

**Hladnjak  
3+Vrata**



**SmartHome**



Preuzmite aplikaciju i  
aktivirajte proizvod

# UPUTE ZA UPORABU

**MDRF632FIE**

Obavijesti upozorenja: Prije uporabe ovog proizvoda pažljivo pročitajte ovaj priručnik i sačuvajte ga za buduću upotrebu. Dizajn i specifikacije podložni su promjenama bez prethodne najave radi poboljšanja proizvoda. Za pojedinosti se obratite svom prodavaču ili proizvođaču.

Gornji dijagram je samo za referencu. Uzmite izgled stvarnog proizvoda kao standard.





## PISMO ZAHVALNOSTI

Hvala što ste odabrali Midea! Prije korištenja vašeg novog Midea proizvoda, molimo vas da temeljito pročitate ovaj priručnik kako biste bili sigurni da znate kako na siguran način rukovati značajkama i funkcijama koje nudi vaš novi uređaj.

# SADRŽAJ

PISMO ZAHVALNOSTI	01
SPECIFIKACIJE	02
PREGLED PROIZVODA	03
INSTALACIJA PROIZVODA	04
UPUTE ZA UPORABU	08
POSTAVLJANJE I RAD APLIKACIJE	14
ČIŠĆENJE I ODRŽAVANJE	16
RJEŠAVANJE PROBLEMA	17
DODATAK	20

# PREGLED PROIZVODA

## Nazivi komponenti

### Normalan tip

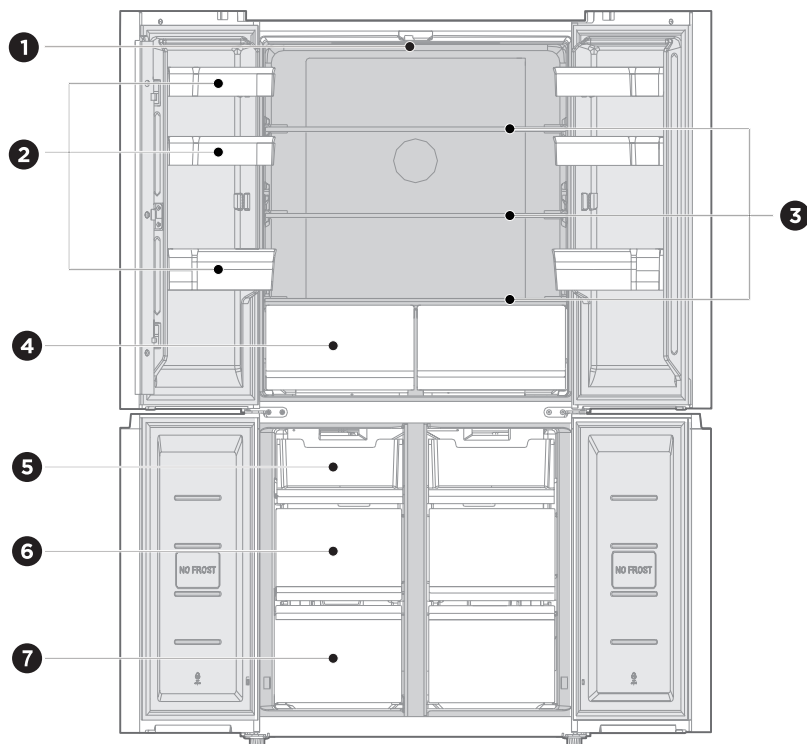

- |   |                 |   |                |
|---|-----------------|---|----------------|
| 1 | LED svjetlost   | 5 | Gornja ladica  |
| 2 | Ladica za vrata | 6 | Srednja ladica |
| 3 | Staklena polica | 7 | Donja ladica   |
| 4 | Velika ladica   |   |                |

### ● PAŽNJA

Gornja slika služi samo za orijentaciju. Stvaran izgled ovisi o fizičkom proizvodu ili izjavi distributera.

HR

# INSTALACIJA PROIZVODA

## Upute za instalaciju

### Za uređaje za hlađenje s klimatskom klasom

- Ovisno o klimatskoj klasi, ovaj je rashladni uređaj dizajniran za uporabu na temperaturama okoliša navedenim u sljedećoj tablici.
- Klimatska klasa navedena je na natpisnoj pločici. Proizvod možda neće ispravno raditi na temperaturama izvan navedenog raspona.
- Klimatsku klasu možete pronaći na etiketi proizvoda.

### Učinkovit raspon temperature

- Proizvod je dizajniran za normalan rad u temperaturnom rasponu određenom njegovom oznakom klase.

Razred	Simbol	Raspon temperature okoliša °C	
		IEC 62552 (ISO 15502)	ISO 8561
Umjeren u širem pojasu	SN	+ 10 do + 32	+ 10 do + 32
Umjeren	N	+ 16 do + 32	+ 16 do + 32
Suptropski	ST	+ 16 do + 38	+ 18 do + 38
Tropski	T	+ 16 do + 43	+ 18 do + 43

HR

### Dimenzije i razmaci

- Premala udaljenost od susjednih predmeta može dovesti do smanjenja sposobnosti zamrzavanja i povećanja troškova električne energije. Prilikom postavljanja uređaja ostavite više od 100 mm slobodnog prostora od svakog susjednog zida.

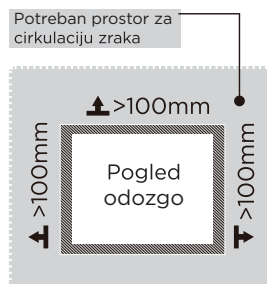
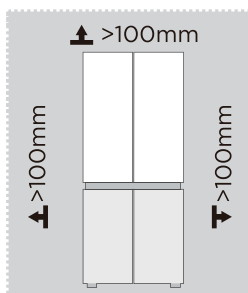

### PAŽNJA

Gornja slika služi samo za orijentaciju. Stvaran izgled ovisi o fizičkom proizvodu ili izjavi distributera.

Dijagram potrebnog prostora (kada su vrata otvorena i kada su vrata zatvorena)

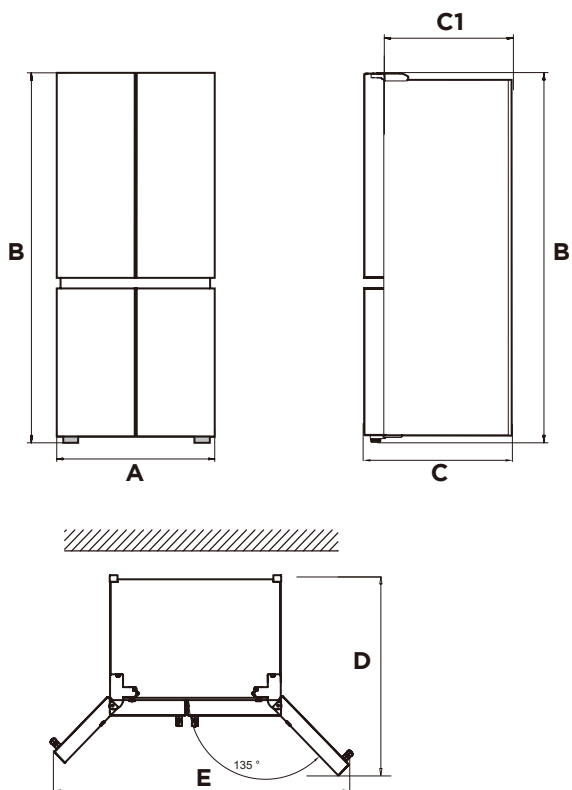

HR

Širina	Ukupna Visina	Dubina	Bez vrata	Dubina vrata otvara se 135°	Širina vrata otvorena 135°
A	B	C	C1	D	E
833	1775	653	570	1000	1400

Napomena: Sve dimenzije u mm

## Noge za izravnavanje

Kako biste izbjegli vibracije, uređaj mora biti niveliran.

Ako je potrebno, podesite vijke za izravnavanje kako biste kompenzirali neravnine poda.

Prednja strana treba biti malo viša od stražnje kako bi se pomoglo pri zatvaranju vrata.

Vijci za niveliranje mogu se lako okrenuti laganim naginjanjem kućišta.

Okrenite vijke za niveliranje u smjeru suprotnom od kazaljke na satu ↺ za podizanje jedinice, u smjeru kazaljke na satu ↻ za spuštanje.

## Niveliranje vrata

Ako vrata nisu na istoj visini, vrata se mogu podesiti ključem.

A- Za podizanje vrata okrenite maticu (1) u smjeru suprotnom od kazaljke na satu.

B- Za spuštanje vrata okrenite maticu (1) u smjeru kazaljke na satu.

C- Kada su vrata pravilno poravnata, pričvrstite ih maticom (2).

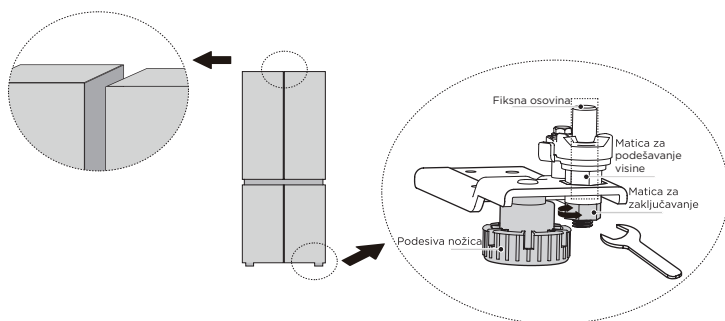

## Premještanje aparata

1. Uklonite svu hranu iz unutrašnjosti uređaja.
2. Izvucite utikač, umetnite ga i pričvrstite u kuku za utikač na stražnjoj ili gornjoj strani uređaja.
3. Zalijepite dijelove kao što su police i ručka na vratima kako biste spriječili da otpadnu tijekom pomicanja uređaja.
4. Pažljivo premještajte uređaj s više od dvije osobe. Kada prenosite uređaj na velike udaljenosti, držite ga uspravno.
5. Nakon postavljanja uređaja, uključite utikač u utičnicu kako biste uključili uređaj.

### ● PAŽNJA

Mjere opreza prije operacije:

Prije izmjena hladnjak mora biti isključen iz struje.

Potrebno je poduzeti mjere opreza kako bi se spriječile bilo kakve osobne ozljede.

## Mijenjanje svjetla

- Svaka zamjena ili održavanje LED svjetiljki namijenjena je proizvođaču, njegovom serviseru ili sličnoj kvalificiranoj osobi.

### ● PAŽNJA

Ovaj proizvod sadrži izvor svjetlosti razreda energetske učinkovitosti (G).

## Spajanje aparata

Nakon postavljanja uređaja, uključite utikač u utičnicu.

### ● PAŽNJA

Nakon što spojite kabel za napajanje (ili utikač) u utičnicu, pričekajte 2 ili 3 sata prije nego što stavite hranu u uređaj. Ako dodate hranu prije nego što se uređaj potpuno ohladi, hrana bi se mogla pokvariti.

## Savjeti za uštedu energije

- Ne postavljajte uređaj blizu štednjaka, radijatora ili drugih izvora topline. Ako je temperatura okoline visoka, kompresor će raditi češće i duže, što rezultira povećanom potrošnjom energije.
- Uvjerite se da postoji dovoljna ventilacija na dnu uređaja, na bočnim stranama uređaja i na stražnjoj strani uređaja. Nikada ne prekrivajte otvore za ventilaciju.
- Također obratite pozornost na dimenzije razmaka u poglavlju „Instalacija“.
- Raspored fioka, polica i regala kao što je prikazano na slici nudi najefikasnije korišćenje energije i stoga ga treba zadržati koliko god je to moguće. Sve ladice i police trebaju ostati u uređaju kako bi se temperatura održala stabilnom i uštedjela energija.
- Da biste dobili veći prostor za skladištenje (npr. za velike rashlađene/zamrznute proizvode), srednje ladice se mogu ukloniti. Gornje i donje ladice i police treba ukloniti posljednje ako je potrebno.
- Ravnomjerno napunjen pretinac hladnjaka/zamrzivača doprinosi optimalnom korištenju energije. Stoga izbjegavajte prazne ili poluprazne pregrade.
- Ostavite toplu hranu da se ohladi pre nego što je stavite u frižider/zamrzivač. Hrana koja se već ohladila povećava energetska efikasnost.
- Ostavite smrznutu hranu da se odleđi u hladnjaku. Hladnoća smrznute hrane smanjuje potrošnju energije u odeljku frižidera i na taj način povećava energetska efikasnost.
- Otvorite vrata samo nakratko koliko je potrebno kako biste smanjili gubitak hladnoće. Kratko otvaranje vrata i njihovo pravilno zatvaranje smanjuje potrošnju energije.
- Brtve na vratima vašeg uređaja moraju biti potpuno netaknute kako se vrata pravilno zatvaraju i da se potrošnja energije ne povećava nepotrebno.

# UPUTE ZA UPORABU

## Upravljačka ploča

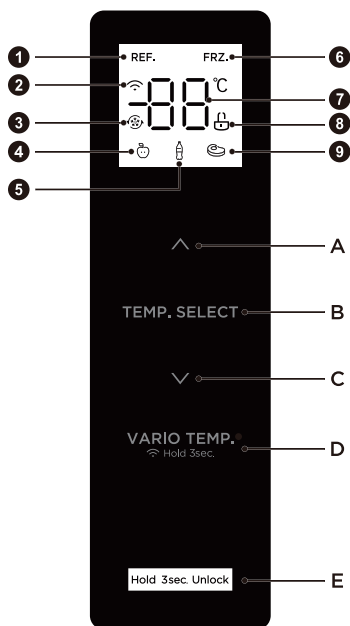

HR

	Zaslon		Dugme
1	Ikona za hlađenje	A	Gumb za povećanje temperature
2	Ikona bežične veze	B	Tipka za odabir temperaturne zone
3	Ikona za superhlađenje/ smrzavanje	C	Gumb za smanjenje temperature
4	Ikona voća/povrća	D	Odabir promjenjive temperature/Bežična veza
5	Ikona pića	E	Gumb za Lock/Unlock (Zaključavanje/ Otključavanje)
6	Ikona zamrzivača		
7	Ikona prikaza temperature		
8	Ikona lokota		
9	Ikona mesa		



### ● PAŽNJA

Stvarna upravljačka ploča može se razlikovati od modela do modela. Upravljačka ploča će se automatski isključiti radi uštede energije.

## Zaslon

- Prilikom naelektrisanja frižider, ekran će se prikazati ukupno 3 sekunde. U međuvremenu će se oglasiti signal za pokretanje i tada zaslon ulazi u uobičajeni prikaz rada.
- Zadane postavke za prvu uporabu hladnjaka, zamrzivača i zamrzivača su 4°C/-18°C.
- Kada dođe do pogreške, na zaslonu će se prikazati kôd pogreške (pogledajte sljedeću stranicu); tijekom standardnog rada na zaslonu je prikazana podešena temperatura hladnjaka ili zamrzivača.
- Ako u normalnim uvjetima 30 sekundi ne pritisnete nijednu tipku ili ne otvorite vrata, zaslon će se automatski zaključati a svjetlo zaslona će se isključiti.



## Zaključavanje /otključavanje

- U otključanom stanju, dugo pritisnite tipku za zaključavanje "Hold 3sec. Unlock" na 3 sekunde, uđite u stanje zaključavanja, logo  se gasi i oglasi se zvučni signal, to znači da je ploča zaslona zaključana, u ovom trenutku, rad gumba se ne može primijeniti;
- U zaključanom stanju, dugo pritisnite gumb za zaključavanje "Hold 3sec. Unlock" gumb na 3 sekunde, uđite u otključano stanje, logo  svijetli i čuje se zvučni signal, to znači da je ploča zaslona otključana, u ovom trenutku se može primijeniti rad gumba;

## Postavka temperature rashladne komore

- Pritisnite gumb za odabir temperature zone "TEMP . SELECT" za odabir zone podešene temperature rashladne komore, a zatim pritisnite  ili  za podešavanje postavljene temperature rashladne komore. Temperatura hladnjaka se može podesiti između 2 i 8°C.

## Postavka temperature komore za zamrzavanje

- Pritisnite gumb za odabir temperature zone "TEMP . SELECT" za odabir zone podešene temperature komore za zamrzavanje, a zatim pritisnite  ili  za podešavanje temperature podešene komore za zamrzavanje. Temperatura zamrzivača se može podesiti između -24 i -16°C.

## Podešavanje temperature komore s promjenjivom temperaturom

- Pritisnite gumb za promjenjivu temperaturu "VARIO TEMP" za podešavanje temperature komore, raspon podešavanja je voće/povrće, piće i meso.
- Voće/povrće Prikladno za čuvanje svih vrsta voća i povrća;
- Piće Prikladno za skladištenje suhe robe i pića;
- Meso: Prikladno za malu količinu mesa pohranjenu 1-2 dana;

## PAŽNJA

Preporučena postavka: Hladnjak 4°C zamrzivač -18°C.

Funkcija brzog zamrzavanja dizajnirana je za održavanje nutritivne vrijednosti hrane u zamrzivaču. Može zamrznuti hranu u najkraćem vremenu. Ako se odjednom zamrzne veća količina hrane, preporučuje se korisniku da uključi funkciju brzog zamrzavanja i stavi hranu. U tom trenutku se povećava brzina zamrzavanja odjeljka zamrzivača, što može brzo zamrznuti hranu, efikasno zaključati hranljivost hrane i olakšati skladištenje.



## Postavka načina rada

- Podešavanje načina rada Postavite način superhlađenja: nakon što se temperatura u rashladnoj prostoriji namjesti na 2°C, pritisnite tipku za smanjenje temperature “√” za ulazak u način rada superhlađenja. U načinu rada superhlađenja, temperatura rashladne komore se automatski postavlja do 2°C.
- Izlaz iz načina rada Super cooling (super hlađenja): pritisnite tipku za povećanje temperature “^” za izlaz iz načina rada super hlađenja, ili automatski izađite iz načina rada super hlađenja nakon 6 sati. Nakon izlaska iz režima Super cooling (super hlađenja), temperatura hladnjaka će se automatski vratiti na temperaturu koja je bila postavljena prije ulaska u način super hlađenja
- Odabir načina rada super freezing (super zamrzavanja): nakon što se zamrzivač podesi na -24°C, pritisnite tipku za smanjenje temperature “√” da biste ušli u način rada super zamrzavanja. U načinu super freezing (super zamrzavanja), temperatura zamrzivača će se automatski postaviti na -24°C
- Izlaz iz načina rada super freezing (super zamrzavanja): pritisnite tipku za povećanje temperature “^” za izlaz iz načina rada super zamrzavanja, ili automatski izađite iz načina rada super zamrzavanja nakon 43 sata. Nakon izlaska iz režima super freezing (super zamrzavanja), temperatura zamrzivača će se automatski vratiti na temperaturu koja je bila postavljena prije ulaska u način super zamrzavanja

## Bežična Veza

- Kada elektrificirate hladnjak, pritisnite i držite tipku “VARIO TEMP” 3 sekunde za ulazak u način distribucijske mreže. Kada se na zaslonu prikaže AP, to znači da je pristupna točka uključena, prijavite se u aplikaciju SmartHome putem mobilnog telefona, povežite pristupnu točku, dovršite postavljanje prema uputama u aplikaciji. Nakon postavljanja indikator “📶” će svijetliti cijelo vrijeme.

## Šabat način rada

- Otključajte hladnjak, a zatim istovremeno pritisnite tipku “√” i tipku za zaključavanje na 4 sekunde, za ulazak u Šabat način rada. Pritisnite bilo koju tipku za izlaz. U ovom načinu rada je status hladnjaka:
  - a. Upravljačka ploča zaslona i svjetla ostaju isključeni, nema alarma.
  - b. Hladnjak normalno hladi.
  - c. U roku od pet minuta nakon otvaranja vrata, kompresor, status motora ventilatora se ne mijenjaju.

## Skladištenje nakon nestanka struje

- Nestane li struje, trenutačni način rada je memoriran i ponovno se aktivira kad se struja vrati.

## ● PAŽNJA

Onemogućiti ton otvaranja vrata: Pritisnite i držite tipke Hlađenje i Zamrzavanje 3 sekunde kako biste onemogućili ili postavili ton otvaranja vrata.

Onemogućite zvuk alarma za otvaranje vrata: Nije moguće.

## Oznaka kvara

- Sljedeća upozorenja koja se pojavljuju na zaslonu ukazuju na odgovarajuće kvarove hladnjaka. Iako hladnjak i dalje može imati funkciju hladnog skladištenja sa sljedećim kvarovima, korisnik mora kontaktirati stručnjaka za održavanje radi održavanja kako bi osigurao optimiziran rad uređaja.

## Šifre pogreške

- Sljedeća upozorenja koja se pojavljuju na zaslonu ukazuju na odgovarajuće kvarove hladnjaka. Iako hladnjak i dalje može imati funkciju hladnog skladištenja sa sljedećim kvarovima, korisnik mora kontaktirati stručnjaka za održavanje radi održavanja kako bi osigurao optimiziran rad uređaja.

Šifra kvara	Opis kvara
E1	Kvar osjetnika temperature rashladne komore
E2	Kvar osjetnika temperature komore za zamrzavanje
E3	Pogreška senzora za temperaturu komore s promjenjivom temperaturom
E4	Pogreška senzora za odmrzavanje u rashladnoj komori
E5	Pogreška kruga detekcije senzora smrzavanja
E6	Pogreška u komunikaciji
E7	Pogreška senzora temperature
EH	Pogreška senzora vlažnosti

## Savjeti za spremanje hrane

### Odjeljak zamrzivača

- Zamrzivač je namijenjen za čuvanje hrane smrznute na vrlo niskim temperaturama, dugotrajnu pohranu smrznute hrane, te za proizvodnju leda.
- Police u vratima zamrzivača koristite samo za čuvanje smrznute hrane, ne za spremanje vruće hrane namijenjene zamrzavanju.
- Ne stavljajte svježiu i smrznutu hranu jednu pored druge. Zamrznuta hrana se može otopiti.
- Kada zamrzavate svježe namirnice (kao što su meso, riba ili sjeckano meso), izrežite ih na dijelove koji se mogu koristiti u isto vrijeme.
- Čuvanje smrznute hrane: upute kojih se morate pridržavati su obično navedene na pakiranjima. Ako nema podataka na pakiranju, hrana se ne smije čuvati dulje od tri mjeseca od datuma kupnje.
- Kada kupujete smrznutu hranu, provjerite je li zamrznuta na odgovarajućoj temperaturi i da pakiranje nije oštećeno.
- Smrznutu hranu treba čuvati u prikladnim pakiranjima kako bi zadržala kvalitetu i treba je vratiti u odjeljak za zamrzavanje što je prije moguće.
- Ako pakiranje zamrznute hrane pokazuje vlagu ili abnormalno ispupčenje, vjerojatno je pohranjeno na pogrešnoj temperaturi i sadržaj je pokvaren.
- Vrijeme skladištenja zamrznute hrane ovisi o sobnoj temperaturi, postavci termostata, učestalosti otvaranja vrata zamrzivača, vrsti hrane i vremenu transporta proizvoda od trgovine do kućanstva. Uvijek slijedite upute otisnute na pakiranju i nikada ne prekoračujte maksimalno vrijeme skladištenja navedeno na pakiranju.

### Rashladni odjeljak

- Kako biste smanjili vlagu i kasnije nakupljanje leda, nikada ne stavljajte tekućinu u hladnjak u nezatvorenim spremnicima. Mraz se koncentrira u najhladnijim dijelovima isparivača. Čuvanje nepokrivenih tekućina dovodi do češće potrebe za odleđivanjem.
- Nikada ne stavljajte toplu hranu u hladnjak. Najprije je treba ohladiti na sobnoj temperaturi, a zatim ih staviti u hladnjak kako bi se osigurala odgovarajuća cirkulacija zraka.
- Hrana ili posude za hranu ne bi smjele dodirivati stražnju stijenku hladnjaka jer bi se mogle zamrznuti za stijenku. Nemojte stalno otvarati vrata hladnjaka.
- Meso i čistu ribu (zapakiranu u paket ili plastičnu foliju) možete staviti u hladnjak, koji se može iskoristiti za 1-2 dana.
- Voće i povrće bez ambalaže može se stavljati u dio predviđen za svježe voće i povrće.

### Preporučena temperatura

Optimalna postavka temperature za čuvanje hrane:

- Hladnjak: 4°C, Zamrzivač: -18 °C

### PAŽNJA

Optimalna postavka temperature svakog odjeljka ovisi o temperaturi okoline. Iznad optimalne temperature temelji se na temperaturi okoline od 25°C.

Na- rudžba	Pretinci TIP	Ciljna tem- peratura po- hrane [°C]	Prikladna hrana
1	Hladnjak	+2 ~ +8	Jaja, kuhana hrana, pakirana hrana, voće i povrće, mliječni proizvodi, kolači, pića i druga hrana nisu prikladni za zamrzavanje.
2	(***)*-Zamrzivač	≤-18	Morski plodovi (riba, škampi, školjke), proizvodi iz slatkovodnih voda i mesni proizvodi (preporučeno 3 mjeseca, što je duže vrijeme skladištenja, to je lošiji okus i nutritivna vrijednost), prikladno za smrznutu svježu hranu.
3	***-Zamrzivač	≤-18	Morski plodovi (riba, škampi, školjke), proizvodi iz slatkovodnih voda i mesni proizvodi (preporučeno 3 mjeseca, što je duže vrijeme skladištenja, to je lošiji okus i nutritivna vrijednost), prikladno za smrznutu svježu hranu.
4	** -Zamrzivač	≤-12	Morski plodovi (riba, škampi, školjke), proizvodi iz slatkovodnih voda i mesni proizvodi (preporučeno 3 mjeseca, što je duže vrijeme skladištenja, to je lošiji okus i nutritivna vrijednost), prikladno za smrznutu svježu hranu.
5	*-Zamrzivač	≤-6	Morski plodovi (riba, škampi, školjke), proizvodi iz slatkovodnih voda i mesni proizvodi (preporučeno 3 mjeseca, što je duže vrijeme skladištenja, to je lošiji okus i nutritivna vrijednost), prikladno za smrznutu svježu hranu.
6	0 zvjezdica	-6 ~ 0	Svježa svinjetina, govedina, riba, piletina, određena zapakirana prerađena hrana, itd. (Preporučuje se pojesti unutar istog dana, po mogućnosti ne duže od 3 dana). Djelomično inkapsulirana prerađena hrana (hrana koja se ne može zamrzavati).
7	Hlađenje	-2 ~ +3	Svježa/smrznuta svinjetina, govedina, piletina, proizvodi iz slatkovodnih voda, itd. (7 dana ispod 0°C i iznad 0°C preporučuje se konzumacija unutar tog dana, po mogućnosti ne više od 2 dana). Plodovi mora (manje od 0 za 15 dana, ne preporučuje se čuvanje iznad 0°C.
8	Svježa hrana	0 ~ +4	Svježa svinjetina, govedina, riba, piletina, kuhana hrana, itd. (preporučuje se pojesti unutar istog dana, po mogućnosti ne duže od 3 dana)
9	Vino	+5 ~ +20	Crno vino, bijelo vino, pjenušac itd.

HR

## ● PAŽNJA

pohranite različite namirnice u skladu s odjeljcima ili ciljanom temperaturom skladištenja kupljene hrane

# POSTAVLJANJE I RAD APLIKACIJE

## Preuzmite aplikaciju SmartHome

U trgovini aplikacija (Trgovina Google Play, Apple App Store) potražite aplikaciju „SmartHome“. Preuzmite je i instalirajte na svoj telefon. Aplikaciju možete preuzeti i skeniranjem QR koda u nastavku.



## Registrirajte se i prijavite

Otvorite aplikaciju SmartHome i stvorite novi račun kako biste započeli (također se možete registrirati kroz račun treće strane). Ako već imate postojeći korisnički račun, iskoristite ga za prijavu.



## Povežite svoje uređaje s aplikacijom SmartHome

1. Provjerite je li mobilni telefon povezan s bežičnom mrežom. Ako nije, udite u postavke i omogućite bežične mreže i Bluetooth.
2. Uključite uređaje.
3. Otvorite aplikaciju SmartHome na svom telefonu.
4. Ako se pojavi poruka „U blizini su otkriveni pametni uređaji“, kliknite za dodavanje.
5. Ako se ne pojavi poruka, odaberite „+“ na stranici i odaberite svoj uređaj na popisu dostupnih uređaja u blizini. Ako vaš uređaj nije na popisu, dodajte ga ručno prema kategoriji i modelu uređaja.

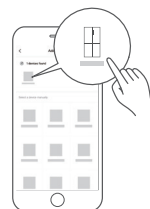

6. Povežite uređaj s bežičnom mrežom prema uputama u aplikaciji. Ako spajanje ne uspije, slijedite upute koje daje aplikacija kako biste nastavili s radom.



## NAPOMENA

1. Provjerite jesu li vaši uređaji uključeni.
2. Držite svoj mobilni telefon dovoljno blizu uređaja kada povezujete uređaj s mrežom.
3. Povežite svoj mobilni telefon s bežičnom mrežom kod kuće i provjerite znate li lozinku bežične mreže.
4. Provjerite podržava li vaš bežični usmjerivač 2,4 GHz mrežu i uključite ga. Ako niste sigurni da li ruter podržava opseg od 2,4 GHz, obratite se proizvođaču rutera.
5. Uređaj se ne može spojiti na bežičnu mrežu koja zahtijeva autentifikaciju i obično se pojavljuje na javnim mjestima kao što su hoteli, restorani itd. Povežite se na bežičnu mrežu koja ne zahtijeva autentifikaciju.
6. Isključite funkciju WLAN+ (Android) ili WLAN Assistant (iOS) na svom mobilnom telefonu kada povezujete uređaj na mrežu.
7. U slučaju da se vaš uređaj prije povezivao s bežičnom mrežom, ali se mora ponovno spojiti, kliknite "+" na početnoj stranici aplikacije i ponovno dodajte svoj uređaj prema kategoriji uređaja i modelu prema uputama u aplikaciji.

# ČIŠĆENJE I ODRŽAVANJE

## Odmrzavanje

- Hladnjak se sastoji ovisno o principu hlađenja zraka i stoga ima funkciju automatskog odmrzavanja. Mraz formiran zbog promjene sezone ili temperature također se može ručno ukloniti odvajanjem uređaja iz napajanja ili brisanjem suhom ručnikom.

## Čišćenje nosača vrata

- Objema rukama čvrsto prihvatite policu kako je označeno bočnim strelicama na slici, podignite je i izvadite.
- Nakon pranja je vratite u hladnjak i podesite njezinu visinu po želji.

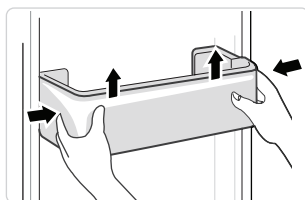

## Čišćenje staklene police

- Kao unutarnji dio hladnjaka gdje kontakt s policama ima zapornicu, podignite police prema gore, a zatim ih možete izvaditi.
- Prilagodite ili očistite police prema vašim zahtjevima.

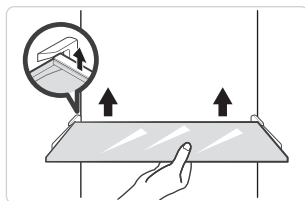

## Čišćenje ladice za povrće

1. Izvadite sadržaj ladice. Držite ručku ladice za povrće i potpuno je izvucite dok se ne zaustavi.
2. Podignite ladicu za povrće i izvadite je izvlačenjem.

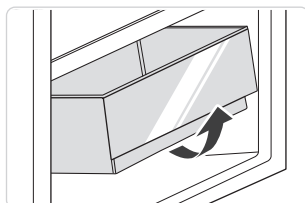

## PAŽNJA

Za čišćenje se preporučuju mekane krpe ili spužva umočeni u vodu, i nekorozivni neutralni deterdženti. Zamrzivač očistite čistom vodom i suhom krpom. Nakon čišćenja otvorite vrata i ostavite da se unutrašnjost prirodno osuši prije ponovnog uključivanja. Nemojte koristiti tvrde četke, čeličnu vunu, abrazivna sredstva poput pasta za zube, organska otapala (poput alkohola, acetona, ulja od banane itd.), kipuću vodu ili kisela i alkalna sredstva koja mogu oštetiti vanjske i unutarnje površine hladnjaka.

# RJEŠAVANJE PROBLEMA

Sljedeće probleme može pokušati riješiti sam korisnik. Ako ne riješite probleme, nazovite servisnu službu.

Problem	Mogući razlog
Operacija nije uspjela	• Provjerite je li uređaj priključen na napajanje ili je utikač dobro u kontaktu
	• Provjerite je li napon pre nizak
	• Provjerite da li je došlo do prekida napajanja ili su se djelomični krugovi pokrenuli
Miris	• Mirisna hrana mora biti čvrsto omotana
	• Provjerite ima li trulih namirnica.
	• Očistite unutrašnjost hladnjaka
Dugogodišnji rad kompresora	• Dug rad hladnjaka je normalna pojava ljeti
	• Kada je temperatura okoline visoka, nije poželjno imati previše hrane u uređaju u isto vrijeme
	• Hrana se mora ohladiti prije nego što se stavi u aparat
	• Vrata se otvaraju prečesto
Svjetlo ne svijetli	• Provjerite je li hladnjak priključen na napajanje i je li svjetlo za osvjetljavanje oštećeno
	• Povjerite zamjenu žarulje stručnoj osobi
Vrata se ne mogu pravilno zatvoriti	• Vrata su zaglavljena pakiranjima s hranom. Stavljeno je previše hrane
	• Hladnjak je nagnut.
Glasni zvukovi	• Provjerite je li pod na razini i je li hladnjak smješten na stabilnom
	• Provjerite jesu li dodaci postavljeni na odgovarajućim lokacijama



Problem	Mogući razlog
Brtvila vrata ne uspijeva biti čvrsta	<ul style="list-style-type: none"> <li>• Uklonite strane stvari na pečatvrata</li> <li>• Zagrijte brtvu na vratima, a zatim je ohladite za obnovu (ili je ispuhajte električnim sušilom ili upotrijebite vrući ručnik za zagrijavanje)</li> </ul>
Preljeva se posuda za vodu	<ul style="list-style-type: none"> <li>• U komori ili pohranjenoj hrani ima previše vode, što rezultira teškim odmrzavanjem</li> <li>• Vrata nisu ispravno zatvorena, što rezultira glazurom zbog ulaska zraka i povećane vode zbog odmrzavanja</li> </ul>
Vruće kućište	<ul style="list-style-type: none"> <li>• Odvođenje topline ugrađenog kondenzatora kroz kućište, što je normalno kada se kućište zagrijava zbog visoke temperature okoliša, skladištenja previše hrane ili isključivanja kompresora, osigurava pouzdanu ventilaciju kako bi se olakšalo odvođenje topline</li> </ul>
Kondenzacija površine	<ul style="list-style-type: none"> <li>• Kondenzacija na vanjskoj površini i brtvama vrata hladnjaka normalna je kada je vlažnost okoline previsoka. Samo obrišikondenzat čistim ručnikom.</li> </ul>
Abnormalna buka	<ul style="list-style-type: none"> <li>• Zujati: Kompresor može proizvesti zujati tijekom rada, a zujati su glasni posebno na početku ili zaustaviti. To je u redu.</li> <li>• Škripa: Rashladno sredstvo koje teče unutar uređaja može proizvesti škripanje, što je normalno.</li> </ul>

## CE

Midea ovime izjavljuje da uređaj s funkcionalnošću SmartHome ispunjava osnovne zahtjeve i druge relevantne odredbe Direktive 2014/53/EU. Detaljnu RED izjavu o sukladnosti možete pronaći na internetu na [www.midea.com](http://www.midea.com) među dodatnim dokumentima na stranici proizvođača za vaš uređaj.



2.4 GHz band: 100mW max.  
5 GHz band: 100mW max.

# DODATAK

## Posebno za novi europski standard:

Naručene dijelove u sljedećoj tabeli možete nabaviti preko kanala servis provajdera

Naručeni dio	Koje pruža	Minimalno vrijeme potrebno za obezbjeđenje
Termostati	Stručno osoblje za održavanje	Najmanje 7 godina nakon pokretanja posljednjeg modela na tržištu
Senzori temperature	Stručno osoblje za održavanje	Najmanje 7 godina nakon pokretanja posljednjeg modela na tržištu
Tiskane pločice	Stručno osoblje za održavanje	Najmanje 7 godina nakon pokretanja posljednjeg modela na tržištu
Izvori svjetlosti	Stručno osoblje za održavanje	Najmanje 7 godina nakon pokretanja posljednjeg modela na tržištu
Ručke vrata	Profesionalni serviseri i krajnji korisnici	Najmanje 7 godina nakon pokretanja posljednjeg modela na tržištu
Šarnila vrata	Profesionalni serviseri i krajnji korisnici	Najmanje 7 godina nakon pokretanja posljednjeg modela na tržištu
Tacne	Profesionalni serviseri i krajnji korisnici	Najmanje 7 godina nakon pokretanja posljednjeg modela na tržištu
Korpe	Profesionalni serviseri i krajnji korisnici	Najmanje 7 godina nakon pokretanja posljednjeg modela na tržištu
Brtvila za vrata	Profesionalni serviseri i krajnji korisnici	Najmanje 10 godina nakon pokretanja posljednjeg modela na tržištu

## Dragi kupče

1. Ako želite vratiti ili zamijeniti proizvod, kontaktirajte trgovinu u kojoj ste ga kupili.

(Ne zaboravite ponijeti račun)

2. Ako se vaš proizvod pokvari i treba ga popraviti, kontaktirajte ovlaštenu servis.

## PAŽNJA

Informacije o modelu u bazi podataka proizvoda, kao i identifikator modela, mogu se dobiti putem web veze skenirane QR kodom, ako postoji, na etiketi energetske efikasnosti proizvoda. Za više informacija o energetske učinkovitosti uređaja posjetite <https://ec.europa.eu> i pretražite pomoću naziva modela. Naziv modela nalazi se na oznaci uređaja.

## Najhladnija zona u hladnjaku

### OPCIONO: OK-indikator temperature

- OK-indikator temperature može se koristiti za određivanje temperatura ispod +4°C. Postupno smanjite temperaturu ako znak ne pokazuje "OK".

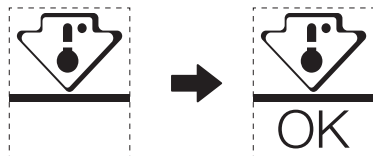

- Kako biste osigurali temperaturu u ovom području, nemojte mijenjati položaj police. Hladnjaci s pojačanim zrakom (opremljeni ventilatorom ili No Frost modeli), simbol najhladnije zone nije prikazan jer je unutrašnja temperatura homogena.

### Podešavanje indikatora temperature

- Kako biste lakše namjestili svoj hladnjak, opremljen je indikatorom temperature koji će pratiti prosječnu temperaturu u najhladnijoj zoni.
- UPOZORENJE: Ovaj indikator je namijenjen samo za rad s vašim hladnjakom, nemojte ga koristiti u drugom hladnjaku (zapravo, najhladnija zona nije ista) ili za bilo koju drugu upotrebu.

### Provjera temperature u najhladnijoj zoni

- Pomoću indikatora temperature možete redovito provjeravati je li temperatura najhladnije zone ispravna. Uistinu, unutarnja temperatura hladnjaka ovisi o nekoliko čimbenika kao što su temperatura okoline u prostoriji, količina pohranjene hrane i učestalost otvaranja vrata. Uzmite u obzir ove faktore prilikom postavljanja uređaja.
- Kada indikator pokazuje «OK», to znači da je vaš termostat dobro podešen i da je unutarnja temperatura ispravna.
- Ako indikator temperature postane BIJEL, to znači da je temperatura previsoka; u tom slučaju povećajte postavku kontrole temperature hladnjaka i pričekajte 12 sati prije izvođenja novog vizualnog pregleda indikatora. Kada je unesena svježja hrana ili su vrata ostavljena otvorena, moguće je da indikator temperature nakon nekog vremena postane BIJEL.



*make yourself at home*



[www.midea.com](http://www.midea.com)

© Midea 2022 all rights reserved

**Gemma B&D d.o.o.**

Uvoznik i distributer za RH  
10000 Zagreb, Prislavlje 2

**Veleprodaja:**

tel.: 00385 1 6196 446, 6195 604

fax: 00385 1 6195 581

e-mail: [veleprodaja@gemma.hr](mailto:veleprodaja@gemma.hr)

**Centralni servis:**

tel/fax: 00385 1 6195 582

e-mail: [servis@gemma.hr](mailto:servis@gemma.hr)

[www.gemma.hr](http://www.gemma.hr)

**Gemma BH d.o.o.**

Uvoznik i distributer za BiH  
71000 Sarajevo, Džemala  
Bijedića 25c,

**Veleprodaja:**

tel./fax: 00387 33 407 935,

00387 33 407 936

e-mail: [info@gemma.ba](mailto:info@gemma.ba)

[www.gemma.ba](http://www.gemma.ba)

**Gemma B&D d.s.d.  
Podgorica**

Uvoznik i distributer za CG  
81000 Podgorica, Serdara Jola  
Piletića bb (PC Palada)

**Veleprodaja:**

tel.: 00382 20 672 961

e-mail: [veleprodaja@gemmabd.me](mailto:veleprodaja@gemmabd.me)

[www.gemmabd.me](http://www.gemmabd.me)

Radi stalnog poboljšavanja proizvoda može doći do promjene tehničkih podataka bez prethodne obavijesti. Ove upute napravljene su s mnogo truda i s najvećom pažnjom, no pogreške u procesu izrade i/ili prijevoda uputa uvijek su moguće. Stoga proizvođač i prodavatelj ne preuzimaju odgovornost za eventualne netočne navode, pogreške u prijevodu ili tiskarske pogreške u ovim uputama.