



HR

HLADNJAK

Zamrzivač dolje

UPUTE ZA UPORABU

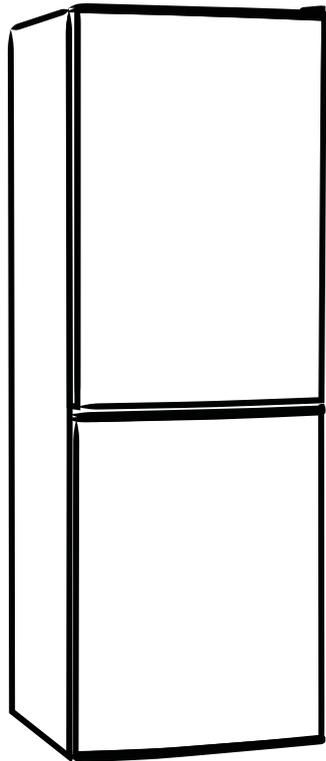

Pažljivo pročitajte ovaj priručnik prije korištenja.
Čuvajte ga na sigurnom mjestu za buduću uporabu.

MODEL: MDRB489FGE

NIZ

www.midea.com

Sadržaj

1.	SIGURNOSNA UPOZORENJA.....	1
2.	POSTAVLJANJE.....	3
2.1	Mjesto postavljanja.....	3
2.2	Postavljanje ručki vrata (opcija)	3
2.3	Promjena smjera otvaranja vrata	7
2.4	Prostor za otvaranje vrata	9
2.5	Niveliranje uređaja.....	9
2.6	Čišćenje prije uporabe.....	9
2.7	Prije uporabe	9
2.8	Pribor unutrašnjosti	10
2.9	Promjena svjetla	10
3.	PREGLED PROIZVODA	11
4.	RUKOVANJE	12
4.1	Upute za uporabu	12
4.2	Zvukovi uređaja	14
4.3	Savjeti za čuvanje namirnica	14
4.4	Zamjena žarulje	14
5.	ČIŠĆENJE	15
5.1	Odleđivanje	15
5.2	Čišćenje unutrašnjosti i vanjskih dijelova uređaja	15
5.3	Savjeti za čišćenje.....	15
6.	ODRŽAVANJE	15
6.1	Zamjena žarulje	15
6.2	Oprez prilikom premještanja/pomicanja	15
6.3	Servis.....	16
6.4	Duža razdoblja nekorštenja	16
6.5	Nemojte blokirati odvod i dovod zraka hladnjaka	16
7.	U slučaju problema.....	16
7.1	Ako je uređaj topao na dodir.....	16
8.	SAVJETI ZA UŠTEDU ENERGIJE.....	17
9.	ZBRINJAVANJE	17

1. SIGURNOSNA UPOZORENJA



Upozorenje: opasnost od požara/zapaljivih materijala

Ovaj uređaj namijenjen je za uporabu u kućanstvu i slične primjene kao npr. u kuhinjama za osoblje u prodavaonicama, uredima i drugim radnim mjestima; na seoskim gospodarstvima; za korištenje gostima u hotelima, motelima i drugim oblicima smještaja; pansionima; ugostiteljstvu i drugim nemaloprodajnim mjestima.

Ako je kabel napajanja oštećen, zamijeniti ga smije samo proizvođač, njegov servisni agent ili osoba sa sličnim kvalifikacijama, kako bi se umanjio rizik od opasnosti.

U ovom uređaju nemojte čuvati eksplozivne tvari poput limenki raspršivača sa zapaljivim plinovima.

Uređaj treba odspojiti s napajanja nakon uporabe i prije postupaka održavanja.

UPOZORENJE: Održavajte otvore za prozračivanje na uređaju ili ugradbenoj konstrukciji nezapriječenima.

UPOZORENJE: Ne upotrebljavajte mehanička ili druga sredstva za ubrzavanje postupka odleđivanja, osim onih koja preporučuje proizvođač.

UPOZORENJE: Ne oštećujte rashladni sustav.

UPOZORENJE: U odjeljcima za pohranu hrane nemojte upotrebljavati električne uređaje, osim onih koje preporučuje proizvođač.

UPOZORENJE: Dotrajali hladnjak zbrinite u skladu s lokalnim propisima jer sadrži zapaljivi plin i rashladno sredstvo.

UPOZORENJE: Prilikom postavljanja uređaja, pazite da se kabel napajanja ne priklješti ili ošteti.

UPOZORENJE: Hladnjak nemojte spajati na višestruke utičnice ili prijenosne izvore napajanja.

Nemojte upotrebljavati produžne kabele ili neuzemljene adaptere (s 2 kontakta).

OPASNOST: Opasnost za djecu koja se slučajno mogu zatvoriti u uređaj. Prije zbrinjavanja isluženog hladnjaka ili zamrzivača:

-Uklonite vrata.

-Ostavite police na mjestu kako se djeca ne bi mogla lako popeti unutra.

Odspojite ga s napajanja.

Rashladno sredstvo i ciklopentan koji se koriste u hladnjaku su zapaljivi.

Stoga se isluženi hladnjak ne smije zbrinjavati blizu bilo kakvih izvora plamena. Treba ga odnijeti na reciklažu gdje će biti zbrinut na način siguran za okoliš

Za EN standard: Ovaj uređaj ne smiju upotrebljavati djeca mlađa od 8 godina te osobe smanjenih fizičkih, osjetilnih i mentalnih sposobnosti, kao ni osobe s nedostatkom potrebnog znanja i iskustva, bez nadzora ili pomoći osobe odgovorne za njihovu sigurnost. Odgovorna osoba ih treba uputiti u sigurno rukovanje uređajem i pobrinuti se da razumiju opasnosti povezane s rukovanjem. Djeca se ne smiju igrati uređajem. Djeca smiju uređaj čistiti i održavati samo uz nadzor. Djeca u dobi između 3 i 8 godina smiju vaditi namirnice iz uređaja i stavljati ih u njega.

Za IEC standard: Ovaj uređaj ne smiju koristiti osobe (uključujući djecu) sa smanjenim fizičkim, osjetilnim ili mentalnim sposobnostima kao ni osobe bez adekvatnog iskustva i znanja, osim pod nadzorom osobe odgovorne za njihovu sigurnost ili ako im je takva osoba pružila upute potrebne za uporabu uređaja.

Djecu je potrebno nadzirati kako se ne bi igrala uređajem.

Pridržavajte se sljedećih naputaka: Kako biste spriječili kontaminaciju hrane, pazite na sljedeće:

- Dugotrajno otvaranje vrata može prouzročiti značajan porast temperature unutar uređaja.
- Redovito čistite površine koje dolaze u kontakt s hranom, kao i odvođe.
- Očistite spremnike za vodu ako nisu korišteni 48 sati; isperite sustav dovoda vode ako nije korišten 5 dana. (napomena 1)
- Sirovo meso i ribu čuvajte u prikladnim posudama u hladnjaku, tako da ne dodiruju i ne kaplju po drugim namirnicama.

Odjeljci zamrzivača s dvije zvjezdice  prikladni su za čuvanje već zamrznutih namirnica, čuvanje ili pravljenje sladoleda te kockica leda. (napomena 2)

Odjeljci zamrzivača s jednom , dvije  i tri  zvjezdice nisu prikladni za zamrzavanje svježe hrane. (napomena 3)

U slučaju dužih razdoblja nekorištenja hladnjaka, isključite ga, odledite, očistite, osušite i ostavite vrata otvorena kako biste spriječili stvaranje plijesni.

Napomena 1, 2, 3: Provjerite vrijede li ove napomene za vaš model uređaja.

2. POSTAVLJANJE

2.1 Mjesto postavljanja

Uređaj treba postaviti na ravan i čvrst pod u prostoriji s dobrom ventilacijom. Ne postavljajte ga blizu izvora topline, odnosno štednjaka, bojlera ili radijatora. Također izbjegavajte direktno sunce jer se tako može povećati potrošnja energije. Ekstremne hladnoće također mogu negativno utjecati na rad uređaja. Ovaj uređaj nije namijenjen uporabi u garažama ili na otvorenom. Nemojte prekrivati uređaj tkaninama i slično. Prilikom postavljanja vodite računa da s obje strane uređaja ostavite po 10 cm slobodnog prostora, 10 cm sa stražnje i 30 cm s gornje strane. To će omogućiti cirkulaciju hladnog zraka oko uređaja i poboljšati učinkovitost hlađenja.

2.2 Postavljanje ručki vrata (opcija)

1) Izvadite čepove iz otvora za ručku.

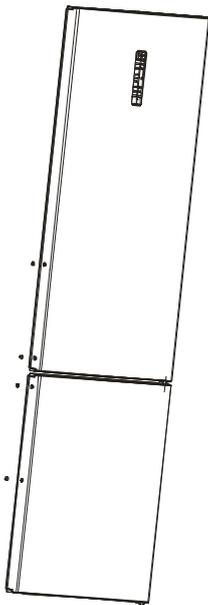

2) Umetnite ručku u otvore i učvrstite je.

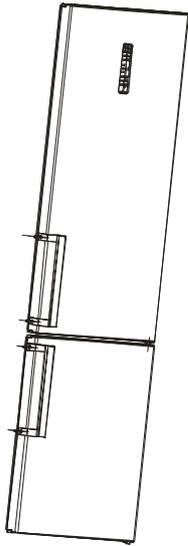

3) Prekrijte vijke ručke čepovima.

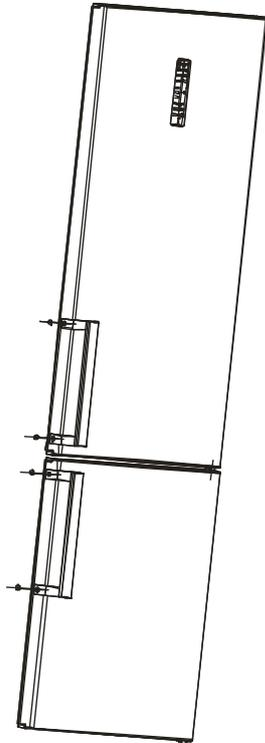

1) Izvadite čepove iz otvora vijaka za ručku.

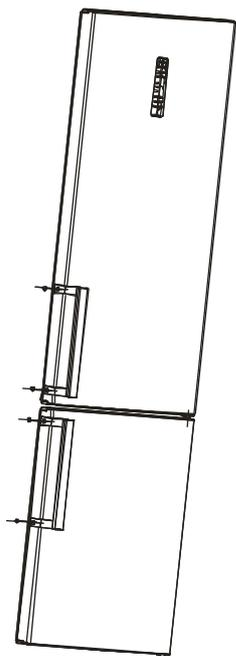

2) Skinite vijke i ručke.

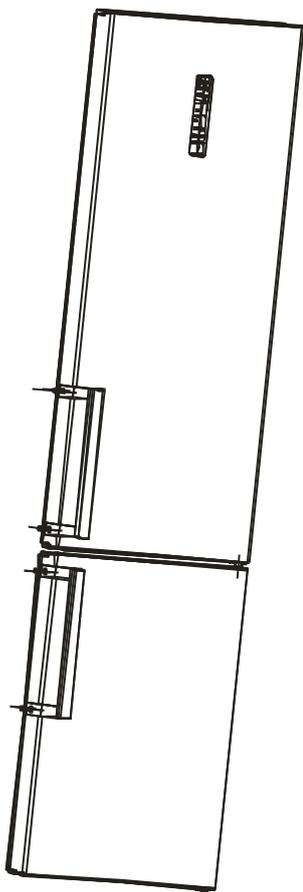

3) Ponovno prekrijte vijke ručke čepovima.

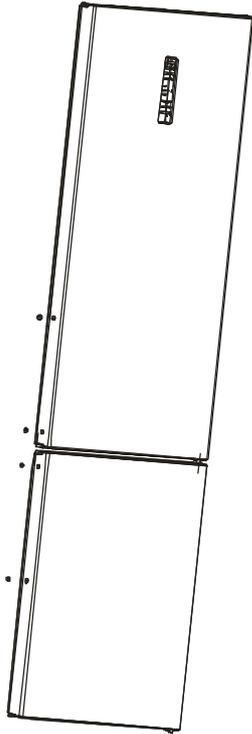

4) Umetnite ručke u otvore na drugoj strani u skladu s uputama za montažu ručke.

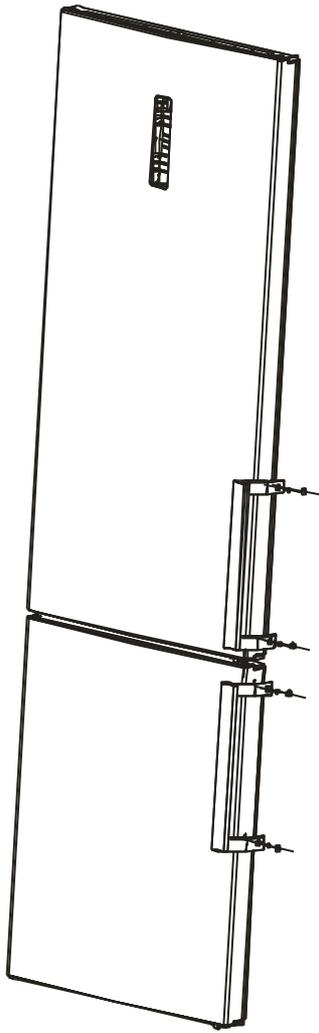

2.3 Promjena smjera otvaranja vrata

1) Uklonite štitnik zgloba.

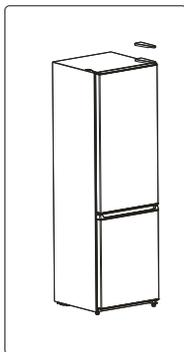

2) Uklonite gornju šarku.

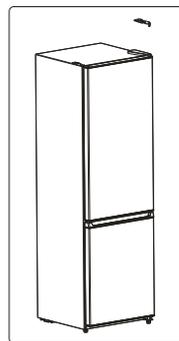

3) Skinite vrata hladnjaka.

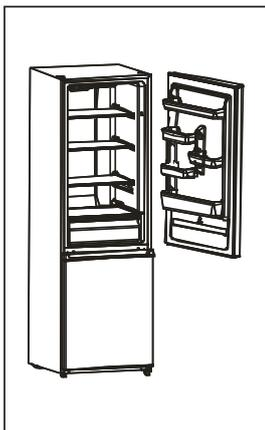

4) Odvijačem skinite srednju šarku.

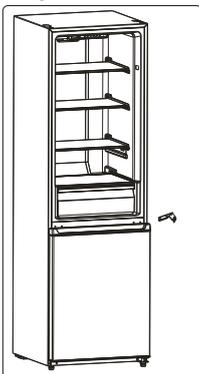

5) Skinite vrata zamrzivača.

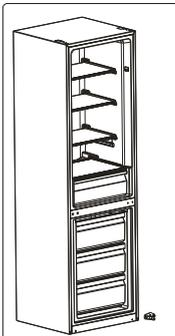

6) Odvijačem skinite sklop šarke, a sklop donje šarke odvijanjem montirajte na lijevu stranu.

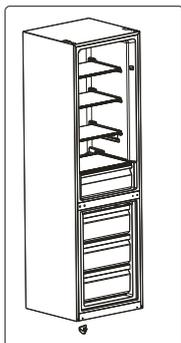

7) Zakvačite vrata zamrzivača na donju šarku

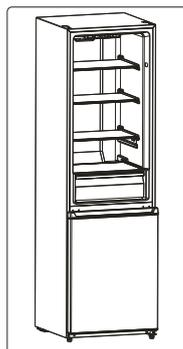

8) Sklop srednje šarke odvijanjem montirajte na lijevu stranu

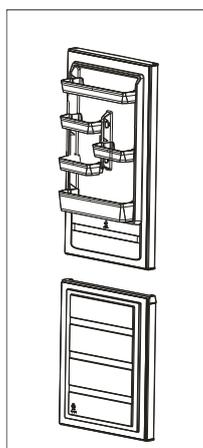

9) Montirajte vrata hladnjaka.



10) Uklonite štitnik zgloba.



2.4 Prostor za otvaranje vrata

Vrata uređaja moraju se moći sasvim otvoriti kao na slici. Š x D \geq 990x1025mm

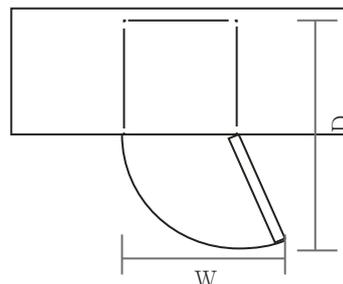

2.5 Niveliranje uređaja

Uređaj nivelirajte podešavanjem prednjih nožica. Ako uređaj nije niveliran, vrata i magnetske brtve neće pravilno funkcionirati.

Vodite računa da prije uporabe nožice dodiruju pod.

Podesite ih zakretanjem u smjeru kazaljke sata i obrnuto, otpuštanjem i zatezanjem.

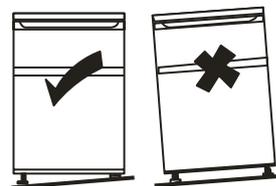

2.6 Čišćenje prije uporabe

Očistite unutrašnjost uređaja blagom otopinom sode bikarbone i vode. Potom prebršite iscijeđenom krpom ili spužvom namočenom u toplu vodu. Police i ladicu za povrće operite toplom vodom i deterdžentom i prije vraćanja u hladnjak dobro osušite. Vanjske dijelove uređaja čistite vlažnom krpom. Više informacija potražite u poglavlju o čišćenju.

2.7 Prije uporabe

Uređaj se napaja izmjeničnom strujom (AC) jačine 220 – 240 V/50 Hz. Fluktuacije napona u rasponu od 187 do 264 V mogu izazvati kvarove i štete.

Ni u kojem slučaju nemojte oštećivati kabel napajanja. Radi sigurnosti, nikad nemojte koristiti oštećeni/dotrajali kabel ili utikač.

U hladnjaku nemojte čuvati zapaljive, eksplozivne, hlapljive i visoko korozivne tvari kako biste spriječili oštećenja uređaja i požar.

Kako biste spriječili požar, pokraj hladnjaka nemojte ostavljati zapaljive predmete.

Ovaj uređaj namijenjen je uporabi u kućanstvu i služi isključivo čuvanju hrane. Ne smije se upotrebljavati za druge namjene, poput čuvanja krvi, lijekova, bioloških proizvoda itd.

U zamrzivaču nemojte čuvati limenke piva, sokova ili druge tekućine u bocama ili spremnicima jer mogu puknuti i izazvati štetu.

Prije spremanja namirnica u uređaj, prvo ga uključite i pričekajte 24 sata kako biste se uvjerali da radi kako treba te kako bi dosegao potrebnu temperaturu. Nemojte pretrpavati hladnjak. Ni u kojem slučaju nemojte oštećivati kabel napajanja. Radi sigurnosti, nikad nemojte koristiti oštećeni/dotrajali kabel ili utikač.

U hladnjaku nemojte čuvati zapaljive, eksplozivne, hlapljive i visoko korozivne tvari kako biste spriječili oštećenja uređaja i požar.

Kako biste spriječili požar, pokraj hladnjaka nemojte ostavljati zapaljive predmete.

Ovaj uređaj namijenjen je uporabi u kućanstvu i služi isključivo čuvanju hrane. Ne smije se upotrebljavati za druge namjene, poput čuvanja krvi, lijekova, bioloških proizvoda itd.

U zamrzivaču nemojte čuvati limenke piva, sokova ili druge tekućine u bocama ili spremnicima jer mogu puknuti i izazvati štetu. Prije spremanja namirnica u uređaj, prvo ga uključite i pričekajte 24 sata kako biste se uvjerali da radi kako treba te kako bi dosegao potrebnu temperaturu. Nemojte pretrpavati hladnjak. U hladnjaku nemojte čuvati led.



- ◆ Prije uključanja na napajanje
Provjerite je li vaša utičnica kompatibilna s utikačem isporučenog kabela napajanja.
- ◆ Prije uključanja
Nakon pomicanja uređaja, pričekajte dva sata prije uključanja.

2.8 Pribor unutrašnjosti

S vašim su uređajem isporučene razne staklene ili plastične police – različiti modeli imaju različite kombinacije.

Jednu od staklenih policia uvijek biste trebali postaviti na najniže vodilice, odmah iznad ladice za voće i povrće. Izvucite policu prema sebi dok je ne budete mogli zakrenuti i izvaditi.

Na isti je način postavite na drugu visinu.



Kako biste maksimalno iskoristili prostor hladnjaka i zamrzivača, možete izvaditi jednu ili više policia i ladica, ovisno o vašim potrebama.

2.9 Promjena svjetla

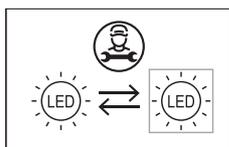

- Svaka zamjena ili održavanje LED lampa je predviđena da bi proizvođač, njegov službeni agent ili sličan kvalifikovana osoba.

Svjetlosni izvor ovog proizvoda zamjenjuje samo kvalificirani inženjeri.

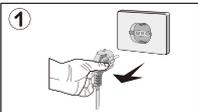
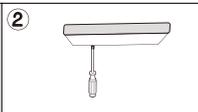
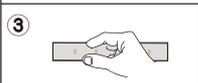
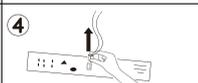
	1. Molim vas izvadite pritisak prije uklanjanja.		2. Ukloni sjenu svjetlosti sa šećerom.
	3. Spustite ploču svjetlosti.		4. Uklonite terminal veze.

3. PREGLED PROIZVODA (služi za referencu)

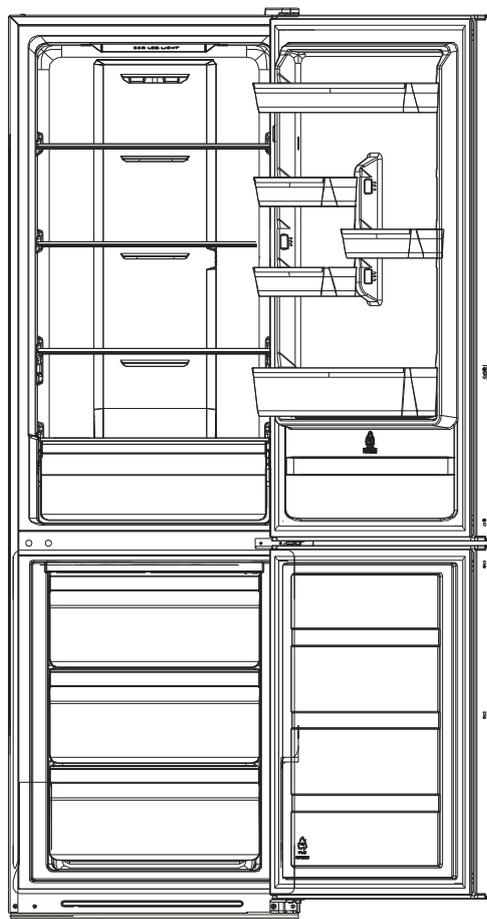

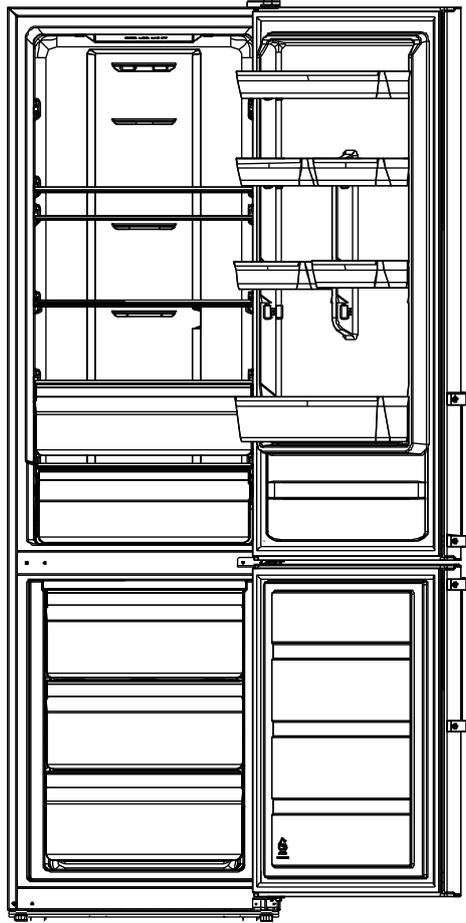

*Isprekidana linija označava položaj odvoda i dovoda zraka.

*Sve slike u ovom priručniku služe samo za ilustraciju; molimo da za pojedinosti pogledate svoj model.

4. RUKOVANJE

4.1 Upute za uporabu

Regulator temperature

- Podešavanje temperature hladnjaka

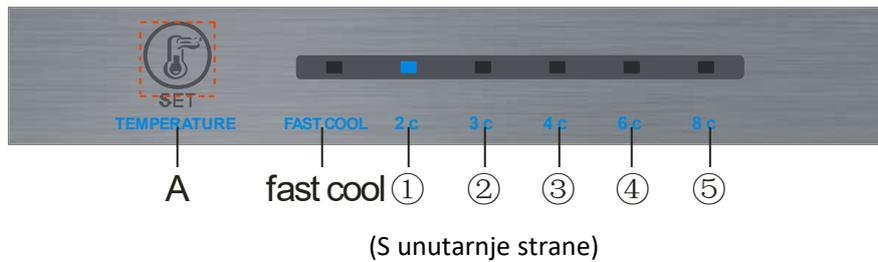

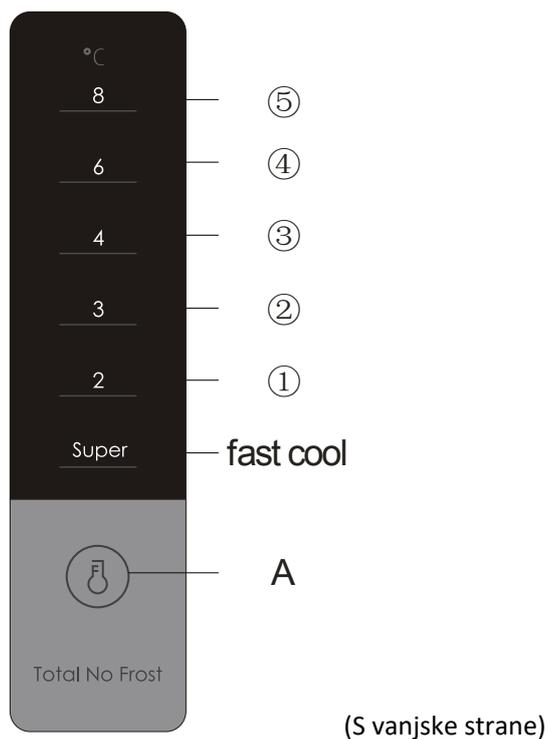

Tipka

A. Tipka za podešavanje temperature

Pokazivač

- 1 Postavka 1
- 2 Postavka 2
- 3 Postavka 3
- 4 Postavka 4
- 5 Postavka 5

Pokazivač

Prilikom prvog uključanja, pokazivač će zasvijetliti na 3 sekunde, a temperatura hladnjaka je podešena na srednju postavku.

Normalan rad

U slučaju problema, odgovarajuće ikone zatrepere.

Ako je sve u redu, na pokazivaču je prikazana trenutna temperatura.

Podešavanje temperature

Temperatura se mijenja za jedan stupanj svakim pritiskom tipke za podešavanje temperature.

Uređaj počne raditi s odabranom temperaturom nakon 15 sekundi.

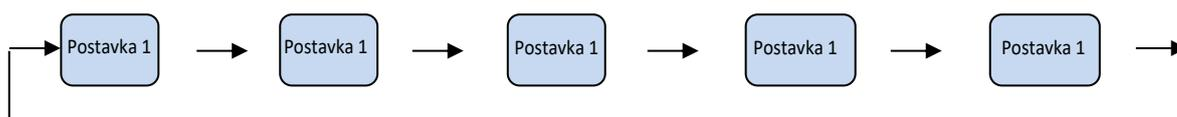

Funkcija brzog hlađenja

Uključenje: Uključenje funkcije brzog zamrzavanja

Način rada: Zasvijetli indikator brzog hlađenja i hladnjak radi na 2 °C.

- Isključenje: 1. Ova je funkcija aktivna 150 minuta.
2. Možete je isključiti ručnom promjenom temperature.

- Podešavanje temperature zamrzivača

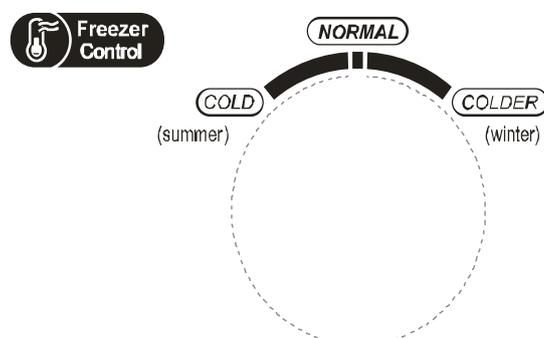

Temperatura zamrzivača je relativno niska s postavkom "COLDER" i relativno visoka uz "COLD". Općenito se preporuča odabir "NORMAL".

Kad je vanjska temperatura ljeti visoka, podesite temperaturu u rasponu od "NORMAL" do "COLD". Ako je vanjska temperatura viša od 35 °C, onda je bolji odabir "COLD".

Kad je vanjska temperatura zimi niska, podesite temperaturu u rasponu od "NORMAL" do "COLDER". Ako je vanjska temperatura niža od 10°C, onda je bolji odabir "COLDER".

4.2 Zvukovi uređaja

Možda ćete primijetiti neke neobične zvukove vašeg uređaja. Većina ih je savršeno normalna, no trebate znati njihove uzroke.

Jedan je od njih cirkulacija rashladnog sredstva kroz sustav. Taj je zvuk nešto glasniji otkad su u uporabi plinovi bez freona. To ne predstavlja kvar i ne utječe na rad uređaja. Riječ je o motoru kompresora koji pumpa rashladno sredstvo kroz cijevi.

4.3 Savjeti za čuvanje namirnica

- ◆ Kuhano/pečeno meso i ribu uvijek čuvajte na polici iznad sirovog mesa/ribe kako biste izbjegli prijenos bakterija. Sirovo meso/ribu spremite u posude dovoljno velike za skupljanje sokova i dobro ih zatvorite. Čuvajte na najdonjoj polici.
- ◆ Oko namirnica ostavite dovoljno prostora za lakšu cirkulaciju zraka. Pazite da svi dijelovi uređaja budu hladni.
- ◆ Za sprečavanje miješanja okusa i mirisa ili isušivanja, zamotajte ili pokrijte namirnice. Voće i povrće nije potrebno zamatati.
- ◆ Kuhana jela uvijek ostavite da se ohlade prije spremanja u hladnjak. To će pomoći u održavanju ravnomjerne temperature u unutrašnjosti uređaja.
- ◆ Kako se iz unutrašnjosti ne bi gubio hladan zrak, nemojte suviše često otvarati vrata. Savjetujemo da vrata otvarate samo kad trebate staviti ili izvaditi namirnice.

4.4 Zamjena žarulje

Zamjenu žarulje povjerite stručnoj osobi.

5. ČIŠĆENJE

5.1 Odleđivanje

Hladnjak ima funkciju Frost-free, što znači da se odleđuje automatski.

5.2 Čišćenje unutrašnjosti i vanjskih dijelova uređaja

- ◆ Prašinu iza uređaja i s poda treba redovito uklanjati kako bi se poboljšao učinak hlađenja i uštedjela energija.
- ◆ Redovito provjeravajte jesu li brtve vrata čiste. Brtve vrata čistite mekanom krpom navlaženom vodom sa sapunicom ili razrijeđenim deterdžentom.
- ◆ Redovito čistite unutrašnjost uređaja kako biste izbjegli stvaranje neugodnih mirisa.
- ◆ Prije čišćenja unutrašnjosti isključite uređaj s napajanja, izvadite sve namirnice, pića, police, ladice itd.
- ◆ Očistite uređaj iznutra mekanom krpom ili spužvom umočenom u otopinu dvije žlice sode-bikarbone i četvrt litre vode. Zatim isperite vodom i prebrišite. Nakon čišćenja otvorite vrata i ostavite da se unutrašnjost prirodno osuši prije ponovnog uključanja.
- ◆ Teže dostupna mjesta u uređaju (npr. otvore, kutove i slično) redovito čistite mekanom krpom, mekanom četkom i slično, a kad je potrebno, upotrijebite pomagala poput drvenih štapića) kako se u tim dijelovima ne bi nakupljala nečistoća ili bakterije.
- ◆ Nemojte koristiti sapune, deterdžente, sredstva u prahu, raspršivače itd. jer oni mogu ostaviti mirise u uređaju ili onečistiti hranu.
- ◆ Policu za boce, druge police i ladice čistite mekanom krpom navlaženom vodom sa sapunicom ili razrijeđenim deterdžentom. Prebrišite suhom krpom ili pustite da se osuši prirodno.
- ◆ Vanjske površine uređaja prebrišite mekanom krpom navlaženom vodom sa sapunicom ili razrijeđenim deterdžentom, potom osušite.
- ◆ Nemojte koristiti tvrde četke, čeličnu vunu, abrazivna sredstva (poput pasta za zube), organska otapala (poput alkohola, acetona, ulja od banane itd.), kipuću vodu ili kisela i alkalna sredstva koja mogu oštetiti vanjske i unutarnje površine uređaja. Kipuća voda i organska otapala poput benzena mogu deformirati ili oštetiti plastične dijelove.
- ◆ Tijekom čišćenja nemojte ispirati direktno vodom ili drugim tekućinama kako ne bi došlo do kratkog spoja ili oštećenja električnog sklopa.

5.3 Savjeti za čišćenje

Na vanjskim površinama hladnjaka može se stvoriti kondenzacija. To se može dogoditi zbog promjene temperature u prostoriji. Obrišite kondenzat krpom. Ako se taj problem ponavlja, obratite se stručnom tehničaru za pomoć.

6. ODRŽAVANJE

6.1 Zamjena žarulje

Zamjenu žarulje povjerite stručnoj osobi.

6.2 Zamjenu žarulje povjerite stručnoj osobi.

Kad pomičete uređaj, držite ga za bočne stranice ili pri dnu. Nikad ga ne smijete podizati držeći ga za vrh.

6.3 Servis

Popravke mora obavljati isključivo ovlaštenu servis i trebaju se koristiti isključivo originalni rezervni dijelovi. Ni u kojem slučaju uređaj ne pokušavajte popraviti sami. Popravci nestručnih osoba mogu izazvati ozljede ili ozbiljne kvarove. Kontaktirajte ovlaštenog servisera.

6.4 Duža razdoblja nekorištenja

Ako uređaj nećete koristiti duže vrijeme, isključite ga s napajanja, ispraznite, očistite, a vrata ostavite otvorena kako biste spriječili pojavu neugodnih mirisa.

6.5 Nemojte blokirati odvod i dovod zraka hladnjaka.

6.6 Nemojte držati tople namirnice blizu temperaturnog senzora.

6.7 Izvucite ladicu zamrzivača i stavite namirnice direktno na staklenu policu.

7. U slučaju problema

Sljedeće jednostavne probleme možete riješiti sami. Ako ne uspijete, obratite se ovlaštenom servisu.

Uređaj ne radi	Provjerite je li uključen i spojen na napajanje; Niski napon; Nestalo je struje ili je pregorio osigurač.
Neugodan miris	Namirnice intenzivnog mirisa valja zamotati; Trula namirnica; Možda treba očistiti unutrašnjost uređaja.
Kompresor predugo radi	To je normalna pojava ljeti, kad su temperature visoke; Nemojte pretrpavati hladnjak namirnicama; Ne stavljajte topla jela u hladnjak; Prečesto otvaranje vrata.
Rasvjeta ne radi	Provjerite je li hladnjak spojen na napajanje i je li žarulja oštećena.
Vrata se ne mogu pravilno zatvoriti.	Namirnice blokiraju vrata; Previše namirnica; Uređaj je nagnut.
Glasni zvukovi	Provjerite jesu li namirnice ravnomjerno raspoređene, je li hladnjak ravan; Jesu li dijelovi hladnjaka pravilno postavljeni.

7.1 Ako je uređaj topao na dodir

◆ Uređaj može biti topao na dodir, pogotovo ljeti. Razlog tome je isijavanje kondenzatora, što je normalna pojava.

◆ Kondenzacija: kondenzacija na površini hladnjaka i brtvama vrata je uobičajena uslijed visoke vlage u zraku. To je normalna pojava, a kondenzat možete obrisati suhom krpom.

◆ Zujanje: Zujanje je posljedica rada kompresora, a glasnije je prilikom pokretanja ili zaustavljanja.

8. SAVJETI ZA UŠTEDU ENERGIJE

Nemojte prečesto otvarati vrata, pogotovo za vlažna i vrućeg vremena. Kad otvorite vrata, zatvorite ih što je prije moguće.

Povremeno provjerite je li ventilacija oko uređaja adekvatna (protok zraka iza uređaja).

Kad je vanjska temperatura normalna, podesite termostat na srednju vrijednost.

Prije spremanja svježe hrane, provjerite je li se ohladila na sobnu temperaturu.

Naslage leda iinja povećavaju potrošnju energije, pa ih uklonite kad su debele 3,5 mm.

Ako vaš model ima vanjski kondenzator, iza stražnje stjenke hladnjaka prostor uvijek mora biti čist i bez prašine.

- ◆ Uređaj treba postaviti u najhladniji dio prostorije, dalje od uređaja koji proizvode toplinu ili cijevi sustava grijanja, kao i od direktnog sunca.
- ◆ Toplu hranu prije stavljanja u uređaj uvijek prvo ohladite na sobnu temperaturu. Pretrpate li uređaj, kompresor će raditi duže. Namirnice koje se presporo zamrzavaju mogu izgubiti na kvaliteti ili se pokvariti.
- ◆ Dobro zamotajte namirnice i prebrišite spremnike prije spremanja u uređaj. Tako ćete smanjiti stvaranjeinja unutar uređaja.
- ◆ Ladice nemojte oblagati aluminijskom folijom, voštanim papirom ili papirnatim ručnicima. Obloge ometaju cirkuliranje hladnog zraka, zbog čega će uređaj biti manje efikasan.
- ◆ Razvrstajte i označite namirnice kako biste smanjili otvaranje vrata i predugo traženje. Izvadite što je više namirnica moguće odjednom i što prije zatvorite vrata.

9. ZBRINJAVANJE

Dotrajali uređaji se barem djelomično mogu reciklirati. Zbrinjavanje sigurno za okoliš jamči recikliranje vrijednih sirovina. Rashladno sredstvo i izolacijski materijali ovog uređaja zahtijevaju posebne postupke zbrinjavanja. Pazite da se prije zbrinjavanja ne oštete cijevi na poleđini uređaja. Za pojedinosti o zbrinjavanju dotrajalog uređaja i ambalaže novog uređaja raspitajte se kod lokalne samouprave.

Prije zbrinjavanja dotrajalog uređaja, onespodobite brave ili zasune te skinite vrata.

Pravilno zbrinjavanje ovog uređaja:	
	Pravilno zbrinjavanje ovog uređaja: Ovaj simbol označava da se ovaj proizvod u EU ne smije odlagati zajedno s kućnim otpadom. Kako biste spriječili moguću štetu po okoliš ili ljude uslijed nekontroliranog zbrinjavanja otpada, uređaj reciklirajte odgovorno.



Time promičete održivu ponovnu uporabu materijalnih resursa. Dotrajali uređaj zbrinite u odgovarajućem reciklažnom dvorištu ili se obratite trgovcu kod kojeg ste uređaj kupili. U trgovini će ga vratiti na sigurno recikliranje.

Za detaljnije informacije o recikliranju ovog proizvoda, obratite se nadležnom lokalnom uredu ili trgovini u kojoj ste kupili proizvod.

 Midea
make yourself at home