

SR

Re 5220



Uputstvo za upotrebu

Quality, Design and Innovation

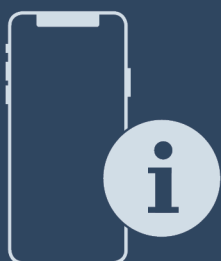

















home.liebherr.com/fridge-manuals



LIEBHERR

Sadržaj

1	Na prvi pogled	2
1.1	Sadržaj isporuke.....	2
1.2	Pregled uređaja i opreme.....	3
1.3	Primena uređaja.....	3
1.4	Usaglašenost.....	3
1.5	Baza podataka EPREL.....	3
2	Opšte sigurnosne napomene	3
3	Puštanje u rad	5
3.1	Uključivanje uređaja.....	5
3.2	Postavljanje opreme.....	5
4	Upravljanje namirnicama	5
4.1	Skladištenje namirnica.....	5
4.2	Vremena čuvanja.....	5
5	Štednja energije	6
6	Rukovanje	6
6.1	Elementi za rukovanje i prikazivanje.....	6
6.1.1	Prikaz Status.....	6
6.1.2	Navigacija.....	6
6.1.3	Struktura rukovanja.....	6
6.1.4	Prikazni simboli.....	7
6.2	Logika rukovanja.....	7
6.2.1	Aktiviranje / deaktiviranje funkcije.....	7
6.2.2	Biranje vrednosti funkcije.....	7
6.2.3	Aktiviranje / deaktiviranje podešavanja.....	7
6.2.4	Biranje vrednosti podešavanja.....	7
6.2.5	Pozivanje korisničkog menija.....	8
6.3	Funkcije.....	8
	Temperatura.....	8
	SuperCool.....	8
	PowerCool.....	8
	PartyMode*.....	8
	HolidayMode.....	9
	E-Saver.....	9
6.4	Podešavanja.....	9
	Uspostavljanje WLAN veze.....	9
	Blokada tastature.....	10
	Osvetljenje displeja.....	10
	Alarm za vrata.....	10
	Jedinica za temperaturu.....	10
	Informacije.....	10
	SabbathMode.....	10
	CleaningMode.....	10
	D-Value*.....	11

	Podsetnik.....	11
	Isključivanje uređaja.....	11
6.5	Upozorenja.....	11
6.5.1	Poruka.....	11
6.5.2	DemoMode.....	11
7	Oprema	11
7.1	Polica za vrata.....	11
7.2	Police za odlaganje.....	12
7.3	Višedelna polica za odlaganje*.....	12
7.4	VarioSafe*.....	13
7.5	Fioke.....	13
7.6	Poklopac EasyFresh-Safe.....	13
7.7	Regulacija vlage.....	14
7.8	Izvlačiva polica sa korpom za flaše*.....	14
7.9	Dodatna oprema.....	15
8	Održavanje	15
8.1	FreshAir filter sa aktivnim ugljem.....	15
8.2	Otapanje uređaja.....	16
8.3	Čišćenje uređaja.....	16
9	Pomoć za korisnike	16
9.1	Tehnički podaci.....	16
9.2	Radna buka.....	17
9.3	Tehnička smetnja.....	17
9.4	Korisnička služba.....	18
9.5	Tipaska pločica.....	18
10	Stavljanje van pogona	19
11	Odlaganje uređaja u otpad	19

Proizvođač neprestano radi na unapređenju svih tipova i modela uređaja. Molimo Vas da zato imate razumevanja za to što zadržavamo pravo na izmene u pogledu oblika, opreme i tehnologije.

Da bi ste upoznali sve prednosti Vašeg novog uređaja molimo Vas da pažljivo pročitate napomene iz ovog uputstva.

Uputstvo se odnosi na više modela uređaja, moguće su neke varijacije. Odeljci koji se odnose samo na određene uređaje, obeleženi su zvezdicom (*).

Uputstva za postupak su označena sa ►, rezultati postupka sa ▷.

Ovo uputstvo za upotrebu važi za:

R(D) (sf) (e)(f)	42../ 46../ 50../ 52..
SR (sf) (sd) (bd) (e) (h)	52..

Napomena

Ako vaš uređaj u oznaci ima slovo N, radi se o NoFrost uređaju.

1 Na prvi pogled

1.1 Sadržaj isporuke

Proverite sve delove na oštećenja usled transporta. Ako imate bilo kakvih žalbi, kontaktirajte dobavljača ili korisničku službu (vidi 9.4 Korisnička služba).

Isporuka sadrži sledeće delove:

- Samostojeći uređaj
- Oprema (zavisno od modela)
- Materijal za montažu (zavisno od modela)
- „Quick Start Guide“
- „Installation Guide“
- Servisna knjižica

1.2 Pregled uređaja i opreme

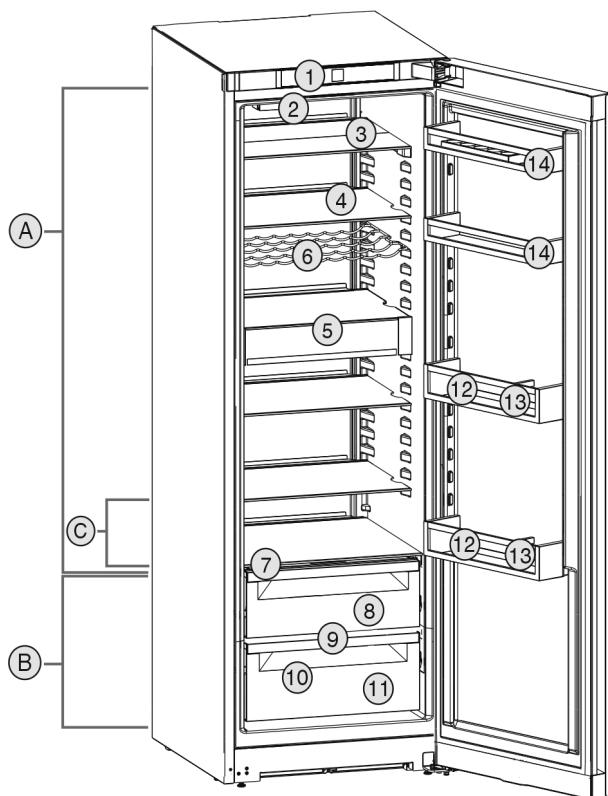

Sl. 1 Primeri prikaza

- | | |
|--|-------------------------|
| Opseg temperatura | |
| (A) Frižider | (B) EasyFresh |
| (C) Najhladnija zona | |
| Oprema | |
| (1) Kontrolni elementi | (8) EasyFresh-Safe |
| (2) Ventilator sa FreshAir filterom sa aktivnim ugljem | (9) Otvor za oticanje |
| (3) Višedelna polica za odlaganje* | (10) Tipska pločica |
| (4) Polica za odlaganje | (11) Fioka za povrće* |
| (5) VarioSafe* | (12) Polica za flaše* |
| (6) Talasasta polica* | (13) Držač flaša |
| (7) Poklopac EasyFresh-Safe | (14) Polica za konzerve |

Napomena

► Police, fioke ili korpe su u isporučenom stanju raspoređene za optimalnu energetska efikasnost. Promene rasporeda u okviru navedenih mogućnosti postavljanja, npr. polica u odeljku frižidera, ne utiču na potrošnju energije.

1.3 Primena uređaja

Namenska upotreba

Uređaj je pogodan isključivo za hlađenje namirnica u kućnom ili sličnom tipu okruženju. U ovo se ubraja npr. korišćenje

- u kuhinjama za zaposlene na radnom mestu, pansionima sa doručkom,
- od strane gostiju u gostionicama, hotelima, motelima i drugim vrstama smeštaja,
- kod kejtinga ili sličnih usluga u veletrgovinama.

Uređaj nije podesan za zamrzavanje namirnica.

Uređaj nije predviđen da se koristi kao ugradni uređaj.

Sve ostale vrste korišćenja nisu dozvoljene.

Predviđeni načini pogrešne primene

Sledeći načini primene su izričito zabranjeni:

- Čuvanje i hlađenje lekova, krvne plazme, laboratorijskih preparata ili slično podleže pravilima o materijalima i proizvodima Direktive o medicinskim proizvodima 2007/47/EU
- Primena u područjima pod rizikom od eksplozija
- Primena na mobilnim podlogama kao što su brodovi, šinska vozila ili avioni

Zloupotreba uređaja može dovesti do oštećenja skladištene robe ili njenog propadanja.

Klimatske klase

Uređaj je koncipiran u skladu sa klimatskom klasom za rad u ograničenom rasponu okolnih temperatura. Klimatska klasa Vašeg uređaja je otisnuta na tipskoj pločici.

Napomena

► Za besprekoran rad pridržavajte se navedenih okolnih temperatura.

Klimatska klasa	za okolne temperature od
SN	10 °C do 32 °C
N	16 °C do 32 °C
ST	16 °C do 38 °C
T	16 °C do 43 °C

1.4 Usaglašenost

Rashladni sistem je proveren na zaptivanje. Uređaj odgovara važećim sigurnosnim propisima kao i direktivama 2014/35/EU, 2014/30/EU, 2009/125/EG, 2011/65/EU, 2010/30/EU i 2014/53/EU.

Kompletan tekst EU izjave o usaglašenosti može se naći na internet adresi: www.Liebherr.com

1.5 Baza podataka EPREL

Od 1. marta 2021. se informacije o označavanju potrošnje energije i zahtevima u pogledu ekološkog dizajna mogu pronaći u evropskoj bazi podataka o proizvodima (EPREL). Preko sledećeg linka <https://eprel.ec.europa.eu/> možete da dođete do baze podataka proizvoda. Ovdje će se od Vas zahtevati da unesete oznaku modela. Oznaku modela ćete naći na tipskoj pločici.

2 Opšte sigurnosne napomene

Opasnosti po korisnika:

- Ovaj uređaj smeju da koriste deca i osobe sa smanjenim fizičkim, senzoričkim i mentalnim sposobnostima, ili sa nedostatkom iskustva i znanja, ukoliko su pod nadzorom ili ako

Opšte sigurnosne napomene

su upućene u bezbedno korišćenje uređaja i razumeju opasnosti koje iz toga mogu nastati. Deca ne smeju da se igraju uređajem. Čišćenje i održavanje od strane korisnika ne smeju da obavljaju deca koja su bez nadzora. Deca od 3-8 godina starosti mogu da pune i prazne uređaj. Decu mlađu od 3 godine držati dalje od uređaja ukoliko se ne nalaze pod stalnim nadzorom.

- Kada se uređaj isključuje sa strujne mreže uvek izvlačite držeći utikač. Nemojte da vučete kabl.
- U slučaju kvara izvucite mrežni utikač ili isključite osigurač.
- Nemojte da oštetite kabl za struju. Nemojte da puštate uređaj u rad sa oštećenim kablom za struju.
- Popravke i intervencije na uređaju može da obavlja samo servisna služba ili drugo za to obučeno stručno osoblje.
- Uređaj montirajte, priključujte i odlažite na otpad samo u skladu sa podacima iz uputstva.
- Pažljivo čuvajte ovo uputstvo i predajte, po potrebi, sledećem imaocu.

Opasnost od požara:

- Rashladno sredstvo (podaci na tipskoj pločici) je ekološki podobno ali zapaljivo. Iscurelo rashladno sredstvo može da se zapali.
 - Nemojte da oštetite cevi rashladnog sistema.
 - U unutrašnjosti uređaja nemojte da rukujete izvorima paljenja.
 - U unutrašnjosti uređaja nemojte da koristite električne uređaje (npr. paročistače, grejalice, mašine za sladoled itd.).
 - Kod curenja rashladnog sredstva: Ukloniti otvoreni plamen ili izvore zapaljivanja u blizini mesta curenja. Dobro provetriti prostoriju. Obavestiti korisničku službu.
- Nemojte da čuvate u uređaju eksplozivne materije ili konzerve pod pritiskom sa zapaljivim sadržajem kao npr. butan, propan, pentan itd. Date konzerve pod pritiskom se prepoznaju po odštampanim podacima o sadržaju ili simbolu plamena. Električne komponente mogu da zapale eventualno iscurele gasove.
- Zapaljene sveće, lampe i ostale predmete sa otvorenim plamenom držite dalje od uređaja kako ne bi zapalili uređaj.
- Alkoholna pića i druge posude koje sadrže alkohol čuvati isključivo dobro zatvorene. Električne komponente mogu da zapale eventualno iscureli alkohol.

Opasnost od pada i preturanja:

- Postolje, fioke, vrata itd. nemojte da zloupotrebljavate kao stepenike ili za podupiranje. Ovo se posebno odnosi na decu.
- Opasnost od prevrtanja sa otvorenim vratima ako uređaj još nije pravilno ugrađen.

Opasnost od trovanja namirnicama:

- Ne konzumirati namirnice koje su predugo uskladištene.

Opasnost od promrzlina, otupelosti i bolova:

- Izbegavajte trajni kontakt kože sa hladnim površinama ili rashlađenim / smrznutim proizvodima ili preduzmite zaštitne mere, npr. rukavice.

Opasnost od povreda i oštećenja:

- Vrela para može da dovede do povreda. Za otapanje ne koristite električne grejalice ili paročistače, otvoreni plamen ili sprejeve za otapanje.
- Nemojte da uklanjate led oštrim predmetima.

Opasnost od nagnječenja:

- Prilikom otvaranja i zatvaranja vrata ne posežite za šarkama. Prsti mogu da budu nagnječeni.

Simboli na uređaju:



Ovaj simbol može da se nalazi na kompresoru. On se odnosi na ulje u kompresoru i upućuje na sledeću opasnost: U slučaju gutanja i penetracije u disajne puteve može da bude smrtonosan. Ova napomena je od značaja samo kod reciklaže. U normalnom radu nema nikakve opasnosti.



Simbol se nalazi na kompresoru i označava opasnost od zapaljivih materijala. Ne uklanjati nalepnicu.



Ova ili neka slična nalepnica se može nalaziti na zadnjoj strani uređaja. Ona se nalazi na panele u peni na vratima i/ili u kućištu. Ova napomena je od značaja samo kod reciklaže. Ne uklanjati nalepnicu.

Poštujte specifične napomene u ostalim poglavljima:

	OPASNOST	označava neposredno opasnu situaciju koja će za posledicu imati smrt ili teške telesne povrede, ukoliko ne bude izbegnuta.
	UPOZORENJE	označava opasnu situaciju koja bi za posledicu mogla imati smrt ili teške telesne povrede, ukoliko ne bude izbegnuta.

	OPREZ	označava opasnu situaciju koja bi za posledicu mogla lakše do osrednje telesne povrede, ukoliko ne bude izbegnuta.
	PAŽNJA	označava opasnu situaciju koja za posledicu može imati materijalnu štetu ukoliko ne bude izbegnuta.
	Napomena	označava napomene i savete.

3 Puštanje u rad

3.1 Uključivanje uređaja

Obezbedite da budu ispunjeni sledeći preduslovi:

- Uređaj je postavljen i priključen u skladu sa uputstvom za montažu.
 - Sve lepljive trake, lepljive i zaštitne folije, kao i transportne osigurače unutar uređaja i na njemu su uklonjene.
 - Iz fioka je izvađen sav reklamni materijal.
- ▶ Uključite uređaj preko kontrolnog panela pored displeja.

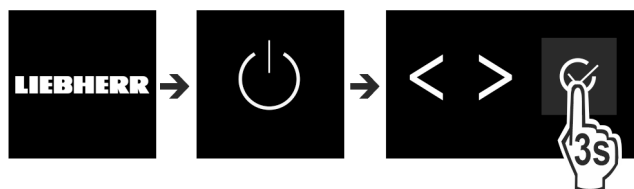

Sl. 2

- ▶ Nakon toga se prikazuje ekran statusa.
- ▶ Ako se nakon uključivanja uređaja prikaže DemoMode, on se može deaktivirati u roku od 5 minuta.

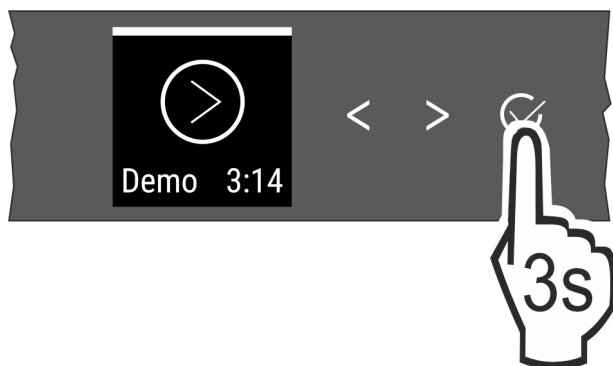

Sl. 3

- ▶ Taster za potvrdu pored displeja držite pritisnut 3 sekunde.
- ▷ DemoMode je deaktiviran.

Napomena

Proizvođač preporučuje sledeće:

- ▶ Stavite namirnice: sačekajte oko 6 sata dok se ne postigne podešena temperatura.

3.2 Postavljanje opreme

- ▶ Postavite priloženu opremu da biste optimalno koristili uređaj.
- ▶ Kupite SmartDevice kutiju i postavite je (pogledajte <https://smartdevice.liebherr.com/install>).
- ▶ Instalirajte aplikaciju SmartDevice (pogledajte <https://apps.home.liebherr.com/>).

Napomena

Dodatnu opremu možete kupiti u [Liebherr prodavnici kućnih aparata](http://home.liebherr.com) (home.liebherr.com).

4 Upravljanje namirnicama

4.1 Skladištenje namirnica



UPOZORENJE

Opasnost od požara

- ▶ Ne koristite električne uređaje u oblasti namirnica, osim ako nisu preporučeni od strane proizvođača.

Napomena

Potrošnja energije se povećava, a rashladna snaga se smanjuje ukoliko ventilacija nije dovoljna.

- ▶ Uvek držite slobodne proreze za vazduh.

Zato prilikom skladištenja namirnica vodite računa o sledećem:

- Prorezi za vazduh na unutrašnjoj strani zadnjeg zida su slobodni.
- Prorezi za vazduh na ventilatoru su slobodni.
- Namirnice su dobro upakovane.
- Namirnice, koje lako poprimaju ili odaju miris ili ukus, se drže u zatvorenim posudama ili poklopljeno.
- Sirovo meso ili riba se drže u čistim, zatvorenim posudama, tako da ne dođe do dodira sa drugim namirnicama ili kapanja na njih.
- Tečnosti se drže u zatvorenim posudama.
- Namirnice se čuvaju na odstojanju, tako da vazduh može da cirkuliše.

Napomena

Nepoštovanje ovih smernica može dovesti do kvarenja namirnica.

4.1.1 Frižider

Usled prirodne cirkulacije vazduha podešavaju se različita temperaturna područja.

Raspored namirnica:

- ▶ U gornjem području i u vratima: Maslac i sir, hrana u konzervama i tubama.
- ▶ U najhladnijoj zoni *Sl. 1 (C)*: Lako kvarljive namirnice kao što su gotova jela, meso i kobasice
- ▶ Na najnižoj polici: Sirovo meso ili riba

4.1.2 EasyFresh-Safe

Odeljak je pogodan za neupakovane namirnice, kao što su voće i povrće.

Relativna vlažnost vazduha zavisi od sadržaja vlage u umetnutom proizvodu za hlađenje i od učestalosti otvaranja. Relativnu vlažnost vazduha možete regulisati.

Raspored namirnica:

- ▶ Stavite neupakovano voće i povrće.
- ▶ Prevelika vlaga: Regulirajte relativnu vlažnost vazduha (vidi 7.7 Regulacija vlage).

4.2 Vremena čuvanja

Navedeno vreme čuvanja su smernice.

Kod namirnica sa navedenim minimalnim rokom trajanja, uvek važi datum naveden na pakovanju.

4.2.1 Frižider

Važi datum minimalnog roka trajanja naveden na pakovanju.

5 Štednja energije

- Vodite računa da uvek postoji dobro provetranje. Ne pokrivajte otvore i rešetke za ventilaciju.
- Ventilacione otvore uvek održavajte slobodnim.
- Ne postavljajte uređaj u području pod direktnim sunčevim zračenjem, pored šporeta, grejanja i slično.
- Potrošnja energije zavisi od uslova postavljanja npr. okolne temperature (vidi 1.3 Primena uređaja) . Kada su temperature okoline više, potrošnja energije se može povećati.
- Uređaj držati otvoren što je kraće moguće.
- Što je podešena temperatura niža, utoliko se povećava potrošnja energije.
- Namirnice rasporedite po vrsti home.liebherr.com/food.
- Sve namirnice čuvajte dobro zapakovane i sa poklopcima. Sprečava se stvaranje inja.
- Namirnice vadite napolje samo onoliko dugo koliko je to potrebno, da se ne bi previše zagrevale.
- Stavljanje toplih jela: prvo ih ostavite da se ohlade na sobnu temperaturu.
- Kod dužih odmora koristite HolidayMode (vidi Holiday-Mode) .

6 Rukovanje

6.1 Elementi za rukovanje i prikazivanje

Displej omogućava brzi pregled podešavanja temperature i stanja funkcija i podešavanja. Funkcijama i podešavanjima se rukuje putem aktiviranja / deaktiviranja ili izborom vrednosti.

6.1.1 Prikaz Status

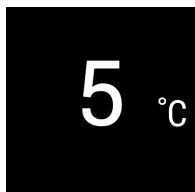

Sl. 4

- (1) Prikaz temperature frižidera

Prikaz Status pokazuje podešenu temperaturu i predstavlja početni prikaz. Odatle se vrši navigacija do funkcija i podešavanja.

6.1.2 Navigacija

Navigacijom dolazite do pojedinačnih funkcija u meniju. Nakon potvrđivanja funkcije ili podešavanja oglašava se zvučni signal. Ako se nakon 10 s ne izvrši nikakav izbor, prikaz se prebacuje na prikaz Status.

Uređajem se rukuje preko tastera pored prikaza:



Sl. 5

- (1) Strelica za navigaciju levo / desno (2) Potvrdi

Strelica za navigaciju levo / desno Sl. 5 (1):

- Za kretanje po meniju. Nakon poslednje stranice menija ponovo se prikazuje prva stranica.

Potvrđivanje Sl. 5 (2):

- Aktivirajte / deaktivirajte funkciju.
- Otvorite podmeni.
- Potvrdite izbor. Nakon potvrđivanja, prikaz se vraća na meni.

Vraćanje na prikaz Status: na najbrži način:

- Zatvorite, pa otvorite vrata.
- ili sačekati 10 sekundi. Prikaz se prebacuje na prikaz Status.

6.1.3 Struktura rukovanja

Struktura rukovanja se objašnjava na primeru. Prikaz se menja u zavisnosti od funkcije ili podešavanja.

Meni bez podmenija

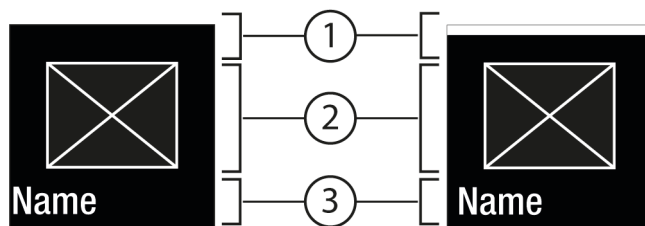

Sl. 6

- (1) Bela traka Status deaktiviran / Status aktiviran u gornjem delu
 (2) Simbol ili aktivirana vrednost
 (3) Meni: Naziv funkcije ili meni: Naziv podešavanja

Meni sa podmenijem

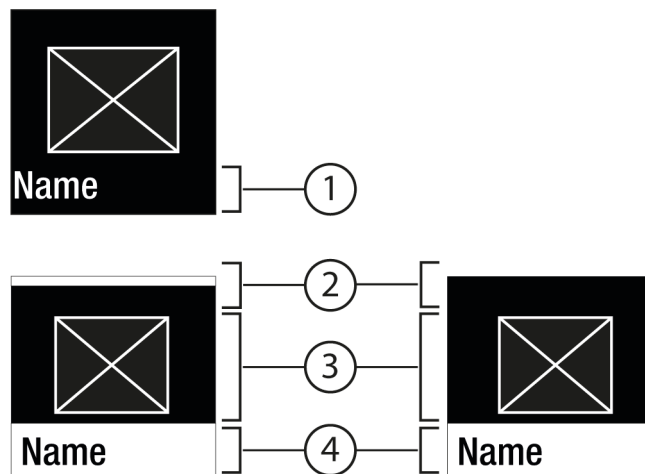

Sl. 7

- (1) Meni: Naziv funkcije ili meni: Naziv podešavanja
 (2) Status
 (3) Simbol ili aktivirana vrednost
 (4) Podmeni: Naziv funkcije ili podmeni: Naziv podešavanja





- (2) deaktiviran / aktiviran

Moguća je sledeća navigacija:

- Pomoću strelice za navigaciju pomerajte se ulevo / udesno Sl. 5 (1).
- Pritisnite Potvrdi Sl. 5 (2) da biste pozvali podmeni Sl. 7 (4).
 - Pomoću strelice za navigaciju pomerajte se ulevo / udesno Sl. 5 (1).
 - Podešavanje nove vrednosti: Pritisnite Potvrdi Sl. 5 (2) da biste izabrali deaktiviranu vrednost Sl. 6 (1).
 - Povratak na meni: Pritisnite Potvrdi Sl. 5 (2) da biste izabrali već aktiviranu vrednost Sl. 6 (2).

6.1.4 Prikazni simboli





Prikazni simboli daju informaciju o aktuelnom statusu uređaja.

Simbol	Status uređaja
	Standby Uređaj ili temperaturna zona je isključena.
	Pulsirajući broj Uređaj radi. Temperatura pulsira dok se ne dostigne podešena vrednost.
	Pulsirajući simbol Uređaj radi. Podešavanje je u toku.
	Traka se povećava Funkcija se aktivira.

6.2 Logika rukovanja

6.2.1 Aktiviranje / deaktiviranje funkcije

Sledeće funkcije se mogu aktivirati / deaktivirati:

Simbol	Funkcija
	SuperCool ^x
	PowerCool ^x
	PartyMode ^{x*}
	HolidayMode
	E-Saver

^x Kada je funkcija aktivna, uređaj radi sa većom snagom. Zbog toga radna buka uređaja može postati veća i povećava se potrošnja energije.

- ▶ Strelice za navigaciju *Sl. 5 (1)* pritisnite sve dok se ne prikaže data funkcija.
- ▶ Pritisnite Potvrdi *Sl. 5 (2)*.
- ▷ Oglašava se zvučni signal potvrde.
- ▷ Status se prikazuje u meniju.
- ▷ Funkcija je aktivirana / deaktivirana.

6.2.2 Biranje vrednosti funkcije

Kod sledećih funkcija se može podesiti vrednost u podmeniju:

Simbol	Funkcija
	Podešavanje temperature Isključivanje / uključivanje temperaturne zone

- ▶ Strelice za navigaciju *Sl. 5 (1)* pritisnite sve dok se ne prikaže data funkcija.
- ▶ Pritisnite Potvrdi *Sl. 5 (2)*.
- ▶ Strelicama za navigaciju *Sl. 5 (1)* izaberite vrednost podešavanja.

Podešavanje temperature

- ▶ Pritisnite Potvrdi *Sl. 5 (2)*.
- ▷ Oglašava se zvučni signal potvrde.

- ▷ Status: aktivirano *Sl. 6 (1)* se nakratko prikazuje u podmeniju *Sl. 7 (4)*.

- ▷ Prikaz na displeju se vraća na meni.

Uključivanje / isključivanje temperaturne zone

- ▶ Pritisnite Potvrdi i držite pritisnuto 3 sekunde.
- ▷ Oglašava se zvučni signal potvrde.
- ▷ Displej se vraća na prikaz statusa.

6.2.3 Aktiviranje / deaktiviranje podešavanja

Sledeća podešavanja se mogu aktivirati / deaktivirati:

Simbol	Podešavanje
	WiFi ¹
	Blokada tastature ²
	SabbathMode ²
	Cleaning Mode ²
	Podsetnici ¹
	Resetovanje ²
	Isključivanje ²

- ▶ Strelice za navigaciju *Sl. 5 (1)* pritisnite sve dok se ne prikažu podešavanja .
- ▶ Pritisnite Potvrdi *Sl. 5 (2)*.
- ▶ Strelice za navigaciju *Sl. 5 (1)* pritisnite sve dok se ne prikaže željeno podešavanje.

¹ Aktiviranje podešavanja (kraći pritisak)



- ▶ Pritisnite Potvrdi *Sl. 5 (2)*.
- ▷ Oglašava se zvučni signal potvrde.
- ▷ Status se prikazuje u meniju.
- ▷ Podešavanje je aktivirano / deaktivirano.

² Aktiviranje podešavanja (duži pritisak)

- ▶ Pritisnite Potvrdi *Sl. 5 (2)* i držite pritisnuto 3 sekunde.
- ▷ Oglašava se zvučni signal potvrde.
- ▷ Status se prikazuje u meniju.
- ▷ Displej menja prikaz.

6.2.4 Biranje vrednosti podešavanja

Kod sledećih podešavanja se može podesiti vrednost u podmeniju:

Simbol	Podešavanja
	Osvetljenje
	Alarm za vrata
	Temp. jedinica



- ▶ Strelice za navigaciju *Sl. 5 (1)* pritisnite sve dok se ne prikažu podešavanja .
- ▶ Pritisnite Potvrdi *Sl. 5 (2)*.



Rukovanje

- ▶ Strelice za navigaciju *Sl. 5 (1)* pritiskajte sve dok se ne prikaže željeno podešavanje.
- ▶ Pritisnite Potvrdi *Sl. 5 (2)*.
- ▶ Strelicama za navigaciju *Sl. 5 (1)* izaberite vrednost podešavanja.
- ▶ Pritisnite Potvrdi *Sl. 5 (2)*.
- ▷ Oglašava se zvučni signal potvrde.
- ▷ Status se nakratko prikazuje u podmeniju.
- ▷ Prikaz na displeju se vraća na meni.

6.2.5 Pozivanje korisničkog menija

Sledeća podešavanja se mogu pozvati u korisničkom meniju:

Simbol	Funkcija
	D-Value* 1*
	Software

- ▶ Strelice za navigaciju *Sl. 5 (1)* pritiskajte sve dok se ne prikažu podešavanja .
- ▶ Pritisnite Potvrdi *Sl. 5 (2)*.
- ▶ Strelice za navigaciju *Sl. 5 (1)* pritiskajte sve dok se ne prikaže informacija o uređaju .
- ▶ Pritisnite Potvrdi *Sl. 5 (2)*.
- ▶ Pozivanje korisničkog menija: Unesite šifru 151.
- ▶ U korisničkom meniju, strelice za navigaciju *Sl. 5 (1)* pritiskajte sve dok se ne prikaže željeno podešavanje.

¹ Biranje vrednosti

- ▶ Pritisnite Potvrdi *Sl. 5 (2)*.
- ▷ Oglašava se zvučni signal potvrde.
- ▷ Status se nakratko prikazuje na displeju.
- ▷ Prikaz na displeju se vraća na meni.

² Aktiviranje podešavanja

- ▶ Pritisnite Potvrdi *Sl. 5 (2)* i držite pritisnuto 3 sekunde.
- ▷ Oglašava se zvučni signal potvrde.
- ▷ Status se prikazuje na displeju.
- ▷ Simbol pulsira sve dok uređaj radi.

6.3 Funkcije



Temperatura

Temperatura zavisi od sledećih faktora:

- učestalosti otvaranja vrata
- trajanja otvaranja vrata
- sobne temperature na mestu postavljanja
- vrste, temperature i količine namirnica

Temperaturne zone	Preporučeno podešavanje
 Frižider	5 °C

Podešavanje temperature

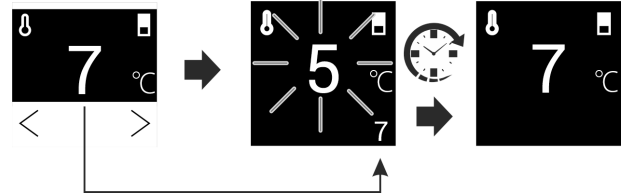
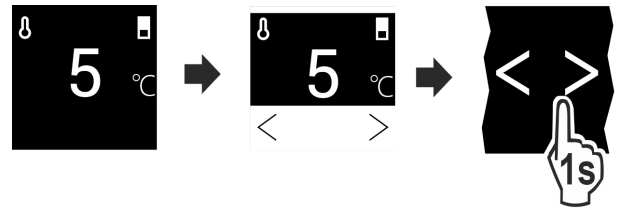

Sl. 8

- ▶ Podesite vrednost. (vidi 6.2 Logika rukovanja)
- ▷ Podešena temperatura se prikazuje u donjem desnom uglu displeja.



SuperCool

Ovom funkcijom uključujete maksimalnu snagu hlađenja. Na taj način postizete niže temperature hlađenja. Ova funkcija se odnosi na frižider *Sl. 1 (A)*

Primena:

- Veće količine namirnica brzo ohladite.

Aktiviranje / deaktiviranje funkcije

- ▶ Stavljanje proizvoda u frižider: Aktivirajte funkciju prilikom stavljanja proizvoda.
- ▶ Aktivirajte / deaktivirajte (vidi 6.2 Logika rukovanja) .

Funkcija se automatski deaktivira. Zatim uređaj nastavlja da radi u normalnom režimu rada. Temperatura se podešava na podešenu vrednost.



PowerCool

Ovom funkcijom se postiže optimalno raspoređivanje temperature radi hlađenja vaših namirnica.

Ova funkcija se odnosi na frižider *Sl. 1 (A)*.

Primena:

- pri višoj sobnoj temperaturi (od oko 35 °C)
- pri većoj vlažnosti npr. letnjim danima
- pri stavljanju vlažnih proizvoda, radi sprečavanja stvaranja kondenzata u unutrašnjosti

Aktiviranje / deaktiviranje funkcije

- ▶ Aktivirajte / deaktivirajte (vidi 6.2 Logika rukovanja) .

Napomena

Ventilator može da radi i kada je funkcija deaktivirana. On se brine za optimalnu raspodelu temperature u uređaju.

- ▷ Aktivirana funkcija: Potrošnja energije uređaja je malo povećana.



PartyMode*

Ova funkcija obezbeđuje skup specijalnih funkcija i podešavanja korisnih za vreme režima Party.

Sledeće funkcije se aktiviraju:

- *SuperCool*

Sve funkcije se mogu fleksibilno i individualno podešavati. Promene se odbacuju ako je funkcija deaktivirana.

Aktiviranje / deaktiviranje funkcije

- ▶ Aktivirajte / deaktivirajte (vidi 6.2 Logika rukovanja) .
- ▷ Aktivirano: Sve funkcije su istovremeno aktivirane.
- ▷ Deaktivirano: Prethodno podešene temperature su ponovo uspostavljene.

Nakon 24 sati, ova funkcija se automatski deaktivira.

HolidayMode

Ova funkcija se brine za minimalnu potrošnju energije za vreme dužeg odsustva. Temperatura rashladnog odeljka se podešava na 15 °C i prikazuje se na statusnom ekranu kada se dostigne.

Primena:

- Ušteda energije za vreme dužeg odsustva.
- Sprečavanje neprijatnih mirisa, kao i stvaranja buđi, za vreme dužeg odsustva.

Aktiviranje / deaktiviranje funkcije

- ▶ Potpuno ispraznite frižider.
- ▶ Aktivirajte / deaktivirajte. (vidi 6.2 Logika rukovanja)
- ▷ Aktivirano: Temperatura hlađenja se povećava.
- ▷ Deaktivirano: prethodno podešena temperatura se ponovo postavlja.

E-Saver

Ova funkcija smanjuje potrošnju energije. Kada uključite ovu funkciju, tada se povećava temperatura hlađenja.

Temperaturna zona	Preporučeno podešavanje (vidi Temperatura)	Temperatura kada je opcija E-Saver aktivna
5 °C Frižider	5 °C	7 °C

Primena:

- Štednja energije.

Aktiviranje / deaktiviranje funkcije

- ▶ Aktivirajte / deaktivirajte (vidi 6.2 Logika rukovanja) .
- ▷ Aktivirano: U svim temperaturnim zonama podešene su više temperature.
- ▷ Deaktivirano: Prethodno podešene temperature su ponovo uspostavljene.

6.4 Podešavanja

Uspostavljanje WLAN veze

Ovo podešavanje omogućava uspostavljanje veze između uređaja i interneta. Veza se kontroliše preko SmartDevice jedinice. Uređaj se preko aplikacije SmartDevice-App može povezati u SmartHome-System. Preko aplikacije SmartDevice-App i dodatne kompatibilne partnerske mreže takođe se mogu koristiti napredne opcije i mogućnosti podešavanja.

Napomena

SmartDevice kutija je dostupna u [Liebherr prodavnici kućnih aparata \(https://home.liebherr.com/shop/de/deu/smart-device-box.html\)](https://home.liebherr.com/shop/de/deu/smart-device-box.html).

Bliže informacije o dostupnosti, pretpostavke i pojedinačne opcije naći ćete na internetu na adresi <https://smartdevice.liebherr.com/install>.

Primena:

- Uređajem upravljajte preko SmartDevice-App ili preko kompatibilne partnerske mreže.
- Koristite napredne funkcije i podešavanja.
- Aktuelni status uređaja pozvati preko aplikacije SmartDevice-App.

□ SmartDevice kutija je kupljena i postavljena (pogledajte <https://smartdevice.liebherr.com/install>).

□ Aplikacija SmartDevice je instalirana (pogledajte <https://apps.home.liebherr.com/>).

Uspostavljanje veze

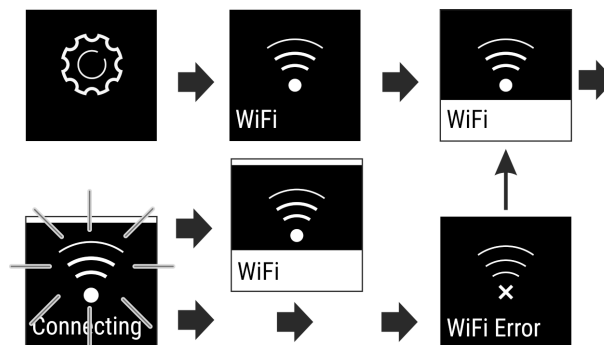

Sl. 9

- ▶ Aktivirajte podešavanje (vidi 6.2 Logika rukovanja) .
- ▷ Veza se uspostavlja: Prikazuje se status: aktiviran Sl. 6 (1) i WiFi connecting. Simbol pulsira.
- ▷ Veza je uspostavljena: prikazuje se status: aktiviran Sl. 6 (1).
- ▷ Povezivanje nije uspeo: prikazuje se status i Connect. Simbol se neprekidno prikazuje.

Prekidanje veze

- ▶ Deaktivirajte podešavanje (vidi 6.2 Logika rukovanja) .

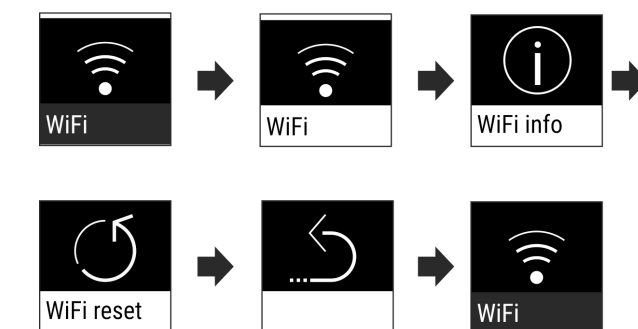

Sl. 10

- ▷ Veza je prekinuta: Simbol  se neprekidno prikazuje.

Resetovanje veze

- ▶ Resetujte podešavanja (vidi 6.2 Logika rukovanja) .

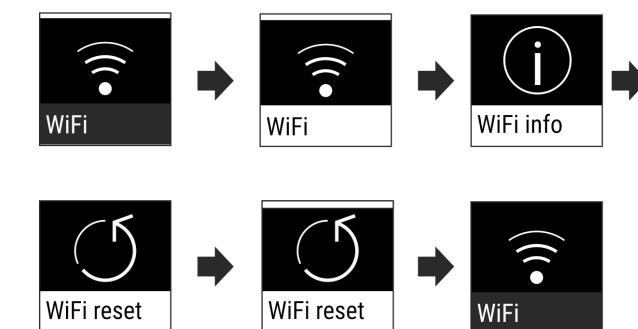

Sl. 11

- ▷ Veza, kao i ostala podešavanja, se resetuje na isporučeno stanje.

Rukovanje



Blokada tastature

Ovo podešavanje onemogućava nehотиčno rukovanje uređajem, npr. od strane dece.

Primena:

- Sprečiti nehотиčnu promenu podešavanja i funkcija.
- Sprečiti nehотиčno isključivanje uređaja.
- Sprečite nehотиčno podešavanje temperature.

Aktiviranje / deaktiviranje podešavanja

- ▶ Aktivirajte / deaktivirajte. (vidi 6.2 Logika rukovanja)



Osvetljenje displeja

Ovo podešavanje omogućava podešavanje osvetljenja displeja u nivoima.

Sljedeći nivoi osvetljenosti se mogu podesiti:

- 40%
- 60%
- 80%
- 100%

Biranje podešavanja

- ▶ Podesite vrednost (vidi 6.2 Logika rukovanja) .



Alarm za vrata

Ovo podešavanje omogućava podešavanje vremena do oglašavanja alarma za vrata (vidi Zatvoriti vrata) .

Sljedeće vrednosti se mogu podesiti:

- 1 min
- 2 min
- 3 min
- Isključeno

Biranje podešavanja

- ▶ Podešavanje vrednosti (vidi 6.5 Upozorenja) .



Jedinica za temperaturu

Ovo podešavanje omogućava promenu jedinice za temperaturu Celzijus - Farenhajt.

Biranje podešavanja

- ▶ Podesite vrednost (vidi 6.2 Logika rukovanja) .



Informacije

Ovo podešavanje omogućava čitanje informacija o uređaju, kao i pristup korisničkom meniju.

Sljedeće informacije se mogu pročitati:

- Naziv modela
- Index
- Serijski broj
- Servisni broj

Pozivanje informacija o uređaju

- ▶ Strelice za navigaciju *Sl. 5 (1)* pritiskajte sve dok se ne prikažu podešavanja .
- ▶ Pritisnite Potvrdi *Sl. 5 (2)*.
- ▶ Strelice za navigaciju *Sl. 5 (1)* pritiskajte sve dok se ne prikaže prikaz sa informacijama.
- ▶ Pročitajte informacije o uređaju.



SabbathMode

Ovo podešavanje ispunjava verske zahteve za sabat, odn. jevrejske praznike. Kada je aktiviran režim SabbathMode, sledeće funkcije upravljačke elektronike su isključene. Na taj način možete koristiti uređaj a da ne dovedete do aktiviranja uređaja.

Listu uređaja sa Star-K sertifikatom naći ćete na www.star-k.org/appliances.



UPOZORENJE

Opasnost od trovanja namirnicama!

U slučaju da dođe do nestanka struje dok je aktiviran režim SabbathMode, ova poruka neće biti sačuvana. Po završetku nestanka struje, uređaj nastavlja da radi u režimu SabbathMode. Po završetku nestanka struje, na prikazu temperature se ne pojavljuje poruka o nestanku struje.

Ako za vreme režima SabbathMode dođe do nestanka struje:

- ▶ Proverite kvalitet namirnica. Ne konzumirajte odmrznute namirnice!

Ponašanje uređaja kada je aktiviran režim SabbathMode:

- Na displeju Status neprekidno se prikazuje SabbathMode.
- Displej je blokiran za rukovanje osim za deaktiviranje režima SabbathMode.
- Ako su funkcije / podešavanja aktivirani, ostaju aktivni.
- Displej ostaje osvetljen kada se zatvore vrata.
- Podsećanja nisu izvršena. Podešeni vremenski interval se takođe zaustavlja. Funkcija se ne nastavlja u režimu SabbathMode.
- Podsetnici i upozorenja se ne prikazuju. Ne emituju se zvučni signali i na prikazu se ne prikazuju upozorenja/podešavanja, kao npr. temperaturni alarm, alarm na vratima.
- Unutrašnje osvetljenje je deaktivirano.
- Ciklus otapanja se aktivira samo u zadatom vremenu i tri tom se ne uzima u obzir korišćenje uređaja.
- Nakon nestanka struje, uređaj se automatski vraća na režim SabbathMode.

Aktivirajte / deaktivirajte SabbathMode.

- ▶ Da biste aktivirali funkciju, pritiskajte strelicu pored prikaza do tačke menija Podešavanja , a zatim potvrdite. Meni se prebacuje na dostupna podešavanjima.
- ▶ Strelicu pored prikaza pritiskajte dok se ne pojavi simbol za SabbathMode (Menora). Potvrdite simbol.
- ▷ U gornjem delu prikaza se pojavljuje bela traka.
- ▷ SabbathMode je aktiviran .

Da biste deaktivirali funkciju, pritisnite polje za potvrdu pored prikaza i zadržite pritisak 3 sekunde.

SabbathMode je deaktiviran.



CleaningMode

Ovo podešavanje omogućava praktično čišćenje uređaja.

Ovo podešavanje se odnosi na frižider *Sl. 1 (A)*.

Primena:

- Ručno čišćenje frižidera.

Ponašanje uređaja kada je ovo podešavanje aktivirano:

- Frižider je isključen.
- Unutrašnje osvetljenje je aktivno.
- Podsetnici i upozorenja se ne prikazuju. Ne oglašava se nijedan zvučni signal.

Aktiviranje / deaktiviranje podešavanja

- ▶ Aktivirajte / deaktivirajte podešavanja (vidi 6.2 Logika rukovanja).
- ▷ Aktivirano: Frižider je isključen. Svetlo ostaje upaljeno.
- ▷ Deaktivirano: prethodno podešena temperatura se ponovo postavlja.

Nakon 60 min, ovo podešavanje se automatski deaktivira. Tada uređaj nastavlja da radi u normalnom režimu rada.

D1 D-Value*



Podsetnik

Podsetnici se signaliziraju zvučno preko zvučnog signala i vizuelno preko simbola na displeju. Zvučni signal se pojačava i postaje sve glasniji dok se poruka ne završi.



Zamena FreshAir filtera sa aktivnim ugljem

Ova poruka se pojavljuje kada je potrebno zameniti filter za vazduh.

- ▶ Filter za vazduh menjati na šest meseci.
- ▶ Potvrdite poruku.
- ▷ Interval održavanja počinje od početka.
- ▷ Filter za vodu garantuje optimalan kvalitet vazduha u frižideru.

Aktiviranje podešavanja

- ▶ Aktivirajte / deaktivirajte (vidi 6.2 Logika rukovanja).



Isključivanje uređaja

Ovo podešavanje omogućava isključivanje celog uređaja.

Isključivanje celog uređaja

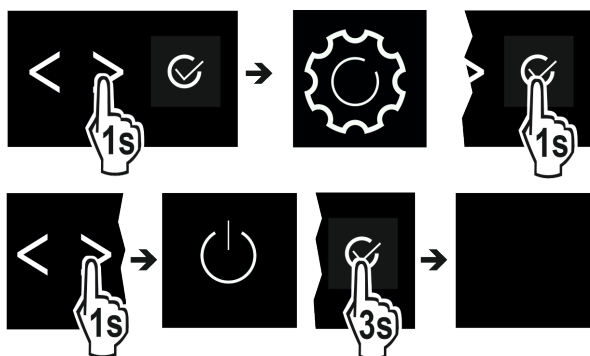

Sl. 12

- ▶ Aktivirajte / deaktivirajte (vidi 6.2 Logika rukovanja).
- ▷ Deaktivirano: Ekran postaje crn.

6.5 Upozorenja

Upozorenja se signaliziraju zvučno preko zvučnog signala i vizuelno preko simbola na displeju. Zvučni signal se pojačava i postaje sve glasniji dok se poruka ne završi.

6.5.1 Poruka



Zatvoriti vrata

Ova poruka se pojavljuje ako su vrata predugo otvorena.

Vreme do pojave poruke može da se podesi .

- ▶ Prekidanje alama: Potvrdite poruku.

-ili-

- ▶ Zatvorite vrata.



Greška

Ova poruka se pojavljuje kada postoji greška kod uređaja. Komponenta uređaja ima grešku.

- ▶ Otvoriti vrata.
- ▶ Zabeležite šifru greške.
- ▶ Potvrdite poruku.
- ▷ Zvučno upozorenje se gasi.
- ▷ Displej se prebacuje na prikaz statusa.
- ▶ Zatvorite vrata.
- ▶ Obratite se servisnoj službi (vidi 9.4 Korisnička služba).

6.5.2 DemoMode

Kada se na displeju prikaže „D“, aktivan je režim demonstracije. Ova funkcija je razvijena za prodavce jer su deaktivirane sve funkcije hlađenja.

Deaktiviranje DemMode-a

Kada istekne vreme na displeju:

- ▶ Potvrdite prikaz tokom odbrojanja vremena.
- ▷ DemoMode je deaktiviran.
- Ako se vreme ne odbrojava:
- ▶ Izvucite utikač iz struje.
- ▶ Ponovo priključite mrežni utikač.
- ▷ DemoMode je deaktiviran.

7 Oprema

7.1 Polica za vrata

7.1.1 Pomeranje / uklanjanje police za vrata

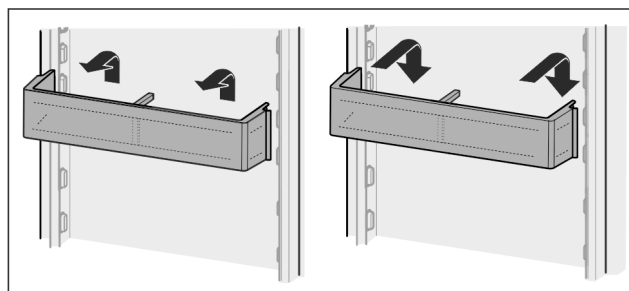

Sl. 13

- ▶ Policu pomerite nagore.
- ▶ Izvadite ka napred.
- ▶ Ponovo postavite obrnutim redosledom.

7.1.2 Rastavljanje police za vrata

Polica za vrata može da se rastavi za čišćenje.

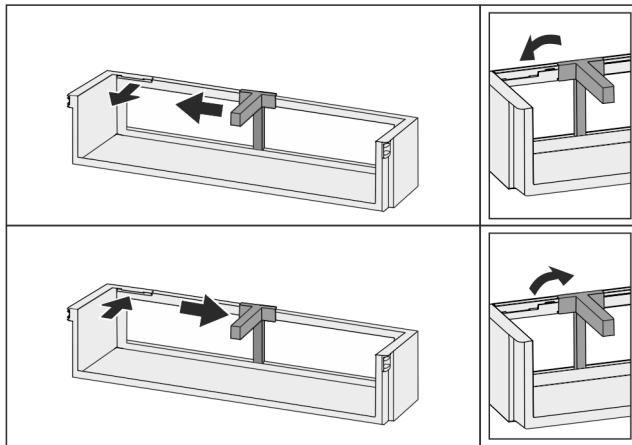

Sl. 14

- Rastavite policu za vrata.

7.2 Police za odlaganje

7.2.1 Pomeranje / vađenje polica za odlaganje

Police za odlaganje su osigurane od nekontrolisanog izvlačenja pomoću graničnika za izvlačenje.

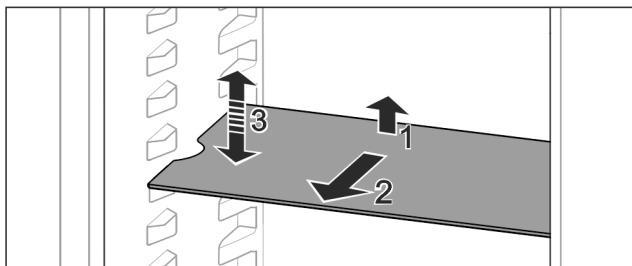

Sl. 15

- Podignite policu za odlaganje i izvucite ka napred.
- ▷ Bočni izrez na poziciji za odlaganje.
- Pomeranje police za odlaganje: Podignite je ili spustite na željenu visinu i gurnite.

-iii-

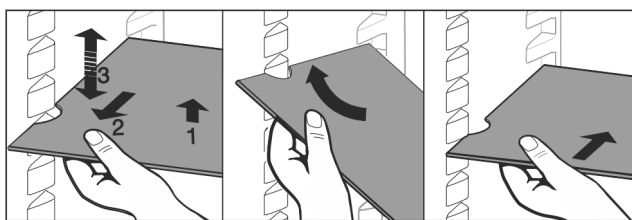

Sl. 16

- Potpuno izvlačenje police za odlaganje: Izvucite je prema napred.
- Olakšano vađenje: Iskosite policu za odlaganje.
- Ponovno postavljanje police za odlaganje: Ugurajte je do kraja.
- ▷ Graničnici za izvlačenje su okrenuti nadole.
- ▷ Graničnici za izvlačenje se nalaze iza prednje površine za odlaganje.

Polica za odlaganje iznad EasyFresh odeljaka takođe može da se izvadi.

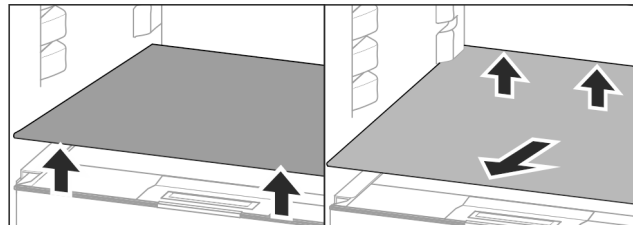

Sl. 17

Vađenje police za odlaganje:

- Podignite prednju i zadnju policu za odlaganje.
- Izvucite ka napred.

Ne stavljati proizvode na poklopac odeljka koji se nalazi ispod!

Ubacivanje police za odlaganje:

- Postavite policu za odlaganje ukoso, nagnutu unazad nadole.
- ▷ Graničnici za izvlačenje su okrenuti nadole.
- Ubacite policu za odlaganje i postavite je.

7.2.2 Rastavljanje polica za odlaganje

Police za odlaganje mogu da se rastave za čišćenje.

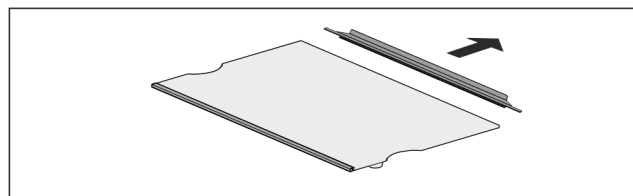

Sl. 18

- Rastavite policu za odlaganje.

7.3 Višedelna policu za odlaganje*

7.3.1 Korišćenje višedelne police za odlaganje

Police za odlaganje su osigurane od nekontrolisanog izvlačenja pomoću graničnika za izvlačenje.

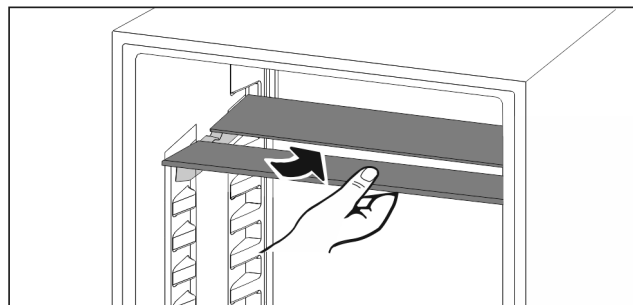

Sl. 19

- Gurnite višedelnu policu za odlaganje u skladu sa slikom.

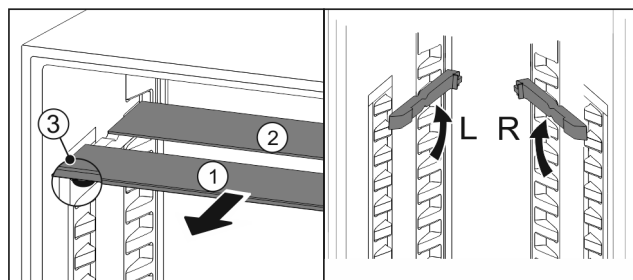

Sl. 20

Pomeranje po visini:

- Pojedinačne staklene ploče izvucite ka napred Sl. 20 (1).
- Šine za postavljanje izvucite sa mesta i uglavite na željenoj visini.
- Pojedinačne staklene ploče umetnite jednu za drugom.

- ▷ Ravni graničnici za izvlačenje napred, direktno iza šine za postavljanje.
- ▷ Visoki graničnici za izvlačenje pozadi.

Korišćenje obe police za odlaganje:

- ▶ Rukom uhvatite donju staklenu ploču i povucite nagore.
- ▷ Staklena ploča *Sl. 20 (1)* ukrasnom lajsnom stoji napred.
- ▷ Graničnici *Sl. 20 (3)* su okrenuti nadole.

7.4 VarioSafe*

VarioSafe pruža prostor za manje komade namirnica, pakovanja, tube i čaše.

7.4.1 Korišćenje VarioSafe

Fioka može da se izvuče i da se uglavi na dve različite visine. To znači da se i viši mali delovi mogu čuvati u fioci.

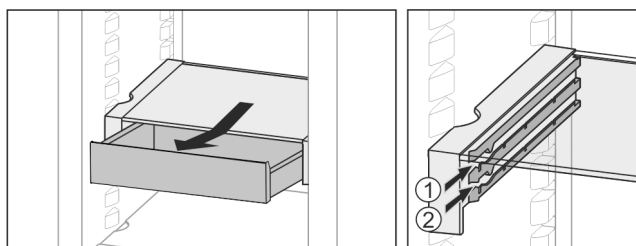

Sl. 21

- ▶ Izvadite fioku.
- ▶ Umetnite je na željenoj visini *Sl. 21 (1)* ili *Sl. 21 (2)*.

7.4.2 Pomeranje VarioSafe odeljka

VarioSafe može da se pomera po visini.

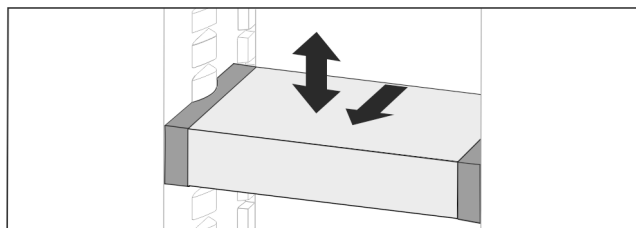

Sl. 22

- ▶ Izvadite ka napred.
- ▷ Bočni izrez na poziciji za odlaganje.
- ▶ Podignite ili spustite na željenu visinu.
- ▶ Ubacite prema pozadi.

7.4.3 Potpuno uklanjanje VarioSafe odeljka

VarioSafe može da se izvadi kao celina.

- ▶ Izvadite ka napred.
- ▷ Bočni izrez na poziciji za odlaganje.

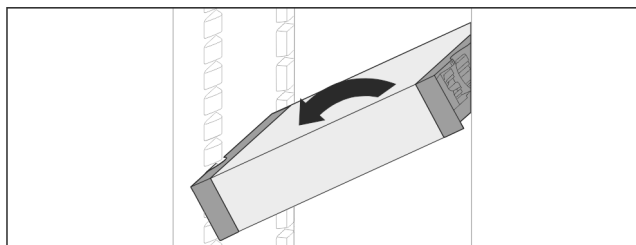

Sl. 23

- ▶ Iskosite i izvucite ka napred.

7.4.4 Rastavljanje VarioSafe odeljka

VarioSafe može da se rastavi za čišćenje.

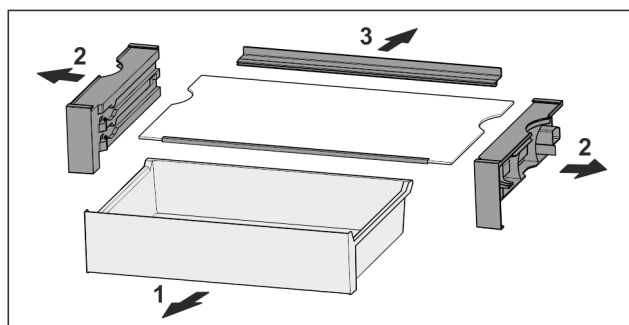

Sl. 24

- ▶ Rastavite VarioSafe.

7.5 Fioke

Fioke mogu da se uklone za čišćenje.

Vađenje i stavljanje fioka se razlikuje zavisno od sistema izvlačenja. Vaš uređaj može da sadrži različite sisteme izvlačenja.

Napomena

Potrošnja energije se povećava, a rashladna snaga se smanjuje ukoliko ventilacija nije dovoljna.

- ▶ Unutrašnje ventilacione proreze na zadnjem zidu uvek držite slobodne!

7.5.1 Vađenje fioke

Fioka na kliznim šinama

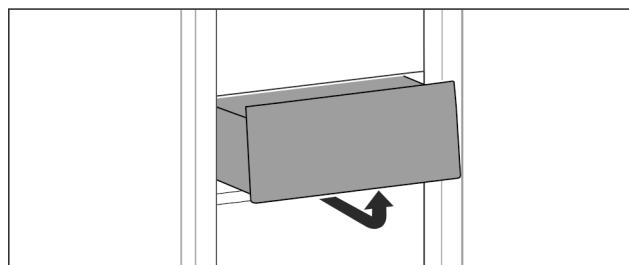

Sl. 25

- ▶ Izvadite fioke u skladu sa slikom.

7.5.2 Ubacivanje fioka

Fioka na kliznim šinama

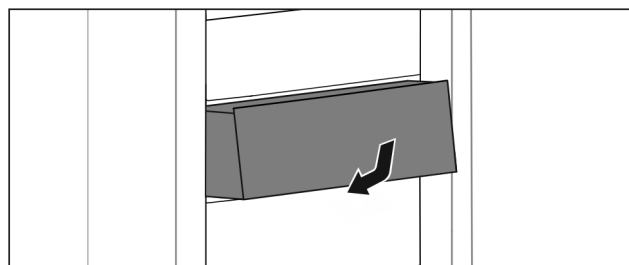

Sl. 26

- ▶ Fioku postavite u skladu sa slikom.

7.6 Poklopac EasyFresh-Safe

Poklopac odeljka može da se ukloni za čišćenje.

Oprema

7.6.1 Uklanjanje poklopca odeljka

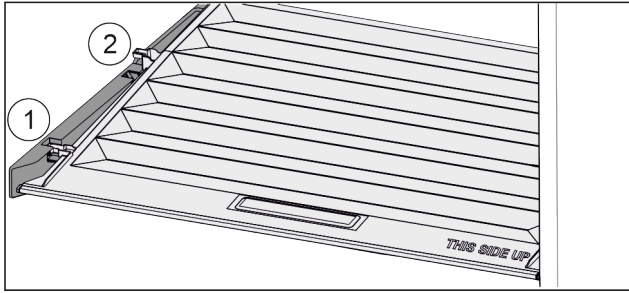

Sl. 27

Kada su fiokice izvađene:

- ▶ Poklopac povucite ka napred do Sl. 27 (1) otvora u nosećim delovima.
- ▶ Podignite zadnji deo odozdo i skinite ga nagore Sl. 27 (2).

7.6.2 Postavljanje poklopca odeljka

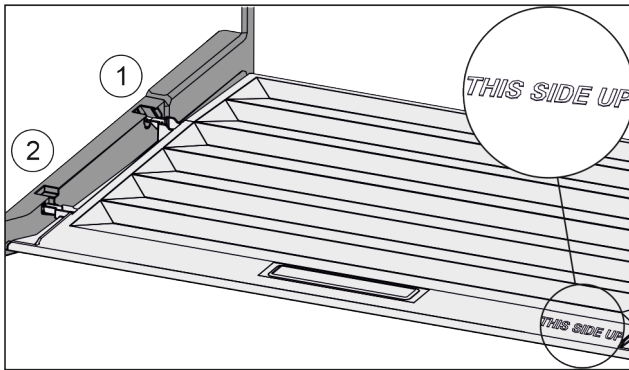

Sl. 28

Ako se natpis THIS SIDE UP nalazi gore:

- ▶ Šipku otvora ubacite kroz otvor zadnjeg držača Sl. 28 (1) i uglavite je napred u držač Sl. 28 (2).
- ▶ Poklopac dovedite u željeni položaj (vidi 7.7 Regulacija vlage).

7.7 Regulacija vlage

Vlagu u fioci možete da podesite preko podešavanja poklopca odeljka.

Poklopac odeljka se nalazi odmah iznad fiokice i može biti sakriven policama za odlaganje ili dodatnom fiokom.

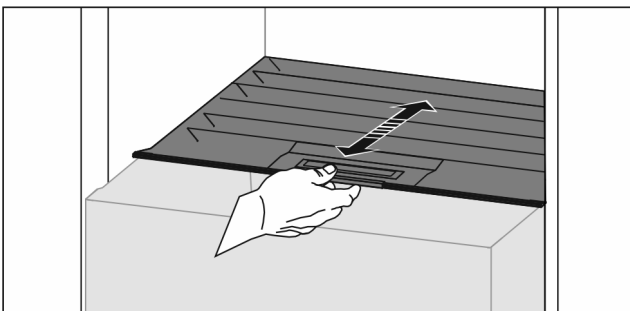

Sl. 29

Nizak nivo vlažnosti vazduha

- ▶ Otvorite fioku.
- ▶ Poklopac odeljka Izvadite ka napred.
- ▷ Kada je fioka zatvorena: Prerez između poklopca i odeljka.
- ▷ Vlažnost vazduh u Safe opciji se smanjuje.

Visok nivo vlažnosti vazduha

- ▶ Otvorite fioku.
- ▶ Poklopac odeljka gurnite unazad.
- ▷ Kada je fioka zatvorena: Poklopac zaptivno zatvara odeljak.
- ▷ Vlažnost vazduh u Safe opciji se povećava.

Ako u odeljku ima previše vlage:

- ▶ Izaberite podešavanje „niskog nivoa vlažnosti vazduha“.
- ili-
- ▶ Vlagu uklonite krpom.

7.8 Izvlačiva polica sa korpom za flaše*

Na izvlačivoj polici se mogu ukloniti korpe za flaše nudeći dovoljno prostora za odlaganje flaša. Kada se korpe za flaše uklone, na izvlačivoj polici ima dovoljno prostora za kutiju pića.

7.8.1 Korišćenje korpe za flaše

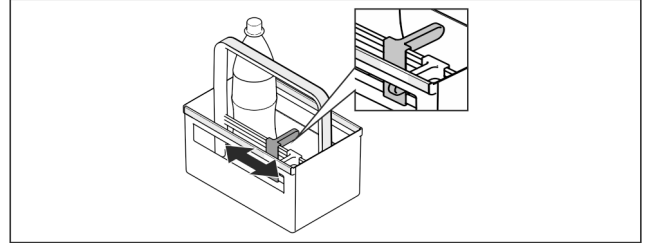

Sl. 30

- ▶ Stavite na flaše držač flaša.
- ▷ Flaše se ne prevrću.

7.8.2 Rastavljanje izvlačive police

Izvlačiva polica je postavljena na staklenu ploču sa izvlačivim šinama.

Izvlačiva polica može da se rastavi za čišćenje.

Uklonite izvlačivu policu

- ▶ Uklonite korpe za flaše.

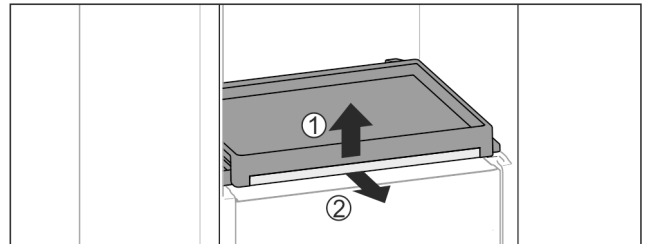

Sl. 31

- ▶ Uklonite izvlačivu policu sa staklenom pločom: Malo podignite prednji deo staklene ploče Sl. 31 (1) i izvucite ka napred Sl. 31 (2).

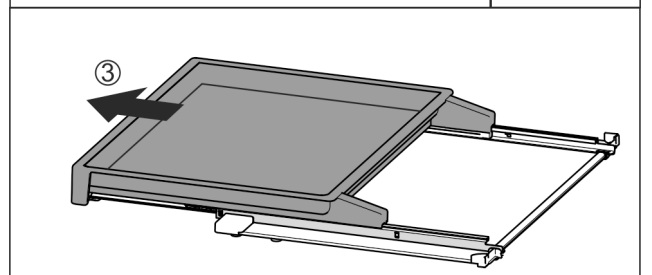
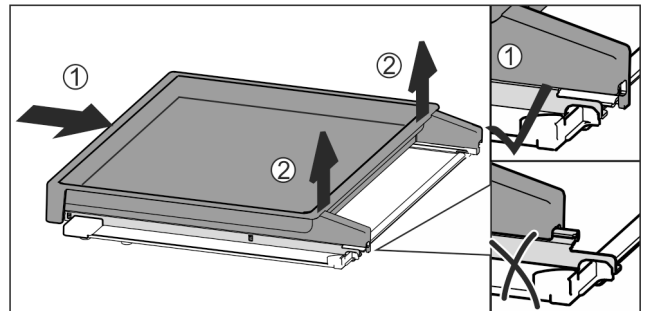

Sl. 32

- ▶ Ubacite do kraja izvlačivu policu Sl. 32 (1).

- ▶ Otpustite kvačicu na zadnjoj strani *Sl. 32 (2)*.
- ▶ Izvucite izvlačivu policu ka napred *Sl. 32 (3)*.

Ubacite izvlačivu policu

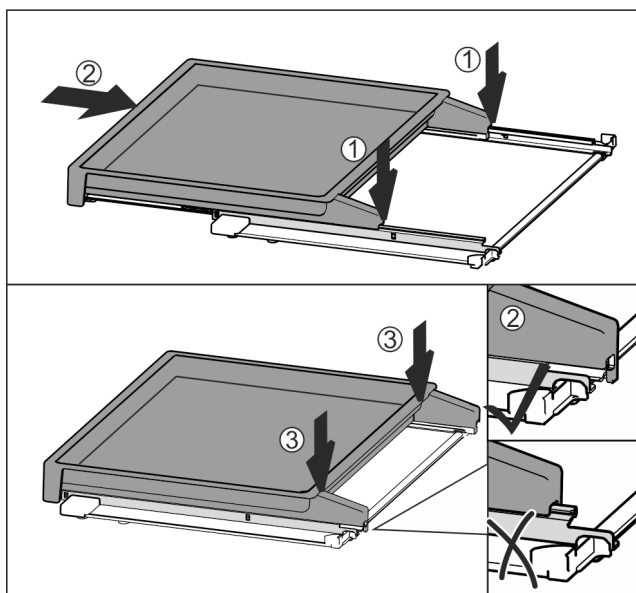

Sl. 33

- ▶ Postavite na sredinu šina *Sl. 33 (1)*.
- ▶ Ubacite do kraja izvlačivu policu *Sl. 33 (2)*.
- ▶ Pritisnite zadnju stranu tako da se čujno uglavi na mesto *Sl. 33 (3)*.
- ▶ Postavite izvlačivu policu sa staklenom pločom: Ubacite prema pozadi.

7.9 Dodatna oprema

7.9.1 Držać flaša

Korišćenje držača flaša

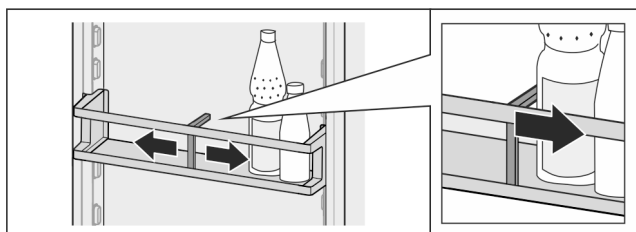

Sl. 34

- ▶ Stavite na flaše držać flaša.
- ▷ Flaše se ne prevrću.

Uklanjanje držača flaša

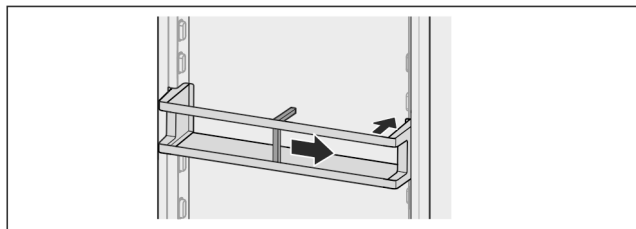

Sl. 35

- ▶ Držać za flaše gurnite do kraja desno, do ivice.
- ▶ Izvadite unazad.

8 Održavanje

8.1 FreshAir filter sa aktivnim ugljem

FreshAir filter sa aktivnim ugljem se nalazi u odeljku iznad ventilatora.

On garantuje optimalan kvalitet vazduha.

- Zamenite filter sa aktivnim ugljem svakih 6 meseci.
Ako je aktiviran *Podsetnik*, prikazaće se poruka u kojoj se traži da ga zamenite.
- Filter sa aktivnim ugljem može da se odlaže sa običnim otpadom iz domaćinstva.

Napomena

FreshAir filter sa aktivnim ugljem je dostupan u [Liebherr prodavnici kućnih aparata](http://home.liebherr.com) (home.liebherr.com).

8.1.1 Uklanjanje FreshAir filtera sa aktivnim ugljem

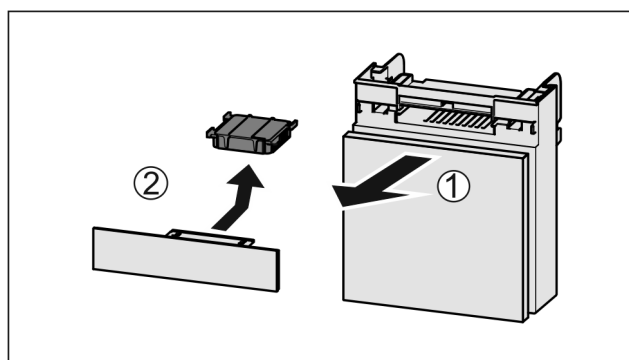

Sl. 36

- ▶ Izvucite odeljak ka napred *Sl. 36 (1)*.
- ▶ Uklonite filter sa aktivnim ugljem *Sl. 36 (2)*.

8.1.2 FreshAir filter sa aktivnim ugljem - postavljanje

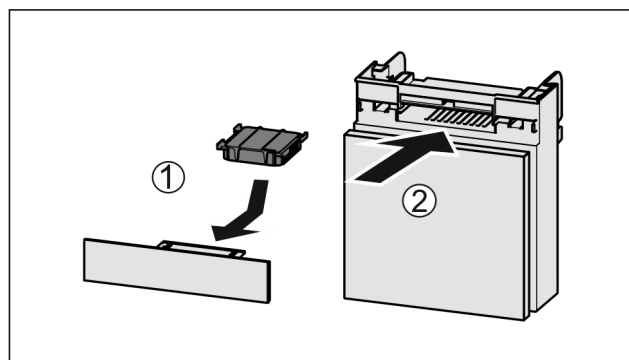

Sl. 37

- ▶ Filter sa aktivnim ugljem postavite *Sl. 37 (1)* u skladu sa slikom.
- ▷ Filter sa aktivnim ugljem se fiksira na mesto.
Kada je filter sa aktivnim ugljem okrenut nadole:
- ▶ Ubacite *Sl. 37 (2)* odeljak.
- ▷ Filter sa aktivnim ugljem je sada spreman za upotrebu.

Pomoć za korisnike

8.2 Otapanje uređaja



UPOZORENJE

Nepravilno otapanje uređaja!
Povrede i oštećenja.

- ▶ Za ubrzanje procesa otapanja ne koristite nikakve druge mehaničke uređaje ili druga sredstva osim onih koje je preporučio proizvođač.
- ▶ Ne koristite električne grejalice ili paročistače, otvoreni plamen ili sprejeve za otapanje.
- ▶ Nemojte da uklanjate led oštrim predmetima.

Otapanje se vrši automatski. Otopljena voda otiče preko otvora za oticanje i isparava.

Kapljice vode ili tanak slojinja, odn. leda na zadnjem zidu, uslovljene su načinom funkcionisanja i potpuno normalne. Oni se ne moraju uklanjati.*

Zahvaljujući energetski optimizovanoj regulaciji uređaja, u međuvremenu se može formirati slojinja ili leda.

- ▶ Redovno čistite otvor za oticanje (vidi 8.3 Čišćenje uređaja).

8.3 Čišćenje uređaja

8.3.1 Priprema



UPOZORENJE

Opasnost od strujnog udara!

- ▶ Izvadite utikač rashladnog uređaja ili prekinite dovod struje.



UPOZORENJE

Opasnost od požara

- ▶ Nemojte da oštetite cevi rashladnog sistema.

- ▶ Ispraznite uređaj.

8.3.2 Čišćenje kućišta

PAŽNJA

Nepravilno čišćenje!
Oštećenja na uređaju.

- ▶ Koristite isključivo mekane krpe za čišćenje i pH-neutralno univerzalno sredstvo za čišćenje.



UPOZORENJE

Opasnost od povreda i oštećenja usled vrele pare!

Vrela para može da dovede do opekotina i da oštećenja površina.

- ▶ Ne koristiti paročistače!

- ▶ Kućište brišite mekanom, čistom krpom. U slučaju jake zaprljanosti koristite mlaku vodu sa neutralnim deterdžentom. Staklene ploče se dodatno mogu čistiti sredstvom za čišćenje stakla.

8.3.3 Čišćenje unutrašnjosti

PAŽNJA

Nepravilno čišćenje!
Oštećenja na uređaju.

- ▶ Koristite isključivo mekane krpe za čišćenje i pH-neutralno univerzalno sredstvo za čišćenje.

- ▶ Površine od plastike: Ručno očistite mekom, čistom krpom, mlakom vodom, sa malo tečnosti za pranje.

- ▶ Površine od metala: Ručno očistite mekom, čistom krpom, mlakom vodom, sa malo tečnosti za pranje.
- ▶ Otvor za oticanje *Sl. 1 (9)*: Naslage uklonite uz pomoć tankog pomoćnog sredstva, npr. štapića sa vatom.

8.3.4 Čišćenje opreme

PAŽNJA

Nepravilno čišćenje!

Oštećenja na uređaju.

- ▶ Koristite isključivo mekane krpe za čišćenje i pH-neutralno univerzalno sredstvo za čišćenje.

Čišćenje mekom, čistom krpom, mlakom vodom, sa malo tečnosti za pranje:

- Polica za vrata
- Polica za odlaganje
- Višedelna police za odlaganje*
- VarioSafe*
- Korpa za flaše i izvlačiva police*
- Poklopac EasyFresh-Safe
- Fioka

Pranje u mašini za pranje posuđa do 60 °C:

- Držač flaša
- Noseći delovi višedelne police za odlaganje*
- ▶ Rastavljanje opreme: pogledajte odgovarajuće poglavlje.
- ▶ Očistite opremu.

8.3.5 Nakon čišćenja

- ▶ Osušite uređaj i delove opreme.
- ▶ Priključite uređaj i uključite ga. Kada je temperatura dovoljno hladna:
- ▶ Stavite namirnice.
- ▶ Čišćenje obavljajte redovno.

9 Pomoć za korisnike

9.1 Tehnički podaci

Opseg temperatura			
Hlađenje	2 °C do 9 °C		
Maksimalna tovarna težina opreme			
Oprema	Širina uređaja 55 cm (pogledajte uputstvo za montažu, dimenzije uređaja)	Širina uređaja 60 cm (pogledajte uputstvo za montažu, dimenzije uređaja)	Širina uređaja 70 cm (pogledajte uputstvo za montažu, dimenzije uređaja)
Izvlačiva police*	20* kg*	20* kg*	20* kg*
Osvetljenje			
Klasa energetske efikasnosti ¹			Izvor svetlosti
Ovaj proizvod sadrži jedan izvor svetlosti klase energetske efikasnosti G			LED

1 Uređaj se može dobiti sa izvorima svetlosti različitih klasa efikasnosti. Navedena je najniža.

9.2 Radna buka

Uređaj tokom rada pravi različitu radnu buku.

- Kod **manje snage hlađenja**, uređaj radi sa štednjom energije, ali duže. Jačina zvuka je **manja**.
- Pri **većoj snazi hlađenja**, namirnice se brže hlade. Jačina zvuka je **veća**.

Primeri:

- aktivirane funkcije (vidi 6.3 Funkcije)
- ventilator radi
- sveže stavljene namirnice
- visoka temperatura okoline
- duže otvorena vrata

buka	Mogući uzroci	Vrsta buke
Žuborenje i prskanje	Rashladno sredstvo teče u cevima rashladnog sistema.	Normalna radna buka
Pištanje i šištanje	Rashladno sredstvo se ubrizgava u cevi rashladnog sistema.	Normalna radna buka
Brujanje	Uređaj se hladi. Jačina zvuka zavisi od rashladnog kapaciteta.	Normalna radna buka
Škripanje	Vrata sa prigušivačem za zatvaranje se otvaraju i zatvaraju.	Normalna radna buka

buka	Mogući uzroci	Vrsta buke
Zviždanje i pištanje	Ventilator radi.	Normalna radna buka
Kliktanje	Komponente se uključuju i isključuju	Normalan zvuk uklapanja
Zveckanje zujanje	ili Ventilatori ili klapne su aktivni.	Normalan zvuk uklapanja

buka	Mogući uzroci	Vrsta buke	Otklanjanje
Vibracije	neodgovarajuća struktura.	Zvuk greške	Nivelišite uređaj vodoravno preko podestivih nožica.
Kloparanje	Oprema, stvari u unutrašnjosti uređaja	Zvuk greške	Fiksirajte delove opreme. Ostavite razmak između stvari.

9.3 Tehnička smetnja

Vaš uređaj tako konstruisan i napravljen da pruža funkciju i dug upotrebnost. Ukoliko se i pored toga u toku rada pojave smetnje, molimo Vas da proverite da li je uzrok smetnje greška u rukovanju. U tom slučaju će Vam i u toku garantnog roka biti naplaćeni nastali troškovi.

Sledeće smetnje možete sami da otklonite.

9.3.1 Funkcija uređaja

Greška	Uzrok	Otklanjanje
Uređaj ne radi.	→ Uređaj nije uključen.	▶ Uključite uređaj.
	→ Mrežni utikač nije pravilno umetnut u utičnicu.	▶ Proverite utikač.
	→ Osigurač utičnice je u kvaru.	▶ Proverite osigurač.
	→ Nestanak struje	▶ Uređaj držite zatvorenim. ▶ Zaštita namirnica: Hladna pakovanja stavite odozgo na namirnice ili koristite neki drugi zamrzivač u slučaju da nestanak struje traje duže. ▶ Odmrznute namirnice nemojte ponovo da zamrzavate.
	→ Utikač uređaja nije pravilno umetnut u uređaj.	▶ Proverite utikač uređaja.
Temperatura nije dovoljno niska.	→ Vrata uređaja nisu pravilno zatvorena.	▶ Zatvorite vrata uređaja.
	→ Ventilacija i odvod vazduha nisu dovoljni.	▶ Oslobodite i očistite rešetku za ventilaciju.
	→ Temperatura okoline je previsoka.	▶ Rešavanje problema: (vidi 1.3 Primena uređaja) .
	→ Uređaj je prečesto ili predugo bio otvoren.	▶ Sačekajte da se potrebna temperatura samostalno ponovo podesi. Ukoliko to nije slučaj, obratite se servisnoj službi (vidi 9.4 Korisnička služba) .
	→ Temperatura je pogrešno podešena.	▶ Podesite nižu temperaturu i proverite nakon 24 sata.
	→ Uređaj stoji preblizu izvoru toplote (šporet, grejanje itd.).	▶ Promenite lokaciju uređaja ili izvora toplote.
Prikaz statusa ne svetli.	→ Prikaz statusa je isključen.	▶ Uključite prikaz statusa .

Pomoć za korisnike

Greška	Uzrok	Otklanjanje
	→ Vrata su otvorena.	▶ Zatvorite vrata.
	→ Uređaj je isključen.	▶ Uključite uređaj.
	→ LED je u kvaru.	▶ Obratite se servisnoj službi (vidi 8 Održavanje) .
Zaptivka vrata je u kvaru ili je potrebno zameniti iz drugih razloga.	→ Zaptivka vrata se može zameniti. Može se menjati bez pomoći dodatnih alata.	▶ Obratite se servisnoj službi (vidi 9.4 Korisnička služba) .
Uređaj je zamrznut ili stvara kondenzat.	→ Zaptivka vrata može da isklizne iz žleba.	▶ Proverite da li se zaptivka vrata nalazi u pravilnom položaju u žlebu.
Uređaj je vruć na spoljašnjim površinama*.	→ Toplota sistema rashladne tečnosti se koristi za sprečavanje stvaranja kondenzata.	▶ To je normalno.

9.3.2 Oprema

Greška	Uzrok	Otklanjanje
Unutrašnje osvetljenje ne svetli.	→ Uređaj nije uključen.	▶ Uključite uređaj.
	→ Vrata su bila otvorena duže od 15 min.	▶ Kada su vrata otvorena, unutrašnje osvetljenje se automatski isključuje nakon približno 15 minuta od otvaranja vrata.
	→ LED osvetljenje je u kvaru ili je poklopac oštećen:	 UPOZORENJE Opasnost od povreda usled električnog udara! Ispod poklopca se nalaze delovi koji provode struju. ▶ LED unutrašnje osvetljenje može da menja ili popravlja samo servisna služba ili za to obučeno stručno osoblje.

9.4 Korisnička služba

Prethodno proverite da li sami možete da otklonite grešku (vidi 9 Pomoć za korisnike) . Ukoliko to nije slučaj, obratite se servisnoj službi.

Adresu možete naći u priloženoj „Liebherr servisnoj knjižici“.



UPOZORENJE

Nestručna popravka!
Povrede.

- ▶ Popravke i intervencije na uređaju i na kablu za struju, koje nisu izričito navedene (vidi 8 Održavanje) , može da obavlja samo servisna služba.
- ▶ Zamenu oštećenog kabla za priključivanje na mrežu sme da vrši samo proizvođač, njegov korisnički servis ili osoba sa sličnim kvalifikacijama.
- ▶ Kod uređaja sa utikačima za aparate za domaćinstvo zamenu sme da vrši kupac.

9.4.1 Kontakt sa korisničkom službom

Obavezno pripremite sledeće informacije o uređaju:

- Oznaka uređaja (model i indeks)
- Servisni br. (servis)
- Serijski br. (S-Nr)

- ▶ Informacije o uređaju pozovite preko displeja (vidi Informacije) .

-ili-

- ▶ Informacije o uređaju ćete naći na tipskoj pločici (vidi 9.5 Tipska pločica) .
- ▶ Zabeležite informacije o uređaju.
- ▶ Obaveštavanje korisničke službe: Prosledite greške i informacije o uređaju.
- ▷ Time se omogućava brz i ciljani servis.
- ▶ Sledite dalja uputstva korisničke službe.

9.5 Tipska pločica

Tipska pločica se nalazi na iza fioka na unutrašnjoj strani uređaja.

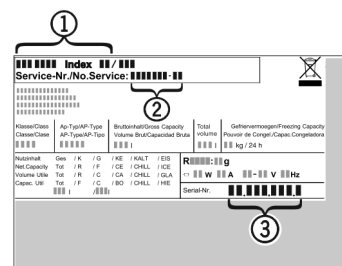

Sl. 38

- (1) Oznaka uređaja
- (2) Servisni br.
- (3) Serijski br.

- ▶ Informacije pročitajte sa tipske pločice.

10 Stavljanje van pogona

- ▶ Ispraznite uređaj.
- ▶ Isključite uređaj (vidi 6.4 Podešavanja).
- ▶ Izvucite utikač iz struje.
- ▶ Po potrebi izvucite utikač uređaja: Izvucite i istovremeno pomerite sleva udesno.
- ▶ Očistite uređaj (vidi 8.3 Čišćenje uređaja).
- ▶ Ostavite otvorena vrata kako se ne bi stvarali neprijatni mirisi.

11 Odlaganje uređaja u otpad



UPOZORENJE

Opasnost od zaglavljivanja za decu!

Pre nego što Vaš stari frižider ili zamrzivač odložite na otpad:

- ▶ Demontirajte vrata.
- ▶ Police za odlaganje ostavite u uređaju, tako da deca ne mogu lako da se popnu u uređaj.

Uređaj poseduje korisne materijale i treba ga odneti na otpad radi reciklaže. Odlaganje starih uređaja mora da se odvija stručno i na odgovarajući način u skladu sa lokalnim propisima i zakonima.



UPOZORENJE

Iscrelo rashladno sredstvo i ulje!

Požar. Sadržano rashladno sredstvo je ekološki prihvatljivo ali zapaljivo. Sadržano je takođe zapaljivo. Ispušteno rashladno sredstvo i ulje se pri odgovarajuće visokoj koncentraciji mogu zapaliti u kontaktu sa eksternim izvorom toplote.

- ▶ Nemojte oštetiti cevi rashladnog kruga ili kompresora.

Pazite da ne oštetite dotrajali uređaj kada ga odvajate sa rashladnog kruga, da rashladni fluid ne bi mogao nekontrolisano da istekne (podaci na tipskoj pločici (vidi 9.5 Tipska pločica)) i ulje ne bi nekontrolisano iscreli napolje.

Za Nemačku:

Uređaj se može besplatno odložiti u lokalnim centrima za reciklažu / sakupljanje sekundarnih sirovina, u kontejnerima za sakupljanje klase 1. Prilikom kupovine frižidera/zamrzivača na mestima sa prodajnom površinom > 400 m², prodajno mesto će besplatno prihvatiti dotrajale uređaje.

Onesposobljavanje uređaja:

- ▶ Izvucite utikač iz struje.
- ▶ Uklonite priključni kabl sa uređaja.

Radi stalnog poboljšavanja proizvoda može doći do promene tehničkih podataka bez prethodnog obaveštenja.

Ovo uputstvo napravljeno je s mnogo truda i s najvećom pažnjom, ali greške u procesu izrade i/ili prevoda uputstva su uvek moguće. Zbog toga proizvođač i prodavac ne preuzimaju odgovornost za eventualne netačne navode, greške u prevodu ili štamparske greške u ovom uputstvu.

PRAVA POTROŠAČA

Obaveštenje o saobraznosti

Poštovani potrošači,

Molimo vas da se pridržavate preporuka proizvođača datim u korisničkim uputstvima u vezi sa transportnim oštećenjima, postavljanjem i/ili ugradnjom, priključenjem na kućne instalacije, pravilnim korišćenjem, redovnim čišćenjem i održavanjem aparata.

Zakonska prava potrošača u slučaju nesaobraznosti robe u ugovoru regulisana su članom 51. i 52. Zakona o zaštiti potrošača.* Trgovac je odgovoran za nesaobraznost robe u ugovoru koja se pojavi u roku od 2 (dve) godine od dana prelaska rizika na potrošača. U slučaju uocene nesaobraznosti možete se obratiti trgovcu kod koga ste kupili robu. Trgovac je dužan da vam bez odlaganja, a najkasnije u roku od 8 dana od prijema reklamacije, odgovori, sa izjašnjenjem o podnetom zahtevu i predlogom njegovog rešavanja. Za utvrđivanje i otklanjanje nesaobraznosti u najkraćem mogućem roku, preporučujemo vam ovlašćeni servis. Za sva pitanja, primedbe i sugestije u vezi servisa možete se obratiti našoj tehničkoj službi.

Član 51. – Zakona o zaštiti potrošača

Prodavac odgovara za nesaobraznosti isporučene robe ugovoru ako:

- 1) je postojala u času prelaska rizika na potrošača, bez obzira na to da li je za tu nesaobraznost prodavac znao;
- 2) se pojavila posle prelaska rizika na potrošača, ako potiče od uzroka koji je postojao pre prelaska rizika na potrošača;
- 3) je potrošač mogao lako uočiti, ukoliko je prodavac izjavio da je roba saobrazna ugovoru.

Prodavac je odgovoran i za nesaobraznost nastalu zbog nepravilnog pakovanja, nepravilne instalacije ili montaže koju je izvršio on ili lice pod njegovim nadzorom, kao i kada je nepravilna instalacija ili montaža robe posledica nedostatka u uputstvu koje je predao potrošaču radi samostalne instalacije ili montaže. Prodavac ne odgovara za nesaobraznost ako je u trenutku zaključenja ugovora potrošaču bilo poznato ili mu nije moglo ostati nepoznato da roba nije saobrazna ugovoru ili ako je uzrok nesaobraznosti u materijalu koji je dao potrošač. Odgovornost prodavca za nesaobraznost robe ugovoru ne sme biti ograničena ili izuzeta suprotno odredbama ovog zakona. Prodavac nije vezan javnim obećanjem u pogledu svojstava robe ako:

- 1) nije znao ili nije mogao znati za dato obećanje;
- 2) je pre zaključenja ugovora objavljena ispravka obećanja;
- 3) obećanje nije moglo uticati na odluku potrošača da zaključi ugovor.

Član 52.

Ako isporučena roba nije saobrazna ugovoru, potrošač koji je obavestio prodavca o nesaobraznosti, ima pravo da zahteva od prodavca da otkloni nesaobraznost, bez naknade, opravkom ili zamenom, odnosno da zahteva odgovarajuće umanjenje cene ili da raskine ugovor u pogledu te robe. Potrošač ima pravo da bira da nesaobraznost robe trgovac otkloni opravkom ili zamenom.

Ako otklanjanje nesaobraznosti u skladu sa stavom 2. ovog člana nije moguće, potrošač ima pravo da zahteva odgovarajuće umanjenje cene ili raskid ugovora ako:

- 1) nesaobraznost ne može da se otkloni opravkom ili zamenom uopšte niti u primerenom roku;
- 2) ne može da ostvari pravo na opravku ili zamenu, odnosno ako prodavac nije izvršio opravku ili zamenu u primerenom roku;
- 3) opravka ili zamena ne može da se sprovede bez značajnijih nepogodnosti za potrošača zbog prirode robe i njene namene;
- 4) otklanjanje nesaobraznosti opravkom ili zamenom predstavlja nesrazmerno opterećenje za prodavca.

Nesrazmerno opterećenje za prodavca u smislu stava 3. tačka 4) ovog člana, javlja se ako u poređenju sa umanjenjem cene i raskidom ugovora, stvara preterane troškove, uzimajući u obzir:

- 1) vrednost robe koju bi imala da je saobrazna ugovoru;
- 2) značaj saobraznosti u konkretnom slučaju;
- 3) da li se saobraznost može otkloniti bez značajnijih nepogodnosti za potrošača.

Potrošač ima pravo da zahteva zamenu, odgovarajuće umanjenje cene ili da raskine ugovor zbog istog ili drugog nedostatka saobraznosti koji se posle prve opravke pojavi, a ponovna opravka je moguća samo uz izričitu saglasnost potrošača. Uzimajući u obzir prirodu robe i svrhu zbog koje je potrošač nabavio, opravka ili zamena mora se izvršiti u primerenom roku bez značajnijih neugodnosti za potrošača i uz njegovu saglasnost. Ako se nesaobraznost pojavi u roku od šest meseci od dana prelaska rizika na potrošača, potrošač ima pravo da bira između zahteva da se nesaobraznost otkloni zamenom, odgovarajućim umanjenjem cene ili da izjavi da raskida ugovor. Ako se nesaobraznost pojavi u roku od šest meseci od dana prelaska rizika na potrošača, otklanjanje nesaobraznosti moguće je opravkom uz izričitu saglasnost potrošača. Sve troškove koji su neophodni da bi se roba saobrazila ugovoru, a naročito troškove rada, materijala, preuzimanja i isporuke, snosi prodavac. Za obaveze prodavca prema potrošaču, koje nastanu usled nesaobraznosti robe, prodavac ima pravo da zahteva od proizvođača u lancu nabavke te robe, da mu naknadi ono što je ispunio po osnovu te obaveze. Potrošač ne može da raskine ugovor ako je nesaobraznost robe neznatna. Prava iz stava 1. ovog člana ne utiču na pravo potrošača da zahteva od prodavca naknadu štete koja potiče od nesaobraznosti robe, u skladu sa opštim pravilima o odgovornosti za štetu.

Model _____

Serijski broj _____

Datum prodaje _____

Pečat i potpis trgovca _____

POSTUPAK REKLAMACIJE

Mole se poštovani potrošači da u slučaju reklamacije kontaktiraju tehničku službu preduzeća GEMMA B&D doo i/ili ovlašćeni servis.

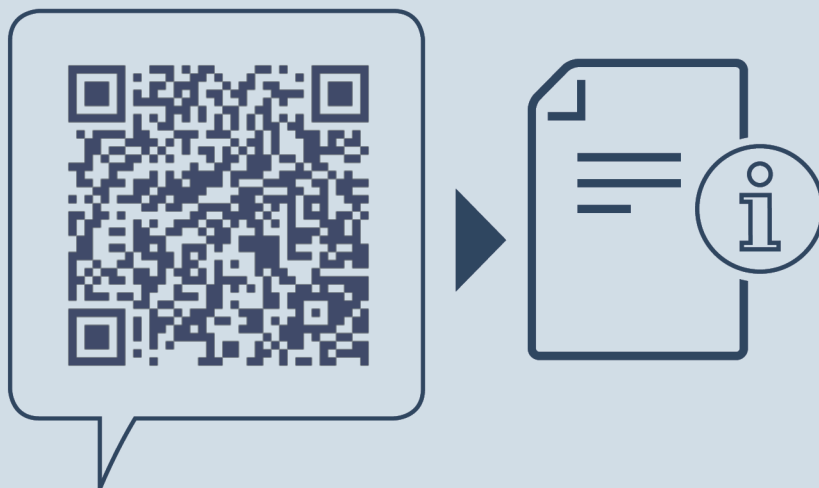

home.liebherr.com/fridge-manuals

SR Frižider

Datum izdavanja: 20220106
Indeks br. artikala: 7080430-00

Uvoznik za Srbiju:



Đorđa Stanojevića 14, 11070 Novi Beograd, Srbija

Služba nabavke, prodaje i tehnička služba

tel: 011/ 22 85 020 fax: 011/ 31 88 033

e-mail: info@gemma.rs