

PRALNI STROJ

Spredaj polnenje

NAVODILA ZA UPORABO

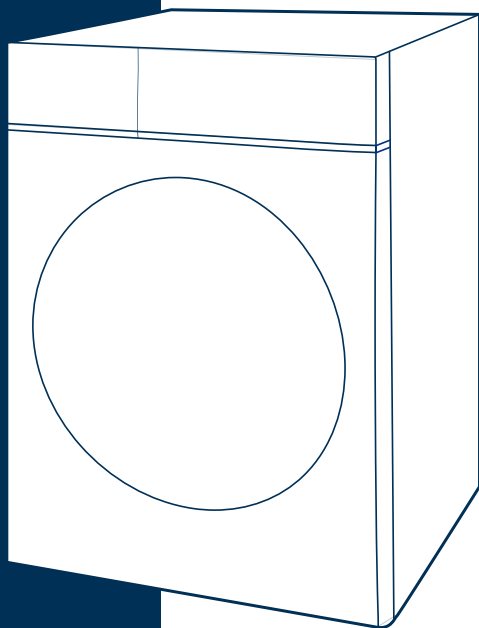

Preberite ta navodila

Pred uporabo preberite vsa navodila in pojasnila za postavitve. Natančno upoštevajte vsa navodila. Navodila shranite pri roki tudi za poznejšo uporabo. Če stroj prodate ali podarite drugemu uporabniku, mora novi lastnik skupaj z njim vedno prejeti tudi ta navodila za uporabo.

MODEL:
MF200W70WB Series
MF200W80WB Series
MF200W90WB Series
MF200W100WB Series

VSEBINA

NAVODILA ZA VARNO UPORABO

- Navodila za varno uporabo 2

NAMESTITEV

- Opis stroja 9
- Namestitev 10

UPRAVLJANJE

- Hiter začetek uporabe 13
- Pred vsakim pranjem 15
- Pedal za pralno sredstvo 16
- Upravljalna plošča 18
- Programi 19
- Možnost 26

VZDRŽEVANJE

- Čiščenje in vzdrževanje 33
- Odpravljanje napak 37
- Tehnični podatki 38
- Vzdrževanje 39

NAVODILA ZA VARNO UPORABO

■ Navodila za varno uporabo

Za zmanjšanje nevarnosti za eksplozijo, požar, električni udar ter preprečevanje materialne škode, telesnih poškodb ali smrti natančno preberite in strogo upoštevajte naslednja varnostna navodila. Neupoštevanje navodil bo izničilo veljavnost garancije.

Nevarnost!

Kombinacija tega simbola in besede označuje potencialno nevarno situacijo, ki lahko, če je ne preprečite, povzroči smrt ali hude telesne poškodbe.

Pozor!

Kombinacija tega simbola in besede označuje potencialno nevarno situacijo, ki lahko povzroči zmerne ali manjše telesne poškodbe ali materialno škodo ali škodo za okolje.

Opozorilo!

Kombinacija tega simbola in besede označuje potencialno nevarno situacijo, ki lahko povzroči zmerne ali manjše telesne poškodbe.

Nevarnost!

NEVARNOST ELEKTRIČNEGA UDARA

- Če je električni kabel poškodovan, ga mora nemudoma zamenjati proizvajalec, njegov pooblaščen serviser ali ustrezno usposobljeno tehnično osebje, da preprečite nevarnost.
- Če se stroj pokvari, ga ne smete uporabljati, dokler ga ne popravi proizvajalec, njegov pooblaščen serviser ali drug ustrezno usposobljen servisni tehnik.

Nevarnost električnega udara!

NAVODILA ZA VARNO UPORABO

- Napravo smejo uporabljati otroci od 8 leta starosti dalje in ljudje z zmanjšanimi fizičnimi, čutnimi ali duševnimi sposobnostmi ali s pomanjkanjem izkušenj in znanja, če ga uporabljajo pod nadzorstvom ali so poučeni o varni uporabi naprave in o možnih posledičnih nevarnostih s strani osebe, ki je odgovorna za njihovo varnost. Otroci se ne smejo igrati z napravo. Otroci ne smejo opravljati postopkov čiščenja ali vzdrževanja naprave brez nadzorstva odraslih.
- Otroke je treba nadzorovati in zagotoviti, da se ne igrajo z napravo.
- Otrokom, ki so stari 3 leta ali manj, je treba onemogočiti dostop do naprave ali jih med tem stalno nadzorovati.
- Živali in otroci lahko splezajo v napravo. Pred uporabo napravo vedno preverite.
- Ne plezajte ali sedite na napravi.

MESTO ZA POSTAVITEV IN OKOLICA

- Vsa pralna in podobna sredstva morate hraniti na varnem prostoru in izven dosega otrok.
- Stroja ne postavljajte na tla s preprogo. Če preproga zapre odprtine na stroju, se lahko stroj poškoduje.
- Stroj postavite stran od virov toplote in neposredne sončne svetlobe, da preprečite korozijo plastičnih in gumijastih sestavnih delov.
- Stroja ne uporabljajte v vlažnem okolju ali v prostorih, v katerih se nahajajo eksplozivni ali jedki plini. Če pride do puščanja vode ali razlitja vode v stroj, posušite stroj na zraku na odprtem.
- Stroja ni dovoljeno postaviti za vrati z zaklepanjem, drsnimi vrati ali vrati s tečajem na nasprotni strani pralnega stroja.

NAVODILA ZA VARNO UPORABO

- Ne uporabljajte stroja v prostorih s temperaturo pod 5°C. To lahko povzroči poškodbe posameznih sestavnih delov stroja. Če to ni mogoče, popolnoma iztočite vodo iz stroja po vsaki uporabi (glejte "Vzdrževanje - Čiščenje filtra odtočne črpalke"), da preprečite poškodbe zaradi zmrzovanja.
- Nikoli ne uporabljajte vnetljivih razpršil ali snovi v neposredni bližini naprave.

NAMESTITEV

- Pred uporabo stroja odstranite vso transportno embalažo in elemente za pritrditev. Drugače lahko pride do obsežnih okvar.
- Pralni stroj je opremljen s samo enim vstopnim ventilom in ga je možno priključiti samo na dovod hladne vode.
- Po namestitvi mora biti električni vtikač enostavno dostopen.
- Pred prvim pranjem mora stroj opraviti celoten cikel pranja prazen brez oblačil.
- Pred uporabo morate stroj ustrezno kalibrirati.
- Na stroj ne postavljajte pretežkih predmetov, na primer posod z vodo ali grelnih naprav.
- Vedno je treba uporabiti nove komplete cevi, starih kompletov cevi ni dovoljeno ponovno uporabiti.
- Najvišji vstopni tlak vode 1 MPa. najnižji vstopni tlak vode 0,05 MPa.

PRIKLJUČITEV NA ELEKTRIČNO OMREŽJE

- Pazite, da se električni kabel ne zatakne za stroj, ker se lahko poškoduje.
- Priključite stroj na ozemljeno vtičnico, zaščiten z varovalko, ki ustreza vrednostim v tabeli "Tehnični podatki". Električno ozemljitev mora opraviti ustrezno usposobljeni elektrotehnik. Stroj mora biti nameščen v skladu z lokalnimi predpisi.

NAVODILA ZA VARNO UPORABO

•Vodne in elektri ne priklju ke mora opraviti ustrezno usposobljeni tehnik z upoštevanjem navodil proizvajalca in lokalnih varnostnih predpisov.

Nevarnost!

- Ne uporabljajte podaljškov elektri nih kablov ali razdelilnikov.
- Stroj ne sme biti priključen na zunanjo vklopno napravo, na primer časovnik, oz. stroj ne sme biti priključen na tokokrog, ki se redno vklaplja in izklaplja.
- Ne izvlecite vtikača iz električne vtičnice, če se v prostoru nahaja vnetljiv plin.
- Nikoli ne izvlecite vtikača z mokrimi rokami.
- Vedno izvlecite kabel, tako da ga primete za vtikač, ne vlecite kabla.
- Če stroja ne uporabljate, ga vedno izklopite iz omrežja.

PRIKLJUČEK ZA VODO

- Preverite morebitne poškodbe na ceveh za dovod vode, pipi in odtočni cevi za vodo, ki jih lahko povzročijo spremembe v tlaku vode. Če se priključki zrahljajo ali začnejo puščati, zaprite pipo in popravite priključke. Ne uporabljajte stroja prej, preden niso cevi pravilno nameščene s strani ustrezno usposobljenih tehnikov.
- Med delovanjem so steklena vratca lahko zelo vroča. Ne dovolite, da se otroci ali domače živali približajo stroju med delovanjem.
- Cevi za dovod in odvod vode morajo biti varno nameščene in ne smejo biti nikoli poškodovane. Drugače lahko pride do puščanja vode.
- Ne odstranite filtra odtočne črpalke, dokler voda popolnoma ne izteče iz stroja. Pojavi se lahko obsežno puščanje vode, obstaja pa tudi nevarnost opeklin zaradi vroče vode.

UPRAVLJANJE IN VZDRŽEVANJE

- Nikoli kot pralna sredstva ne uporabljajte vnetljivih, eksplozivnih ali strupenih snovi. Kot pralna sredstva ne uporabljajte bencina, alkohola ipd. Uporabljajte samo pralna sredstva, ki so primerna za pranje v pralnem stroju.
- Preverite, ali so vsi žepi na oblačilih prazni. Ostri in trdi predmeti, na primer kovanci, broške, žblji, vijaki ali kamni ipd., lahko stroj močno poškodujejo.
- Iz žepov odstranite predmete, kot so vžigalniki in vžigalice.
- Temeljito izperite oblačila, ki ste jih oprali ročno.
- Oblačila, ki so umazana od snovi, kot so jedilno olje, aceton, alkohol, bencin, petrolej, odstranjevalci madežev, terpentini, voski in odstranjevalci voska, morate oprati v vroči vodi z večjo količino pralnega sredstva, preden jih vložite za sušenje v sušilnik.
- Predmetov, kot so penasta guma (lateks), plavalne kape, na vodo odporen tekstil, z gumijasto plastjo prevlečeni predmeti in oblačila ali blazine, opremljene s podložki iz penaste gume, ne smete sušiti v sušilniku.
- Mehčalce za tekstil ali podobne izdelke morate uporabljati v skladu z navodili proizvajalca mehčalca.
- Nikoli ne poskušajte s silo odpreti vrat. Vrata se odklenejo.
- Ne zapirajte vrat s prekomerno silo. Če je vratca težko zapreti, preverite, ali so oblačila do konca potisnjena v stroj in ustrezno razporejena.

NAVODILA ZA VARNO UPORABO

- Vedno odklopite stroj in zaprite pipo za vodo po vsaki uporabi stroja in pred začetkom čiščenja in vzdrževanja stroja.
- Nikoli za potrebe čiščenja ne polivajte stroja z vodo. Nevarnost električnega udara!
- Popravila sme iz varnostnih razlogov opravljati samo proizvajalec, njegov pooblaščen serviser ali ustrezno usposobljeno tehnično osebje. Proizvajalec ni odgovoren za poškodbe ali škodo, ki so posledica poseganja v stroj s strani nepooblaščenih oseb.

PREMEŠČANJE

- Pred premeščanjem:
 - Transportne vijake mora ponovno namestiti v stroj strokovno usposobljeni tehnik.
 - Vodo, ki se nabere v stroju, je treba iztočiti iz stroja.
 - Stroj je težek. Bodite previdni pri prenašanju stroja. Nikoli ne držite stroja za štrleče dele, če dvigujete stroj. Vrat na stroju ne smete uporabljati kot ročaja ali držala.

PREDVIDENA UPORABA

Stroj je namenjen izključno uporabi v gospodinjstvu in za tekstilne predmete, ki so primerni za pranje s pralnim strojem in sušenje. Stroj je namenjen uporabi samo v zaprtih prostorih in ni namenjen vgradnji. Stroj uporabljajte samo v skladu s temi navodili za uporabo. Ta stroj ni namenjen uporabi v komercialne namene. Vse druge vrste uporabe štejejo kot nepravilna uporaba. Proizvajalec ne prevzema odgovornosti za škodo ali poškodbe, ki so posledica nepravilne uporabe.

- Ta naprava je namenjena uporabi v gospodinjstvu in v podobnih okoljih, kot so:
 - priročne kuhinje v trgovinah, poslovnih prostorih in podobnih delovnih okoljih;
 - turistične kmetije;
 - s strani gostov v hotelih, motelih in drugih podobnih bivalnih okoljih;
 - v namestitvah s prenočiščem in zajtrkom;
 - na krajih za skupno rabo v stanovanjskih blokih ali v pralnicah.

Embalaza / Odslužena naprava



Ta znak označuje, da v EU izdelka ni dovoljeno odlagati skupaj z drugimi gospodinjskimi odpadki. Za preprečevanje možnih škodljivih vplivov na okolje ali zdravje ljudi zaradi nenadzorovanega odlaganja odpadkov predajte stroj v postopek recikliranja in se odgovorno zavzemajte in podpirajte trajnostno ponovno rabo naravnih virov. Rabljeni stroj vrnite v ustrezne zbirne centre za to vrsto odpadkov ali se za nasvet obrnite na prodajalca stroja. Prodajalci prevzemajo in vračajo rabljene stroje v postopek varnega recikliranja.

NAMESTITEV

■ Opis stroja

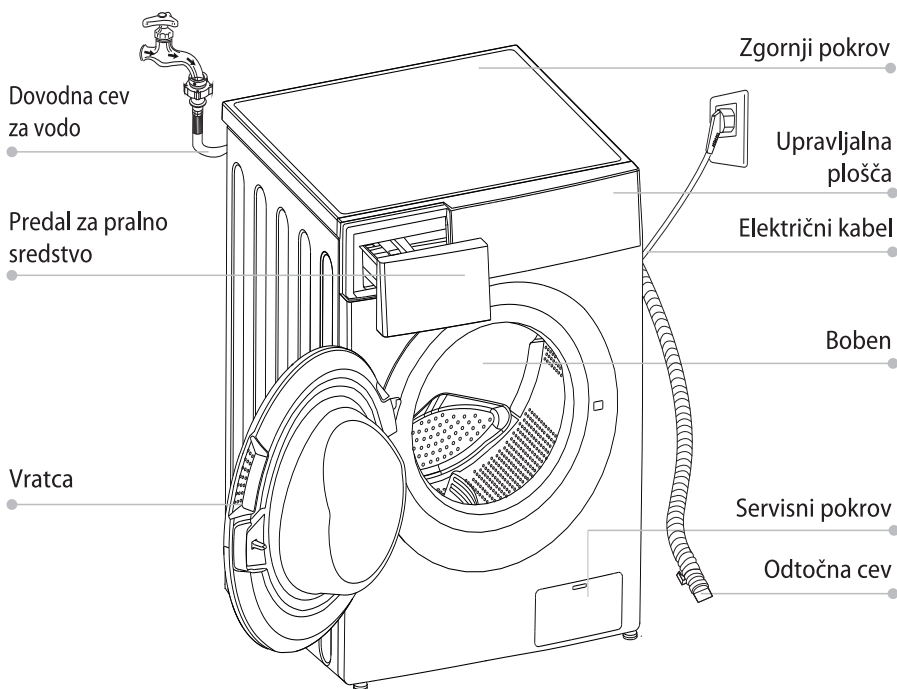

📌 Opozorilo!

- Ilustracija stroja je zgolj informativna; prosimo, da upoštevate dejanski stroj.

Pribor

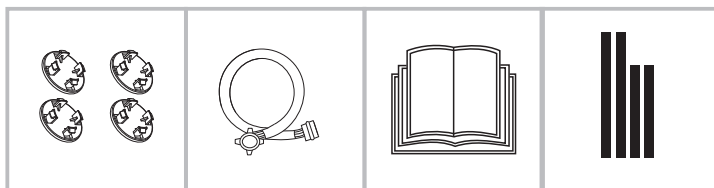

4 x pokrovi

1 x Dovodna cev
za hladno vodo

1 x Navodila za
uporabo

Zvočni izolacijski
trak

NAMESTITEV

■ Namestitev

Mesto za namestitev

⚠ Nevarnost!

- Za preprečevanje premikanja stroja je zelo pomembna njegova stabilnost! Stroj mora stati na ravni in stabilni podlagi.
- Pazite, da stroj ne stoji na električnem kablu.
- Med stenami in strojem morate zagotoviti minimalno razdaljo, kot je prikazano na sliki.

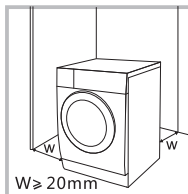

Pred namestitvijo stroja morate izbrati ustrezno mesto z upoštevanjem naslednjih značilnosti:

1. Trdna, suha in ravna podlaga
2. Brez neposredne sončne svetlobe
3. Ustrezno prezračevanje
4. Sobna temperatura nad 0 °C
5. Stroja ne postavite v bližino virov toplote, na primer premoga ali plina.

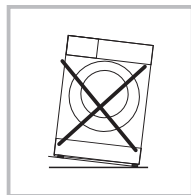

Odstranjevanje embalaže pralnega stroja

⚠ Nevarnost!

- Transportna embalaža (npr. folije, stiropor) je lahko nevarna za otroke.
- Otroci se lahko zadržijo! Embalažo shranite stran od otrok.

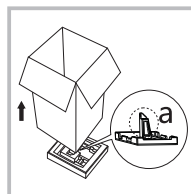

1. Odstranite kartonsko škatlo in polnilo iz stiropora.
2. Dvignite stroj in odstranite embalažo s podnožja stroja. Preverite, ali je majhen trikotni kos stiropora odstranjen skupaj s stiroporom s spodnje strani stroja. Če ni, položite stroj bočno na tla, nato z roko odstranite majhen kos stiropora s spodnje strani stroja.
3. Odstranite trak, ki pritrjuje električni kabel in odtočno cev.
4. Odstranite vstopno cev z bobna.

NAMESTITEV

Odstranite transportne vijake

⚠ Nevarnost!

- Pred uporabo stroja morate odstraniti transportne vijake s hrbtne strani stroja.



S ključem odvijte 4 transportne vijake.

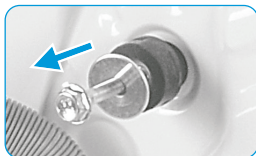

Odstranite vijake skupaj z gumijastimi deli in jih shranite za uporabo v prihodnje.



Pokrijte odprtine s pokrovi za odprtine.

Poravnavanje pralnega stroja

⚠ Nevarnost!

- Varovalne matice na vseh štirih podstavkih morate trdno priviti ob ohišje.

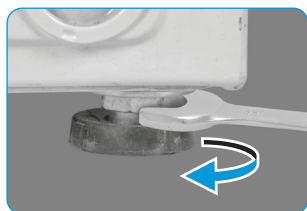

1. Odvijte varovalno matico.
2. Vrtite podstavek, dokler ne doseže tal.
3. Prilagodite nožice stroja in privijte matice s ključem. Stroj mora biti raven in stabilen.

Priključite dovodno cev za vodo

⚠ Nevarnost!

Za preprečevanje puščanja ali gnotne škode zaradi vode upoštevajte navodila v tem poglavju!

- Vstopne cevi za vodo ne pregibajte, vozljajte, zmečkajte ali presekajte.



Priključite cev za dovod vode na vstopni ventil za vodo in pipo za hladno vodo, kot kaže slika.



🔪 Opozorilo!

- SPriključitev opravite ročno, ne uporabite orodij. Preverite, ali sta priključka nepredušna.

NAMESTITEV

Odtočna cev

⚠ Nevarnost!

- Odtočne cevi ne pregibajte, vozajte ali je raztegujte.
- Odtočno cev postavite pravilno, drugače lahko pride do iztekanja vode in posledične materialne škode.
- Sponke izpustne cevi ni dovoljeno odstraniti.

Konec odtočne cevi lahko namestite na dva načina:

1. Vstavite jo v odtok vode.

2. Priključite jo na odtočno cev v odtoku.

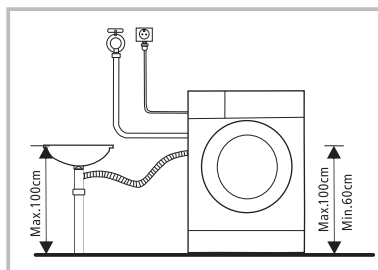
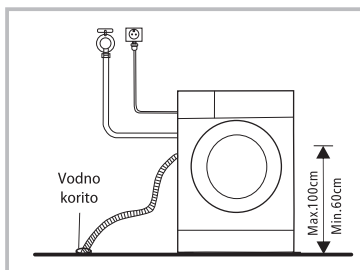

Zvočni izolacijski trak

📌 Opozorilo!

- Poskrbite za namestitev zvočnih izolacijskih trakov, ki lahko učinkovito znižajo hrup stroja med delovanjem in zato zagotovijo tišje in udobnejše življenjsko okolje.

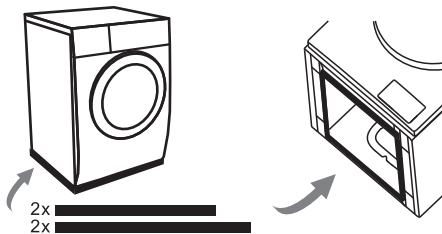

1. Stroj položite na stran na tla ter za zaščito med tlemi in strojem položite mehak material, na primer kos tkanine ali pene;
2. 2 daljša kosa izolacijskega traku prilepite na daljša spodnja robova stroja, 2 krajša kosa traku pa na krajša spodnja robova stroja.

■ Hiter začetek uporabe

⚠ Pozor!

- Pred začetkom pranja preverite, ali je pralni stroj pravilno nameščen.
- Stroj smo temeljito preverili, preden je zapustil tovarno. Za odstranitev morebitnih ostankov vode in nevtraliziranje vonjav priporočamo, da pred prvo uporabo stroj očistite. Za ta namen zaženite program Cotton (bombaž) na 90 °C brez vložene perila in pralnega sredstva.

🔧 Kalibracija

Priporočamo, da za optimalno delovanje pralni stroj kalibirate.

Stroj ima funkcijo zaznavanja količine vložene perila za pranje. Ta funkcija optimalno izboljšuje učinkovitost stroja z zmanjšanje porabe energije in vode in vam tako omogoča prihranek denarja in časa. Zato priporočamo, da za optimalno uporabo stroja pralni stroj kalibirate.

- 1- Odstranite ves pribor iz bobna in zaprite vrata;
- 2- Potisnite električni vtičak v omrežno vtičnico;
- 3- Vključite pralni stroj in v roku 10 sekund hkrati pritisnite gumba "Turbo" in "Extra Rinse" ter ju zadržite pritisnjena (običajno 3 sekunde), dokler se na gumbu ne prikaže znak "t19".
- 4- Pritisnite ▷|| za vklop naprave, na začetku je prikazano "—", nato se prikaže "****" (na primer "126"), kar označuje hitrost bobna v realnem času. Ko številka doseže določeno vrednost (se preneha spreminjati), to pomeni, da je pralni stroj uspešno kalibriran.

UPRAVLJANJE

1. Pred pranjem

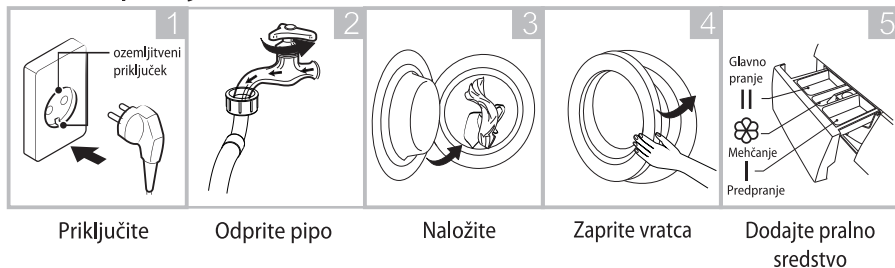

⚠ Opozorilo!

- Če izberete funkcijo predpranja, morate pralno sredstvo dodati v prekat I.

2. Pranje

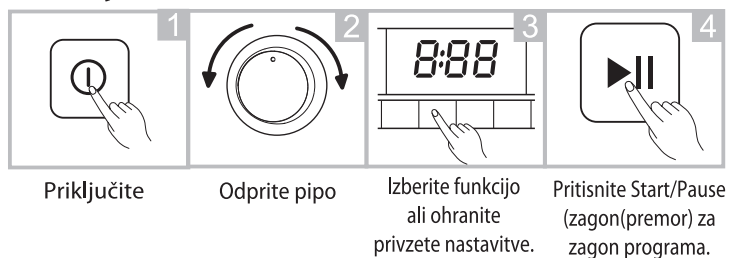

3. Po pranju

Piskanje brenčala ali na zaslonu prikaz "End" (konec).

■ Pred vsakim pranjem

- Temperatura v prostoru, kjer stoji pralni stroj, mora biti med 5 in 40°C. Če stroj uporabljate pri temperaturi pod 0°C, se lahko vstopni ventil in odtočni sistem poškodujeta. Če je stroj stal v prostoru s temperaturo pod lediščem, ga morate pred uporabo prenesti v prostor z normalno temperaturo okolice in tako zagotoviti, da dovodna cev za vodo in odtočna cev nista zamrznjeni.
- Pred pranjem preverite nalepke o negi perila in navodila o uporabi pralnega sredstva. Uporabljajte pralno sredstvo, ki se ne peni ali ki se manj peni in je primerno za uporabo s strojem.

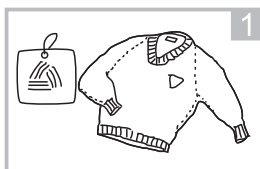

Preverite nalepko o negi perila.

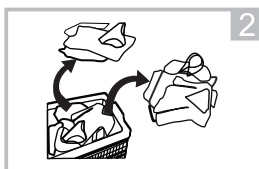

Perilo razvrstite glede na barvo in tip tekstila.

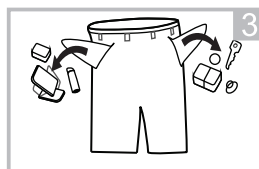

Izpraznite žepe na oblačilih.

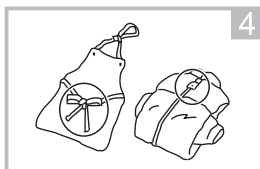

Dolge trakove in pasove zvežite, zaprite zadrge in gumbe.

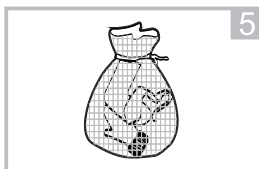

Majhne kose oblačil vložite v vrečko za pranje.

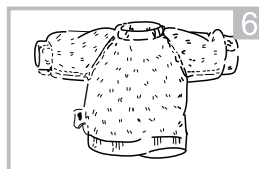

Obrnite oblačila iz blaga, ki se zlahka svaljka, na narobno stran.

⚠ Nevarnost!

- Ne perite ali sušite tekstilnih predmetov, ki ste jih čistili, prali, namakali ali vanje vtirali vnetljive ali eksplozivne snovi (na primer vosek, olje, barvo, bencin, alkohol, petrolej itd.).
- Pri pranju samo enega kosa oblačila lahko prihaja do znatne ekscentričnosti bobna. Zato priporočamo, da vložite še eno ali dve dodatni oblačili in jih perete skupaj, tako da bo ožemanje s centrifugiranjem potekalo gladko.

UPRAVLJANJE

■ Predal za pralno sredstvo

- I Pralno sredstvo za predpranje
- II Pralno sredstvo za glavno pranje
- ☼ Mehčalec
- ☉ Sprostite gumb, da izvečete predal za odmerjanje pralnega sredstva.

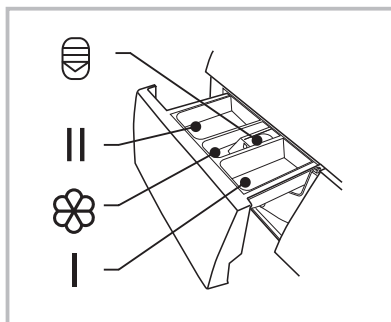

⚠ Pozor!

- Če izberete funkcijo predpranja, morate dodati detergent samo v "prekat I".

Program	I	II / ☉	☼	Program	I	II / ☉	☼
Cotton	○	●	○	Rapid 45'	○	●	○
Mix	○	●	○	ECO 40-60		●	○
Synthetic	○	●	○	Bulky (Veliki kosi)	○	●	○
Jeans	○	●	○	Wool		●	○
20°C		●	○	Rinse & Spin			○
Allergy Care	○	●	○	Spin Only			
Steam Care	○	●	○	Drum Clean			
Quick 15'		●	○				

- Pralno sredstvo obvezno
- Pralno sredstvo izbirno

Priporočeno pralno sredstvo

Priporočeno pralno sredstvo	Ciklusi pranja	Temp. pranja	Vrsta perila in tekstila
Pralno sredstvo za bolj umazano perilo s sredstvi za beljenje in optičnim belilom	Cotton, ECO 40-60, Mix, Bulky	/20/30 40/60	Belo perilo iz bombaža ali lanu, odpornega na kuhanje
Pralno sredstvo za barvno perilo brez sredstva za beljenje in optičnega belila	Cotton, ECO40-60, Mix, Bulky, 20°C	Hladno/20/ 30/40	Barvano perilo iz bombaža ali lanu
Blago pralno sredstvo za barvano perilo brez optičnih belil	20°C, Synthetic	Hladno/20/ 30/40	Barvano perilo iz vlaken z enostavnim vzdrževanjem ali iz sintetičnih materialov
Blago pralno sredstvo	Synthetic	20 /30	Občutljiv tekstil, svila, viskoza
Posebno pralno sredstvo za volno	Wool	20/30	Volna

Opozorilo!

- Grudasto ali vlaknasto pralno sredstvo ali dodatek lahko raztopite v vodi, preden ga dodate v predal za odmerjanje pralnega sredstva, da preprečite zamašitev vstopne odprtine za vodo in posledično prelivanje vode.
- Za najvišjo učinkovitost pranja in najmanjšo možno porabo energije in vode izberite ustrezno vrsto pralnega sredstva.
- Za doseganje najboljšega rezultata pranja je pomembno ustrezno odmerjanje pralnega sredstva.
- Uporabite manjšo količino pralnega sredstva, če boben ni povsem poln.
- Vedno prilagodite količino pralnega sredstva glede na trdoto vode; če je voda iz vodovoda mehka, uporabite manj pralnega sredstva.
- Količino določite v skladu s stopnjo umazanosti vašega perila; manj umazano perilo zahteva manj pralnega sredstva.
- Visoko koncentrirano (kompaktno) pralno sredstvo zahteva še posebej natančno odmerjanje.

Naslednji pojavi so znak prekomernega odmerjanja pralnega sredstva:

- nastajanje velike količine pene
- slabo oprano in sprano perilo

Naslednji pojavi so znak premalo pralnega sredstva:

- perilo postane sive barve
- nabiranje apnenca na bobnu, grelnem elementu in/ali na perilu

UPRAVLJANJE

■ Upravljalna plošča

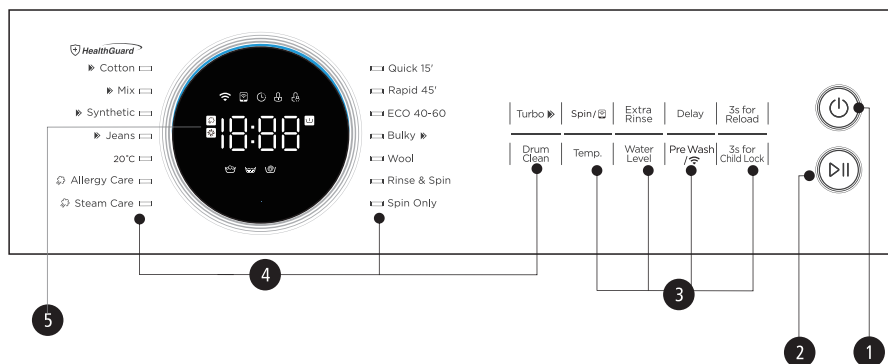

1 On/Off

Vklop in izklop stroja

2 Start/Pause (Zagon/Ustavitev)

Začetek ali ustavitev programa pranja.

3 Možnost

S pritiskom na gumbespremenite parametre programa ali izberete dodatne funkcije.

4 Program

Izberite pravi program glede na vrsto perila.

5 Prikazovalnik

Zaslon prikazuje nastavitve, ocenjeni preostali čas pranja, možnosti in sporočila o stanju.

A Prikazovalnik	
Wash Time 1:25	Delay Time 2H
Speed 400	Error E30
End	Temp. 30
End	
Water Level RU/L - I	

B WiFi	C Remote Control
D Odgoda	E Zaključavanje
F S sistem za zaščito pred otroci	G Zaščita s paro
H AutoČiščenje	I Predpranje
J Pranje	K Izpiranje
L Ožemanje	

UPRAVLJANJE

■ Programi

Program	Količina (kg)				Privzeti čas			
	7.0	8.0	9.0	10.0	7.0	8.0	9.0	10.0
Cotton	7.0	8.0	9.0	10.0	3:49	3:49	3:49	3:49
Mix	7.0	8.0	9.0	10.0	1:30	1:30	1:30	1:30
Synthetic	3.5	4.0	4.5	5.0	3:27	3:27	3:27	3:27
Jeans	7.0	8.0	9.0	10.0	1:46	1:46	1:46	1:46
20°C	3.5	4.0	4.5	5.0	1:01	1:01	1:01	1:01
Allergy Care	3.5	4.0	4.5	5.0	2:38	2:38	2:38	2:38
Steam Care	3.5	4.0	4.5	5.0	1:57	1:57	1:57	1:57
Quick 15'	2.0	2.0	2.0	2.0	0:15	0:15	0:15	0:15
Rapid 45'	2.0	2.0	2.0	2.0	0:45	0:45	0:45	0:45
ECO 40-60	7.0	8.0	9.0	10.0	3:28	3:38	3:48	3:59
Bulky	7.0	8.0	9.0	10.0	1:48	1:48	1:48	1:48
Wool	2.0	2.0	2.0	2.0	1:07	1:07	1:07	1:07
Rinse & Spin	7.0	8.0	9.0	10.0	0:20	0:20	0:20	0:20
Spin Only	7.0	8.0	9.0	10.0	0:12	0:12	0:12	0:12
Drum Clean	-	-	-	-	1:18	1:18	1:18	1:18



Opozorilo!

- Parametri v tej tabeli so namenjeni samo za informiranje uporabnika. Dejanski parametri so lahko drugačni od parametrov v zgoraj omenjeni tabeli.

■ Programi

MF200W70WB Series							
Cikel	Nazivna zmogljivost (kg)	Nastavitev temperature	Trajanje cikla v urah in minutah	Poraba energije v kWh/cikel	Poraba vode v L/cikel	Najvišja temperatura pranja (°C) ¹⁾	Preostala vlaga v %/hitrost ožemanja ²⁾
Bulky	7.0	40	1:48	0.661	65	40	65%/1000
20°C	3.5	20	1:01	0.175	41	20	65%/1000
Cotton (60°C)	7.0	60	3:54	1.315	65	60	65%/1000
Mix	7.0	40	1:30	0.661	65	40	70%/800
Quick 15'	2.0	Hladno	0:15	0.03	40	Hladno	70%/800
ECO 40-60 ³⁾	7.0	-	3:28	0.778	53.5	40	53%/1350
	3.5	-	2:42	0.437	45.6	32	53%/1350
	2.0	-	2:42	0.230	34.2	28	53%/1350

- Zgornji podatki so samo informativni; podatki so lahko različni glede na različno dejansko uporabo stroja.
- Navedene vrednosti za druge programe razen ECO 40-60 so samo informativne.
- V skladu z EN 60456:2016+A11:2020 Z(EU) 2019/2014, (EU) 2019/2023,(EU) 2021/340, (EU) 2021/341,
Razred energijske učinkovitosti za EU je: B
Preizkusni program porabe energije: ECO 40-60. Drugo kot privzeto.
Polovična količina za 7.0 kg stroj: 3.5 kg.
Četrtna količina za 7.0 kg stroj: 2.0 kg.

■ Programi

MF200W80WB Series							
Cikel	Nazivna zmogljivost (kg)	Nastavitev temperature	Trajanje cikla v urah in minutah	Poraba energije v kWh/cikel	Poraba vode v L/cikel	Najvišja temperatura pranja (°C) ¹⁾	Preostala vlaga v %/hitrost ožemanja ²⁾
Bulky	8.0	40	1:48	0.803	71	40	65%/1000
20°C	4.0	20	1:01	0.183	44	20	65%/1000
Cotton (60°C)	8.0	60	3:54	1.506	71	60	60%/1000
Mix	8.0	40	1:30	0.772	71	40	70%/800
Quick 15'	2.0	Hladno	0:15	0.03	31	Hladno	70%/800
ECO 40-60 ³⁾	8.0	-	3:38	0.770	59	37	53%/1350
	4.0	-	2:48	0.415	45	31	53%/1350
	2.0	-	2:48	0.194	37	22	53%/1350

- Zgornji podatki so samo informativni; podatki so lahko različni glede na različno dejansko uporabo stroja.
- Navedene vrednosti za druge programe razen ECO 40-60 so samo informativne.
- V skladu z EN 60456:2016+A11:2020 Z(EU) 2019/2014, (EU) 2019/2023,(EU) 2021/340, (EU) 2021/341,
Razred energijske učinkovitosti za EU je: A
Preizkusni program porabe energije: ECO 40-60. Drugo kot privzeto.
Polovična količina za 8.0 kg stroj: 4.0 kg.
Četrtna količina za 8.0 kg stroj: 2.0 kg.

■ Programi

MF200W90WB Series							
Cikel	Nazivna zmogljivost (kg)	Nastavitev temperature	Trajanje cikla v urah in minutah	Poraba energije v kWh/cikel	Poraba vode v L/cikel	Najvišja temperatura pranja (°C) ¹⁾	Preostala vlaga v %/hitrost ožemanja ²⁾
Bulky	9.0	40	1:48	0.862	78	40	65%/1000
20°C	4.5	20	1:01	0.189	48	20	65%/1000
Cotton (60°C)	9.0	60	3:54	1.620	78	60	70%/1200
Mix	9.0	40	1:30	0.813	78	40	70%/800
Quick 15'	2.0	Hladno	0:15	0.030	31	Hladno	70%/800
ECO 40-60 ³⁾	9.0	-	3:48	0.821	66.5	39	53%/1300
	4.5	-	2:54	0.451	52.4	28	53%/1300
	2.0	-	2:54	0.245	35	22	53%/1300

- Zgornji podatki so samo informativni; podatki so lahko različni glede na različno dejansko uporabo stroja.
- Navedene vrednosti za druge programe razen ECO 40-60 so samo informativne.
- V skladu z EN 60456:2016+A11:2020 Z(EU) 2019/2014, (EU) 2019/2023,(EU) 2021/340, (EU) 2021/341,
Razred energijske učinkovitosti za EU je: A
Preizkusni program porabe energije: ECO 40-60. Drugo kot privzeto.
Polovična količina za 9.0 kg stroj: 4.5 kg.
Četrtna količina za 9.0 kg stroj: 2.0 kg.

■ Programi

MF200W100WB Series							
Cikel	Nazivna zmogljivost (kg)	Nastavitev temperature	Trajanje cikla v urah in minutah	Poraba energije v kWh/cikel	Poraba vode v L/cikel	Najvišja temperatura pranja (°C) ¹⁾	Preostala vlaga v %/hitrost ožemanja ²⁾
Bulky	10.0	40	1:48	0.920	85	40	65%/1000
20°C	5.0	20	1:01	0.195	51	20	65%/1000
Cotton (60°C)	10.0	60	3:54	1.726	85	60	70%/1200
Mix	10.0	40	1:30	0.871	85	40	70%/800
Quick 15'	2.0	Hladno	0:15	0.030	31	Hladno	70%/800
ECO 40-60 ³⁾	10.0	-	3:59	0.885	72	35	53%/1350
	5.0	-	3:00	0.545	54	30	53%/1350
	2.0	-	3:00	0.247	38	22	53%/1350

- Zgornji podatki so samo informativni; podatki so lahko različni glede na različno dejansko uporabo stroja.
- Navedene vrednosti za druge programe razen ECO 40-60 so samo informativne.
- V skladu z EN 60456:2016+A11:2020 Z(EU) 2019/2014, (EU) 2019/2023,(EU) 2021/340, (EU) 2021/341,

Razred energijske učinkovitosti za EU je: A

Preizkusni program porabe energije: ECO 40-60. Drugo kot privzeto.

Polovična količina za 9.0 kg stroj: 5.0 kg.

Četrtna količina za 9.0 kg stroj: 2.0 kg.

UPRAVLJANJE

- 1) Najvišja temperatura, ki jo doseže perilo med ciklom pranja in jo ohrani najmanj 5 minut.
- 2) Preostala vlaga po ciklu pranja v odstotkih vsebnosti vode in hitrost ožemanja, pri kateri je ta rezultat dosežen.
- 3) Program ECO 40-60 zagotavlja ustrezno pranje običajno umazanega bombažnega perila, za katerega je priporočeno pranje pri 40 °C ali 60 °C in je oprano skupaj v istem ciklu. Ta program se uporablja za oceno skladnosti s predpisom (EU) 2019/2014, (EU) 2019/2023, (EU) 2021/340, (EU) 2021/341.

Najbolj učinkoviti programi z vidika porabe energije so programi, ki običajno potekajo pri nižjih temperaturah in trajajo dlje časa.

Obremenitev (količina vložnega perila) pralnega stroja do zmogljivosti, ki je navedena za posamezne programe, omogoča prihranke energije in vode.

Na hrup in vsebnost preostale vlage vpliva hitrost ožemanja: čim višja je hitrost ožemanja med fazo ožemanja, tem višja je raven hrupa in tem manjša je vsebnost preostale vlaga.

Pozor!

- Če pride do izpada električne energije med delovanjem stroja, poseben pomnilnik shrani izbrani program pranja. Ko je napajanje ponovno vzpostavljeno, stroj nadaljuje z izbranim programom.

UPRAVLJANJE

■ Programi

Programi so na voljo glede na vrsto perila.

Programi	
Cotton (Bombaž)	Obstojne tkanine, na vročino odporne tkanine iz bombaža ali lanu.
Mix (Mešano)	Oblačila iz mešanice bombaža in sintetičke.
Synthetic (Sintetika)	Pranje sintetičnih oblačil, na primer: srajce, plašči, mešano. Pri pranju pletenin je potrebno zmanjšati količino pralnega sredstva zaradi rahle strukture pletenine in možnega penjenja sredstva.
Jeans	Poseben program za oblačila iz jeansa.
20°C	Pranje živobarvnih oblačil; boljša zaščita barv.
Allergy Care (Zaščita pred alergijami)	Za ta program je v uporabi visoko temperaturna sterilizacija pri 60°C za temeljitejšo pranje oblačil in večji učinek zaščite pred alergijami.
Zaščita s paro	Funkcija zaščite s paro se uporablja za vsakodnevno pranje oblačil iz bombaža in sintetičke. Para lahko prodira globlje v vlakna in učinkovito odstranjuje bakterije in klice, preprečuje nastajanje neprijetnih vonjav in varuje vaše zdravje.
Quick 15' (Hitro 15')	Še posebej kratek program, primeren za majhne količine malo umazanega perila.
Rapid 45' (Hitro 45')	Ta program je primeren za pranje ne preveč umazanih oblačil; omogoča več varčevanja z energijo in manj vpliva pranja na oblačila.
ECO 40-60	Privzeta temperatura je 40°C, temperature ni mogoče izbirati, primerno za pranje perila pri 40°C - 60°C.
Buły (Veliki kosi)	Ta program je posebej namenjen pranju posteljnih pregrinj.
Wool (Volna)	Volnena oblačila, ki se perejo ročno ali v stroju. Posebej nežen pralni program za preprečevanje skrčenja, daljši premori med pranju (oblačila počivajo v vodi).
Rinse&Spin (Izpiranje in ožemanje)	Dodatno izpiranje z ožemanjem.
Spin Only (Samo ožemanje)	Dodatno ožemanje z možnostjo izbire hitrosti ožemanja.
Drum Clean (Čiščenje bobna)	Posebna nastavitve stroja za čiščenje bobna in cevi. Uporabi postopek sterilizacije pri temperaturi 90°C, da omogoči čim večjo čistočo opranega perila. Med potekom tega programa ni mogoče dodajati v stroj perila ali pralnega sredstva. Učinek čiščenja bobna bo boljši, če dodate v stroj ustrezno količino klorovega belila. Ta program lahko uporabnik lahko v skladu s potrebami redno uporablja.

UPRAVLJANJE

Možnost

Cikel	Privzeta temp. (°C)	Privzeta hitrost ožemanja	Dodatne funkcije
Ciklus pranja		1400	
Quick 15'	Hladno	800	🕒
Rapid 45'	40	800	🕒, 📏, 🏠
ECO 40-60	--	1400	🕒
Bulky	40	1000	🕒, 📏, 🏠, ▶▶
Wool	40	600	🕒, 🏠
Rinse & Spin	--	1000	🕒, 🏠
Spin Only	--	1000	🕒
Steam Care	40	800	🕒, 📏, 🏠, 🌸, 💧
Allergy Care	60	800	🕒, 📏, 🏠, 🌸, 💧
20°C	20	1000	🕒, 🏠
Jeans	30	1000	🕒, 📏, 🏠, ▶▶, 🌸
Synthetic	40	1200	🕒, 📏, 🏠, ▶▶, 🌸
Mix	40	800	🕒, 📏, 🏠, ▶▶, 🌸
Cotton	40	1200	🕒, 📏, 🏠, ▶▶, 🌸
Drum Clean	90	--	🕒

Opozorilo!

- Najvišje hitrosti ožemanja, trajanje programa in druge podrobnosti za program ECO 40-60 preverite v podatkih na strani s podatkovnimi karticami izdelka.
- Tabela prikazuje, katere možnosti so nastavljljive za posamezni Če nastavev za cikel ni možna.

UPRAVLJANJE

Spin

Ožemanja

Po potrebi, hitrost ožemanja je mogoče s pritiskom na gumb Spin prilagajati po naslednjih korakih: 1400-0-400-600-800-1000-1200-1400.



Daljinsko upravljanje

Vključite funkcijo Wi-Fi in upravljajte stroj daljinsko s pritiskanjem na gumb 3 sekunde; več informacij poiščite v navodilih za MSmartLife (stran 30, 31, 32).



Predpranje

Dotatna funkcija pranja pred začetkom glavnega cikla pranja izboljša učinkovitost pranja.

Opomba: Pralno sredstvo je treba dodati v prekat za odmerjanje pralnega sredstva I.



Wifi

Vključite funkcijo Wi-Fi in konfigurirajte/ponastavite omrežje s pritiskanjem na gumb 3 sekunde; več informacij poiščite v navodilih za MSmartLife (stran 30, 31, 32).

Temp.

Temperatura

W Po potrebi lahko temperaturo pranja prilagodite s pritiskom na gumb za temperaturo po naslednjih korakih: Hladno – 20 °C – 30 °C – 40 °C – 60 °C – 90 °C. Funkcijo Wi-Fi lahko vključite tudi s pritiskanjem na gumb 3 sekunde; več informacij poiščite v navodilih za MSmartLife (stran 30, 31, 32).

UPRAVLJANJE



Sistem za zaščito pred otroci

Ta funkcija preprečuje otrokom naključno uporabo krmilnikov pralnega stroja.



Pritisčajte [3s for Child Lock] 3 sekunde, dokler se ne oglasi zvočni signal. Indikator funkcije zaščite pred otroci se prižge.



! Pozor!

Če je vključena zaščita pred otroci, se na zaslonu izmenično prikazujeta znak "CL" in preostali čas.

Če pritisnete na kateri koli gumb, indikator za zaščito pred otroci utripa 3 sekunde. Ko se program zaključi, se na zaslonu 10 sekund izmenično prikazujeta znaka "CL" in "END", nato indikator utripa 3 sekunde.

Funkcija Child Lock (zaščita pred otroci) deaktivira vse gumba razen gumba za vklop/izklop in gumba Child Lock (zaščita pred otroci)!

Samo s sočasnim pritiskom gumbov [3s for Child Lock] lahko deaktivirate funkcijo zaščite pred otroci Child Lock!

Funkcijo zaščite pred otroci Child Lock deaktivirajte pred izbiro novega programa!



Nivo vode

Pritisnite na gumb za spremembo nivoja vode: AU/L-1/L-2/L-3/L-4



Funkcija AutoClean

Funkcija AutoClean (samodejno čiščenje) se samodejno vključi med vsakim ciklom pranja. S sistemom Auto Clean Pro bo vaše perilo vedno čisto.

Varujte okolje, prihranite čas in olajšajte pranje perila.



Funkcija SteamCare

Funkcijo SteamCare vključite pred glavnim pranjem; pri tem nastaja para za sterilizacijo perila in zvišanje učinkovitosti pranja.

! Opozorilo!

Nekateri programi samodejno vključijo funkciji AutoClean ali SteamCare; v tem primeru teh funkcij ni mogoče ročno vključiti ali preklicati.

UPRAVLJANJE

3s for Reload

Naknadno vlaganje

Ta postopek lahko opravite med potekom cikla pranja. Ko se bobnen še vrti in je v bobnu veliko vroče vode, je stanje stroja nevarno in vratca ni mogoče odpreti na silo. Za naknadno vlaganje perila med potekom pranja pritisnite 3 sekunde gumb [3s for Reload] in začnete dodajati oblačila na sredini cikla. Upoštevajte spodnje korake:

1. Počakajte, da se bobnen preneha vrteti.
2. Zaklep vratca se odpre.
3. Zaprite vratca, ko oblačila vložite, in pritisnite gumb [Start/Pause].



Delay

Zakasnitev začetka pranja

1. Izberite program
2. Pritisnite gumb Delay (zakasnitev) in izberite čas zakasnitve od 0 - 24 ur.
3. Pritisnite gumb [Start/Pause] (zagon/premor) za vklop začetka delovanja z zakasnitvijo.



Za preklic funkcije Delay (zakasnitev) pritisnite gumb "Delay" (zakasnitev) pred zagonom programa, dokler ni na zaslonu prikazano 0 h. Če se je program že začel, izključite in ponovno vključite pralni stroj in izberite nov program.



Dodatno izpiranje

Če ga izberete, bo stroj opravil dodaten postopek izpiranja.

Turbo ▶▶

Turbo

Funkcija lahko skrajša trajanje pranja.



Utišanje zvočnega signala



Za utišanje zvočnega signala 3 sekunde pritisnite na gumb [Extra Rinse].

Za vklop funkcije zvočnega signala ponovno pritisnite gumb 3 sekunde. Nastavitev ostane veljavna do naslednje ponastavitve.

Uporabljajte pralni stroj z aplikacijo MSmartLife

Pred začetkom preverite:

1. Vaš pametni telefon je povezan z domačim brezžičnim omrežjem wi-fi in poznate omrežno geslo.
2. Bodite blizu stroja.
3. Na vašem brezžičnem usmerjevalniku je omogočen brezžični signal v pasu 2,4 GHz.

Za vstop v način daljinskega upravljanja upoštevajte naslednje korake:

1. Prenesite aplikacijo MSmartLife App

Skenirajte kodo QR spodaj ali poiščite "MSmartLife" v Google play (naprave Android) ali App Store (naprave ios) in prenesite aplikacijo.



2. Registrirajte se ali se prijavite v račun

Odprite aplikacijo in ustvarite uporabniški račun oz. če račun že imate, se prijavite.

Dodatno pravilno izberite ime svoje države v seznamu držav, kjer so države navedene po abecednem seznamu.



3. Namestite aplikacijo z upoštevanjem navodil

Najprej se dotaknite ikone "+" (Dodaj napravo), da dodate vaš stroj v vaš račun MSmart Life.

Nato izberite pravilni tip vašega stroja v razdelku "Washing Machine« (Pralni stroj).

Zatem izberite pravilni model, izberite "MF200" glede na model vaše naprave.

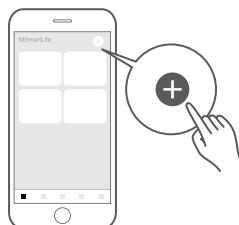

4. Povežite se z omrežjem po naslednjih navodilih

Najprej preverite, ali je vaš pametni telefon že povezan z vašim domačim omrežjem wifi, tako da lahko tukaj vnesete svoje geslo za WiFi.

Enter home WiFi password

📶 IOT_YF_5072

🔒

Error password is the common reason for device addition failure, please be sure to enter the correct password

➡ Next

Nato poljubno zavrtite gumb na oznako za enega od programov in pritisčajte gumb [📶], dokler se na zaslonu ne prikaže "AP".



Zatem povežite pametni telefon s signalom wifi, ki ga odda naprava; privzeto geslo je "12345678".

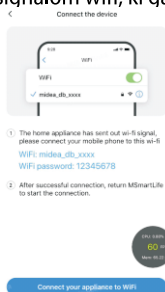

Nazadnje v MSmartLife vzpostavite povezavo. Tako ste uspešno opravili konfiguracijo omrežja.

5. Vključite daljinsko upravljanje

Poljubno zavrtite gumb na oznako za enega od programov in pritisčajte na gumb [Spin/🌀], dokler se na zaslonu ne prižge ikona za daljinsko upravljanje, ki pomeni, da je sistem vstopil v stanje daljinskega upravljanja in da lahko začne stroj upravljati od daleč.

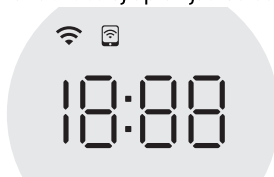



Lučka stanja WiFi

	Počasno utripanje	Čakanje na povezavo
	Hitro utripanje	Povezovanje
	Znak sveti stalno	Povezano z brezžičnim usmerjevalnikom

⚠ Pojasnila o delovanju v omrežju

- Ko naprava deluje v omrežju, mora biti pametni telefon čim bližje napravi.
- Če glede na navodila v aplikaciji naprava podpira samo brezžično wifi komuniciranje znotraj 2,4 GHz, upoštevajte, da je za komuniciranje izbrano omrežje 2,4 GHz.
- Midea priporoča, da imena SSID za usmerjevalnik wifi vključujejo samo abecedno –številske znake. Če so v uporabi posebni znaki, ločila ali presledki, to lahko prepreči prikaz imena SSID v razpoložljivem omrežju za povezavo z aplikacijo. Opravite poskus in če se SSID prikaže, je ime primerno; če se ne, se prijavite v usmerjevalnik in spremenite ime SSID.
- Veliko številko naprav, povezanih na usmerjevalnik WiFi, lahko vpliva na stabilnost omrežja; ker je to odvisno od kakovosti usmerjevalnika in številnih drugih dejavnikov, Midea ne more primerno svetovati glede omejitve pri številu povezanih naprav.
- Če se ime usmerjevalnika WiFi ali geslo za WiFi spremenita, se s pomočjo zgornjega postopka ponovno povežite v omrežje.
- S posodobitvijo tehnologije se vsebina aplikacije MSmartLife lahko spremeni in veljaven postane dejanski posodobljeni prikaz v aplikaciji MSmartLife.

Metode za vklop funkcije WiFi

1. Pritisnite [], da vklopite funkcijo WiFi in upravljate na daljavo.
2. Pritisnite [] 3 sekunde, da vklopite funkcijo WiFi, lahko tudi konfigurirate omrežje ali ponastavite omrežje.

Če omrežja ne konfigurirate prvič ali ne želite ponastaviti nastavitvev, je priporočljivo uporabiti metodo 1.

Metode za izklop funkcije WiFi

Pritisnite [Temp.] 3 sekunde da izklopite funkcijo WiFi.

VZDRŽEVANJE

■ Čiščenje in vzdrževanje

⚠ Nevarnost!

- Vedno izklopite stroj in zaprite pipo za vodo pred začetkom čiščenja in vzdrževanja stroja.

Čiščenje ohišja

Pravilno vzdrževanje pralnega stroja lahko podaljša njegovo življenjsko dobo. Površino lahko po potrebi čistite z razredčenimi neabrazivnimi čistili. Če pride do izlivanja vode, vodo takoj pobrišite z vlažno krpo. Uporaba ostrih predmetov je prepovedana.

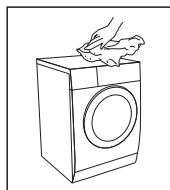

⚠ Pozor!

- Nikoli ne uporabljajte čistil, ki so abrazivna ali ki vsebujejo jedke snovi, mravljinčno kislino ali njene raztopine ali podobne snovi, na primer alkohol ali kemikalije.

Čiščenje bobna

Madeže rje, ki jih znotraj bobna povzročajo kovinski predmeti, je potrebno nemudoma očistiti z nekorloriranimi čistilnimi sredstvi. Nikoli za čiščenje bobna ne uporabljajte jeklene volne!

📌 Opozorilo!

- Med čiščenjem stroja odstranite vse perilo iz okolice stroja.

Čiščenje tesnila in stekla na vratih

Po vsakem pranju obrišite steklo in tesnilo, da odstranite nabrane kosce tekstilnih vlaken in smeti. Če se nabere preveč vlaken, lahko to povzroči puščanje vode.

Po vsakem pranju odstranite iz tesnila kovance, gumbe in druge predmete. Tesnilo in steklo na vratih očistite vsak mesec in tako zagotovite normalno delovanje stroja.

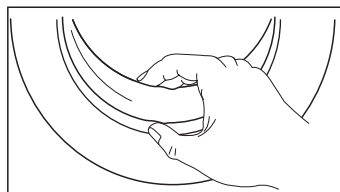

VZDRŽEVANJE

Čiščenje vstopnega filtra

⚠ Opozorilo!

- Zmanjšanje pretoka vode je znak, da je treba očistiti filter.

1. Zaprite pipo za dovod vode in snemite z nje dovodno cev.
2. Filter očistite s ščetko.
3. Odvijte dovodno cev za vodo s hrbtni strani pralnega stroja. Izvlecite filter s pomočjo dolgih klešč.
4. Očistite filter s ščetko.
5. Ponovno vstavite filter v vstopno odprtino za vodo in priključite dovodno cev za vodo.
6. Filter vstopne odprtine očistite vsake 3 mesece in tako zagotovite normalno delovanje stroja.

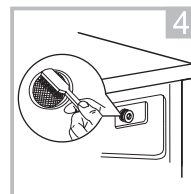
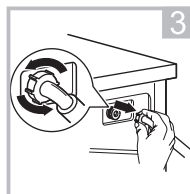
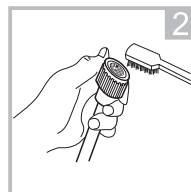
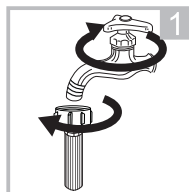

Čiščenje predala za pralno sredstvo

1. Pritisnite na gumb za sprostitvev [] na pokrovu za mehčalec in izvlecite predal za odmerjanje pralnega sredstva iz vdolbine. Očistite notranjost vdolbine s ščetko.
2. Privzdignite pokrov prekata za mehčalec s predala za odmerjanje pralnega sredstva in ju oba operite z vodo.
3. Vrnite pokrov prekata za mehčalec na njegovo mesto in potisnite predal nazaj v vdolbino.

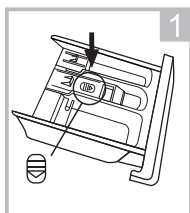

Pritisnite na gumb za sprostitvev in odstranite predal za odmerjanje pralnega sredstva.

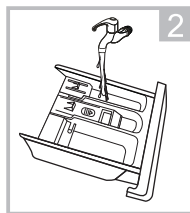

Očistite predal za odmerjanje pralnega sredstva in pokrov prekata za mehčalec z vodo.

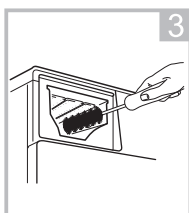

Očistite vdolbino z mehko ščetko.

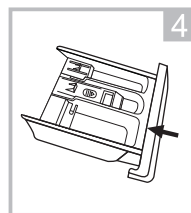

Vstavite predal za pralno sredstvo

⚠ Opozorilo!

- Za čiščenje plastičnih delov ne uporabljate abrazivnih ali jedkih čistil.
- Predal za dodajanje pralnega sredstva očistite vsake 3 mesece in tako zagotovite normalno delovanje stroja.

Čiščenje filtra odtočne črpalke

⚠ Nevarnost!

- Preverite, ali je stroj zaključil cikel pranja in ali je prazen. Izključite stroj in ga izklopite iz omrežja pred začetkom čiščenja filtra odtočne črpalke.
- Bodite previdni, ker je voda vroča! Počakajte, da se voda ohladi. Nevarnost, da se poparite!
- Filter čistite redno na vsake 3 mesece in tako zagotovite normalno delovanje stroja.

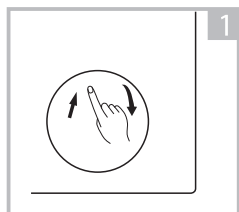

1 Odprite spodnji pokrov

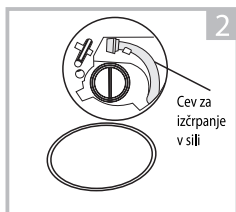

2 Izvlecite zasilon odtočno cev ter snemite pokrov cevi

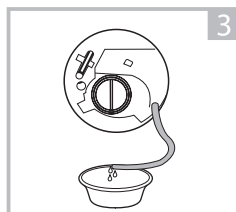

3 Ko voda izteče, ponovno vstavite odtočno cev

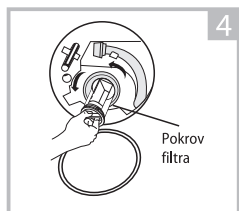

4 Odprite filter, tako da ga zavrtite v nasprotni smeri urinega kazalca

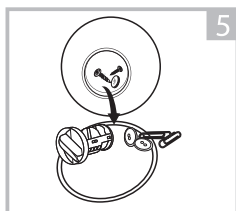

5 Odstranite tuj material iz filtra

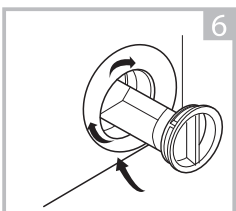

6 Zaprite spodnji pokrov

⚠ Pozor!

- Preverite, ali sta pokrov cevi za izčrpanje v sili in odtočna cev za izčrpanje v sili nameščena pravilno, sicer lahko pride do puščanja vode.

VZDRŽEVANJE

Odpiranje vrat v sili

Če pride do izpada napajanja ali v drugih okoliščinah, se vrata stroja ne odprejo. Če morate v teh primerih vrata odpreti, povlecite navzdol kabel znotraj vrat za odpiranje v sili in vrnite kabel na svoje mesto, ko vrata odprete.

Kabel za odpiranje vrat v sili

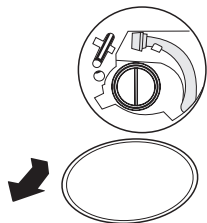

1. Odprite pokrov filtra.

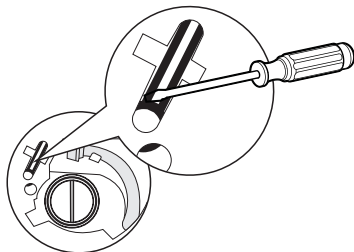

2. Ravni izvijač (ali drug neoster predmet) vstavite v kabel za odpiranje vrat v sili.

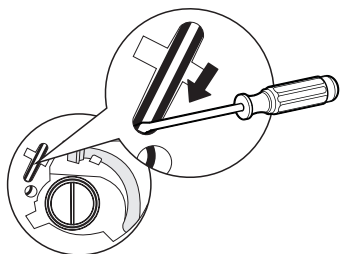

3. Povlecite navzdol kabel za odpiranje vrat v sili (glejte smer puščice na sliki). Če se uspešno odklene, ikona za zaklepanje vrat ugasne.

Pozor!

Kabla za odpiranje v sili ni dovoljeno uporabiti med potekom cikla pranja. Če je poseg v sili nujen, priporočamo, da počakate, da se voda ohladi; tako preprečite nevarnost opeklin zaradi visokih temperatur preostale vode, iztekajoče iz stroja.

VZDRŽEVANJE

■ Odpravljanje napak

Če se pojavi napaka v delovanju stroja, preverite, ali jo lahko odpravite s pomočjo nasvetov v naslednji razpredelnici. Če težava vztraja, se obrnite na službo za pomoč kupcem.

Opis	Možen vzrok	Rešitev
Stroj ne začne delovati.	Vratca niso pravilno zaprta. Perilo se je zataknilo v bobnu.	Pravilno zaprite vrata in ponovno zaženite stroj. Preverite perilo.
Vratc ne morete odpreti	Vključena je varovalna funkcija.	Odklopite napajanje, ponovno zaženite stroj.
Puščanje vode	Priključki niso dovolj tesno priviti.	Preverite in privijte cev za dovod vode. Preverite in očistite izstopno cev.
Ostanki pralnega sredstva v predalu za pralno sredstvo.	Pralno sredstvo je vlažno in/ali grudičasto.	Očistite in obrišite predal za pralno sredstvo.
Indikator ali prikazovalnik ne delujeta.	Težave v povezavi s tiskanim vezjem ali električno napeljavo (žicami).	Izklopite napajanje in preverite, ali je električni vtikač pravilno priključen.
Nenavaden ropot	Vijaki za pritrditev so še vedno nameščeni. Tla niso ravna ali trdna.	Preverite, ali so vijaki za pritrditev odstranjeni. Stroj mora stati na trdni in ravni podlagi.

Šifre napak

Opis	Možen vzrok	Rešitev
E30	Vratca niso pravilno zaprta	Pravilno zaprite vrata in ponovno zaženite stroj.
E10	Težava z vbrizgavanjem vode med ciklom pranja.	Preverite, ali je tlak vode ustrezen. Zravnajte cev za vodo. Očistite filter vstopnega ventila.
E21	Dolgotrajno iztekanje vode	Preverite, ali je odtočna cev morda zamašena.
E12	Prelivanje vode	Ponovno zaženite stroj.
EXX	Drugo	Ponovno zaženite stroj. Če težava vztraja, se obrnite na službo za pomoč kupcem.

VZDRŽEVANJE

■ Služba za pomoč kupcem

Ključni nadomestni deli za vaš stroj so na voljo najmanj 10 let v skladu s predpisom EVROPSKE KOMISIJE 2019/2023 ANEKS II o zahtevah o okoljsko primerni zasnovi.

U slučaju pitanja obratite se našoj korisničkoj službi na:

⚠ Nevarnost!

Nevarnost električnega udara!

- Nikoli ne poskušajte popraviti stroja, ki je okvarjen ali za katerega sumite, da je okvarjen. To lahko predstavlja nevarnost za vas ali za bodoče uporabnike stroja. Popravila smeje opravljati samo pooblaščen strokovno usposobljeni servisni tehnik.
- Nepravilno popravilo izniči veljavnost garancije in prepreči priznavanje garancije za naknadne okvare ali poškodbe!

Premeščanje

POMEMBNI UKREPI PRI PREMEŠČANJU STROJA

- Izklopite stroj iz omrežja in zaprite pipo za vodo.
- Preverite, ali so vrata in predal za pralno sredstvo pravilno zaprti.
- Odstranite cev za dovod vode in cev za odvod vode iz vodovodne napeljave.
- Popolnoma iztočite vodo iz stroja (glejte "Vzdrževanje Čiščenje filtra odtočne črpalke")
- Pomembno: Ponovno vstavite 4 transportne vijake na hrbtno stran stroja.
- Stroj je težek. Bodite previdni pri prenašanju stroja. Nikoli ne držite stroja za štrleče dele, če dvigujete stroj. Vrat na stroju ne smete uporabljati kot ročaja ali držala.

■ Tehnični podatki

Napajanje 220-240V~,50Hz

Največji tok 10A

Standardni tlak vode 0.05MPa~1MPa

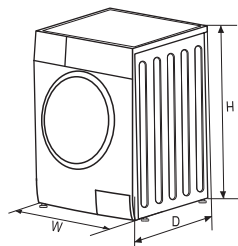

Model	Zmogljivost pranja	Mere (Š*G*V mm)	Neto teža	Nazivna moč
MF200W70WB Series	7.0kg	595*495*850	60kg	2000W
MF200W80WB Series	8.0kg	595*475*850	63kg	1950W
MF200W90WB Series	9.0kg	595*535*850	65kg	1950W
MF200W100WB Series	10.0kg	595*565*850	72kg	1950W

VZDRŽEVANJE

Ime dobavitelja ali blagovna znamka: ^(a), ^(c): **MIDEA**

Naslov dobavitelja ^(a), ^(c): GEMMA B&D d.o.o., Prislavlje 2 (Bočarski dom), 10000 Zagreb, Hrvatska

Oznaka modela ^(a): **MF200W70WB Series**

Splošni parametri izdelka:

Parameter	Vrednost		Parameter	Vrednost	
Nazivna zmogljivost ^(b) (kg)	7.0		Mere v cm ^(a) , ^(c)	Višina	85
				Širina	60
				Globina	50
Oznaka energijske učinkovitosti ^(b) (EEL _w)	60.0		Razred energijske učinkovitosti ^(b)	B ^(d)	
Oznaka učinkovitosti pranja ^(a)	1.031		Učinkovitost spiranja (g/kg) ^(a)	5.0	
Poraba energije v kWh na cikel na osnovi 40-60 programa. Dejanska poraba energije je odvisna od načina uporabe pomivalnega stroja.	0.517		Poraba vode v litrih na cikel na osnovi eco 40-60 programa. Dejanska poraba vode je odvisna od načina uporabe pralnega stroja in od trdote vode.	45	
Najvišja temperatura znotraj prane tekstila ^(b) (°C)	Nazivna zmogljivost	40	Preostala vsebnost vlage ^(b) (%)	53.9	
	Polovica	32			
	Četrtnina	28			
Hitrost ožemanja ^(b) (o/min.)	Nazivna zmogljivost	1350	Razred učinkovitosti ožemanja ^(b)	B ^(d)	
	Polovica	1350			
	Četrtnina	1350			
Trajanje programa ^(b) (h:min)	Nazivna zmogljivost	3:28	Vrsta	Prosto stoječi	
	Polovica	2:42			
	Četrtnina	2:42			
Emisija hrupa med ožemanjem ^(a) (dB(A) re 1 pW)	76		Razred emisije hrupa ^(b) (ožemanje)	B ^(d)	
Način izključenosti (W) (če je na voljo)	0.50		Pripravno stanje (W) (če je na voljo)	N/A	
Odgodeni početak (W) (če je na voljo)	4.00		Mrežno stanje pripravnosti (W) (če je na voljo)	2.00	

Najkrajše trajanje garancije, ki jo ponuja dobavitelj ^(a), ^(c) 24 mesecev

Izdelek je zasnovan za sproščanje srebrnih ionov med ciklom pranja

NE

Dodatne informacije:

Spletna povezava do spletnega mesta dobavitelja, kjer so navedeni podatki iz Točke 9 Aneksa II k Uredbi komisije (EU) 2019/2023 (1) ^(b):

(a) ta točka se ne šteje za namene člena 2(6) Uredbe (EU) 2017/1369.

(b) za program eco 40-60.

(c) spremembe teh postavk niso pomembne za namene paragrafa 4 Člena 4 Uredbe (EU) 2017/1369.

(d) če podatkovna baza izdelka samodejno generira dokončno vsebino tega polja, dobavitelj ne vpíše podatkov.

VZDRŽEVANJE

Ime dobavitelja ali blagovna znamka: ^(a), ^(c): **MIDEA**

Naslov dobavitelja ^(a), ^(c): **GEMMA B&D d.o.o., Prislavlje 2 (Bočarski dom), 10000 Zagreb, Hrvatska**

Oznaka modela ^(a): **MF200W80WB Series**

Splošni parametri izdelka:

Parameter	Vrednost		Parameter	Vrednost	
Nazivna zmogljivost ^(b) (kg)	8.0		Mere v cm ^(a) , ^(c)	Višina	85
				Širina	60
				Globina	48
Oznaka energijske učinkovitosti ^(b) (EEI _w)	51.9		Razred energijske učinkovitosti ^(b)	A ^(d)	
Oznaka učinkovitosti pranja ^(a)	1.031		Učinkovitost spiranja (g/kg) ^(a)	5.0	
Poraba energije v kWh na cikel na osnovi 40-60 programa. Dejanska poraba energije je odvisna od načina uporabe pomivalnega stroja.	0.472		Poraba vode v litrih na cikel na osnovi eco 40-60 programa. Dejanska poraba vode je odvisna od načina uporabe pralnega stroja in od trdote vode.	48	
Najvišja temperatura znotraj pranege tekstila ^(b) (°C)	Nazivna zmogljivost	37	Preostala vsebnost vlage ^(b) (%)	53.9	
	Polovica	31			
	Četrtnina	22			
Hitrost ožemanja ^(b) (o/min.)	Nazivna zmogljivost	1350	Razred učinkovitosti ožemanja ^(b)	B ^(d)	
	Polovica	1350			
	Četrtnina	1350			
Trajanje programa ^(b) (h:min)	Nazivna zmogljivost	3:38	Vrsta	Prosto stoječi	
	Polovica	2:48			
	Četrtnina	2:48			
Emisija hrupa med ožemanjem ^(a) (dB(A) re 1 pW)	76		Razred emisije hrupa ^(b) (ožemanje)	B ^(d)	
Način izključenosti (W) (če je na voljo)	0.50		Pripravno stanje (W) (če je na voljo)	N/A	
Odgodeni početak (W) (če je na voljo)	4.00		Mrežno stanje pripravnosti (W) (če je na voljo)	2.00	

Najkrajše trajanje garancije, ki jo ponuja dobavitelj ^(a), ^(c) 24 mesecev

Izdelek je zasnovan za sproščanje srebrnih ionov med ciklom pranja

NE

Dodatne informacije:

Spletna povezava do spletnega mesta dobavitelja, kjer so navedeni podatki iz Točke 9 Aneksa II k Uredbi komisije (EU) 2019/2023 (1) ^(b):

(a) ta točka se ne šteje za ustrezno za namene člena 2(6) Uredbe (EU) 2017/1369.

(b) za program eco 40-60.

(c) spremembe teh postavk niso pomembne za namene paragrafa 4 Člena 4 Uredbe (EU) 2017/1369.

(d) če podatkovna baza izdelka samodejno generira dokončno vsebino tega polja, dobavitelj ne vpiše podatkov.

VZDRŽEVANJE

Ime dobavitelja ali blagovna znamka: ^(a), ^(c): **MIDEA**

Naslov dobavitelja ^(a), ^(c): **GEMMA B&D d.o.o., Prislavlje 2 (Bočarski dom), 10000 Zagreb, Hrvaška**

Oznaka modela ^(a): **MF200W90WB Series**

Splošni parametri izdelka:

Parameter	Vrednost		Parameter	Vrednost	
Nazivna zmogljivost ^(b) (kg)	9.0		Mere v cm ^(a) , ^(c)	Višina	85
				Širina	60
				Globina	54
Oznaka energijske učinkovitosti ^(b) (EEI _w)	51.9		Razred energijske učinkovitosti ^(b)	A ^(d)	
Oznaka učinkovitosti pranja ^(a)	1.031		Učinkovitost spiranja (g/kg) ^(a)	5.0	
Poraba energije v kWh na cikel na osnovi 40-60 programa. Dejanska poraba energije je odvisna od načina uporabe pomivalnega stroja.	0.494		Poraba vode v litrih na cikel na osnovi eco 40-60 programa. Dejanska poraba vode je odvisna od načina uporabe pralnega stroja in od trdote vode.	50	
Najvišja temperatura znotraj pranege tekstila ^(b) (°C)	Nazivna zmogljivost	39	Preostala vsebnost vlage ^(b) (%)	53.9	
	Polovica	28			
	Četrtnina	22			
Hitrost ožemanja ^(b) (o/min.)	Nazivna zmogljivost	1300	Razred učinkovitosti ožemanja ^(b)	B ^(d)	
	Polovica	1300			
	Četrtnina	1300			
Trajanje programa ^(b) (h:min)	Nazivna zmogljivost	3:48	Vrsta	Prosto stoječi	
	Polovica	2:54			
	Četrtnina	2:54			
Emisija hrupa med ožemanjem ^(a) (dB(A) re 1 pW)	76		Razred emisije hrupa ^(b) (ožemanje)	B ^(d)	
Način izključenosti (W) (če je na voljo)	0.50		Pripravno stanje (W) (če je na voljo)	N/A	
Odgođeni početak (W) (če je na voljo)	4.00		Mrežno stanje pripravnosti (W) (če je na voljo)	2.00	

Najkrajše trajanje garancije, ki jo ponuja dobavitelj ^(a), ^(c) 24 mesecev

Izdelek je zasnovan za sproščanje srebrnih ionov med ciklom pranja

NE

Dodatne informacije:

Spletna povezava do spletnega mesta dobavitelja, kjer so navedeni podatki iz Točke 9 Aneksa II k Uredbi komisije (EU) 2019/2023 (1) ^(b):

(a) ta točka se ne šteje za ustrezno za namene člena 2(6) Uredbe (EU) 2017/1369.

(b) za program eco 40-60.

(c) spremembe teh postavk niso pomembne za namene paragrafa 4 Člena 4 Uredbe (EU) 2017/1369.

(d) če podatkovna baza izdelka samodejno generira dokončno vsebino tega polja, dobavitelj ne vpiše podatkov.

VZDRŽEVANJE

Ime dobavitelja ali blagovna znamka: ^(a), ^(c): **MIDEA**

Naslov dobavitelja ^(a), ^(c): **GEMMA B&D d.o.o., Prislavlje 2 (Bočarski dom), 10000 Zagreb, Hrvatska**

Oznaka modela ^(a): **MF200W100WB Series**

Splošni parametri izdelka:

Parameter	Vrednost	Parameter	Vrednost
Nazivna zmogljivost ^(b) (kg)	10.0	Mere v cm ^(a) , ^(c)	Višina 85
			Širina 60
			Globina 57
Oznaka energijske učinkovitosti ^(b) (EEI _w)	52	Razred energijske učinkovitosti ^(b)	A ^(d)
Oznaka učinkovitosti pranja ^(a)	1.031	Učinkovitost spiranja (g/kg) ^(a)	5.0
Poraba energije v kWh na cikel na osnovi 40-60 programa. Dejanska poraba energije je odvisna od načina uporabe pomivalnega stroja.	0.514	Poraba vode v litrih na cikel na osnovi eco 40-60 programa. Dejanska poraba vode je odvisna od načina uporabe pralnega stroja in od trdote vode.	52
Najvišja temperatura znotraj pranege tekstila ^(b) (°C)	Nazivna zmogljivost 35	Preostala vsebnost vlage ^(b) (%)	53.9
	Polovica 30		
	Četrtnina 22		
Hitrost ožemanja ^(b) (o/min.)	Nazivna zmogljivost 1350	Razred učinkovitosti ožemanja ^(b)	B ^(d)
	Polovica 1350		
	Četrtnina 1350		
Trajanje programa ^(b) (h:min)	Nazivna zmogljivost 3:59	Vrsta	Prosto stoječi
	Polovica 3:00		
	Četrtnina 3:00		
Emisija hrupa med ožemanjem ^(a) (dB(A) re 1 pW)	80	Razred emisije hrupa ^(b) (ožemanje)	C ^(d)
Način izključenosti (W) (če je na voljo)	0.50	Pripravno stanje (W) (če je na voljo)	N/A
Odgođeni početak (W) (če je na voljo)	4.00	Mrežno stanje pripravnosti (W) (če je na voljo)	2.00

Najkrajše trajanje garancije, ki jo ponuja dobavitelj ^(a), ^(c) 24 mesecev

Izdelek je zasnovan za sproščanje srebrnih ionov med ciklom pranja

NE

Dodatne informacije:

Spletna povezava do spletnega mesta dobavitelja, kjer so navedeni podatki iz Točke 9 Aneksa II k Uredbi komisije (EU) 2019/2023 (1) ^(b):

(a) ta točka se ne šteje za ustrezno za namene člena 2(6) Uredbe (EU) 2017/1369.

(b) za program eco 40-60.

(c) spremembe teh postavk niso pomembne za namene paragrafa 4 Člena 4 Uredbe (EU) 2017/1369.

(d) če podatkovna baza izdelka samodejno generira dokončno vsebino tega polja, dobavitelj ne vpiše podatkov.

VZDRŽEVANJE

- 1) Dejanska poraba energije je odvisna od načina uporabe pralnega stroja.
- 2) Dejanska poraba vode je odvisna od načina uporabe pralnega stroja in od trdote vode.
- 3) Dobava nadomestnih delov v roku 15 delovnih dni po prejemu naročila.

List s podatki o izdelku v skladu z (EU) 2019/2014, (EU) 2019/2023, (EU)2021/340, (EU) 2021/341.

List s podatki o izdelku za vaš stroj lahko poiščete na spletu.

Pojdite na stran <https://eprel.ec.europa.eu> in vpišite identifikacijsko številko modela vašega stroja ter prenesite podatkovni list.

Identifikacijska številka izdelka za vaš stroj je navedena v poglavju s tehničnimi podatki.

<p>Gemma B&D d.o.o. Uvoznik i distributer za RH 10000 Zagreb, Prinsavlje 2 Veleprodaja: tel.: 00385 1 6196 446, 6195 604 fax: 00385 1 6195 581 e-mail: veleprodaja@gemma.hr Centralni servis: tel/fax: 00385 1 6195 582 e-mail: servis@gemma.hr www.gemma.hr</p>	<p>Gemma BH d.o.o. Uvoznik i distributer za BiH 71000 Sarajevo, Džemala Bijedića 25c, Veleprodaja: tel./fax: 00387 33 407 935, 00387 33 407 936 e-mail: info@gemma.ba www.gemma.ba</p>	<p>Gemma B&D d.s.d. Podgorica Uvoznik i distributer za CG 81000 Podgorica, Serdara Jola Piletića bb (PC Palada) Veleprodaja: tel.: 00382 20 672 961 e-mail: veleprodaja@gemmabd.me www.gemmabd.me</p>
---	--	--

Zaradi stalnih izboljšav izdelkov se lahko njihovi tehnični podatki spremenijo brez vnaprejšnjega obvestila. Ta navodila smo sestavili z veliko truda in z največjo možno pazljivostjo, vendar so napake med izdelavo in/ali prevodom navodil vedno mogoče. Zato proizvajalec in prodajalec ne prevzemata odgovornosti za morebitne napačne navedbe, napake v prevodu ali tiskarske napake v teh navodilih.

