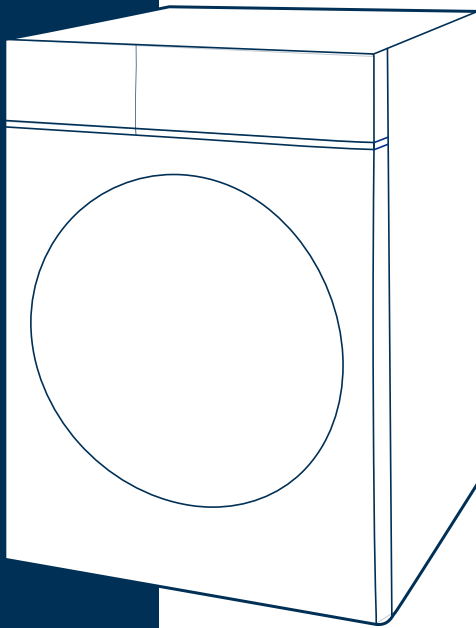

MOSÓGÉP**Elöltöltős****HASZNÁLATI ÚTMUTATÓ****Olvassa el az útmutatót** 

Használat előtt olvassa el az összes telepítési útmutatót és magyarázatot. Gondosan kövesse az utasításokat. Tartsa kéznél a kezelési útmutatót a későbbi felhasználás érdekében. Ha eladja vagy továbbadja a készüléket, ügyeljen arra, hogy az új tulajdonos mindig megkapja ezt a kezelési útmutatót.

MODEL:
MF200W70WB Series
MF200W80WB Series
MF200W90WB Series
MF200W100WB Series

TARTALOM

BIZTONSÁGI UTASÍTÁSOK

- Biztonsági utasítások 2

SZERELÉS

- Termékleírás 9
- Beépítés 10

HASZNÁLAT

- Gyors indítás 13
- Minden mosás előtt 15
- Mosószer-adagoló 16
- Vezérlőpanel 18
- Program 19
- Opciók 26

KARBANTARTÁS

- Tisztítás és ápolás 33
- Hibaelhárítás 37
- Műszaki adatok 38
- Termékadatlapok 39

BIZTONSÁGI UTASÍTÁSOK

■ Biztonsági utasítások

Figyelmesen olvassa el és szigorúan tartsa be az alábbi biztonsági információkat a tűz vagy robbanás, áramütés kockázatának csökkentése, és az anyagi károk, személyi sérülések vagy életvesztésének megelőzése érdekében. Jelen utasítások be nem tartása érvénytelenít minden garanciát.

Figyelmeztetés!

Ez a jel és feliratkombináció jelzi az olyan potenciálisan veszélyes helyzeteket, melyek halált, súlyos sérülést okozhatnak, ha nem kerülik el azokat.

Vigyázat!

Ez a jel és feliratkombináció jelzi az olyan potenciálisan veszélyes helyzeteket, melyek könnyebb személyi sérülést, valamint anyagi és környezeti károkat okozhatnak.

Megjegyzés!

Ez a jel és feliratkombináció jelzi az olyan potenciálisan veszélyes helyzeteket, melyek könnyebb személyi sérülést okozhatnak.

Figyelmeztetés!

ÁRAMÜTÉS VESZÉLYE

- Ha a tápkábel sérült, akkor a veszélyek megelőzése érdekében a cserét a gyártónak, a hozzá tartozó szerviznek vagy hasonló képesítéssel rendelkező személynek kell végeznie.
- Ha a gép sérült, akkor tilos használni, amíg a gyártó, annak szervizképviselője vagy hasonló képesítéssel rendelkező személy meg nem javította.

Áramütés veszélye!

BIZTONSÁGI UTASÍTÁSOK

- 8 éves vagy annál idősebb gyermekek és korlátozott fizikai, érzékszervi vagy mentális képességgel élő személyek, illetve kevés gyakorlattal és tudással rendelkező személyek kizárólag akkor használhatják a készüléket, ha felügyelet alatt állnak vagy megkapták a biztonságos használathoz szükséges utasításokat és megértették a fennálló kockázatokat. Gyermekeknek tilos a készülékkel játszani. A készülék tisztítását és felhasználói karbantartását nem végezhetik felügyelet nélküli gyermekek.
- Mindig ügyeljen rá, hogy gyermekek ne játszanak a készülékkel.
- 3 évesnél fiatalabb gyermekeket ne engedjen a készülék közelébe állandó felügyelet nélkül.
- Állatok és gyermekek mászhatnak be a gépbe. Minden
- használat előtt ellenőrizze a gépet.
- Ne nehezedjen vagy üljön rá az elszívóra.

BEÉPÍTÉS HELYE ÉS KÖRNYEZETE

- Minden mosószert és egyéb anyagot biztonságos helyen kell tartani, gyermekektől távol.
- Ne helyezze a gépet padlószőnyegre. A szőnyeg elzárhatja a nyílásokat, ami károsíthatja a gépet.
- A műanyag és gumi alkatrészek korróziójának elkerülése érdekében tartsa távol a készüléket a hőforrásoktól és a közvetlen napfénytől.
- Ne használja a készüléket nedves környezetben, illetve robbanásveszélyes vagy maró hatású gázt tartalmazó helyiségekben. Vízszivárgás vagy ráfröccsenő víz esetén hagyja a készüléket megszáradni a szabadban.
- A mosógépet tilos zárható ajtó, tolóajtó vagy a vele ellentétes oldalon lévő zsanérral szerelt ajtó mögött elhelyezni.

BIZTONSÁGI UTASÍTÁSOK

- Ne működtesse a gépet 5 °C alatti hőmérsékletű helyiségekben Ez kárt okozhat egyes alkatrészekben. Ha ez elkerülhetetlen, a fagykárak elkerülése érdekében minden használat után teljesen ürítse ki a vizet a készülékből (lásd: „Karbantartás – a leeresztőszivattyú szűrőjének tisztítása”).
- Soha ne használjon gyúlékony spray-eket vagy anyagokat a készülék közvetlen közelében.

SZERELÉS

- A készülék használata előtt távolítson el minden csomagolást és szállítócsavart. Ellenkező esetben komoly károk keletkezhetnek.
- A készülék egyetlen csatlakozószeleppel rendelkezik, amelyet a hidegvíz-hálózatra kell csatlakoztatni.
- A beszerelést követően a csatlakozónak hozzáférhetőnek kell lennie.
- A ruhák első alkalommal történő mosása előtt a készüléken ruhák behelyezése nélkül le kell futtatni egy programot.
- Használata előtt be kell kalibrálni a mosógépet.
- Ne tegyen túl nehéz tárgyakat (például víztartályokat vagy fűtőberendezéseket) a készülékre.
- A készülékhez kapott új tömlőkészleteket kell használni, és a régi tömlők újbóli használatát kerülni kell.
- Max. bemeneti víznyomás 1 MPa. Min. bemeneti víznyomás 0,05 MPa.

ELEKTROMOS CSATLAKOZÁS

- Győződjön meg róla, hogy a tápkábel nem szorult be a gép mögé, mert megsérülhet.
- Csatlakoztassa a terméket egy a „Műszaki adatok” táblázatban szereplő értékeknek megfelelő, biztosítékkal védett, földelt aljzathoz. A földelést szakképzett villanszerelőnek kell elvégeznie. Győződjön meg róla, hogy a gép a helyi előírásoknak megfelelően van felszerelve.

BIZTONSÁGI UTASÍTÁSOK

•Az elektromos és vízbekötést kizárólag képezített személy végezheti, szigorúan betartva a gyártó utasításait és a helyi biztonsági szabályozásokat.

Figyelmeztetés!

- Ne használjon elosztót vagy hosszabbítót.
- A készüléket tilos külső kapcsolón (pl. időzítőn) keresztül működtetni, vagy olyan áramforrásra csatlakoztatni, amely rendszeresen be- és kikapcsol.
- Ne húzza ki a csatlakozódugót a fali aljzatból, ha gyúlékony gáz van a közelben.
- Soha ne húzza ki a csatlakozódugót nedves kézzel!
- Mindig a dugónál fogva húzza, ne a kábelnél.
- Ha nem használja, mindig húzza ki a készülék hálózati dugóját a fali aljzatból.

VÍZCSATLAKOZÁS

- Ellenőrizze a vízbekötő tömlők, a vízcsap és a kimeneti tömlő csatlakozásait, hogy a víznyomás változása nem okoz-e problémát. Ha a csatlakozások meglazulnak vagy szivárognak, zárja el a vízcsapot, és javítsa meg. Ne használja a készüléket, amíg a csöveket és tömlőket egy megfelelő szakember fel nem szerelte.
- Működés közben az üvegajtó felforrósodhat. Tartsa távol a gyerekeket és a háziállatokat a géptől, amíg működik.
- A bemeneti és -kimeneti víztömlőket biztonságosan, sérülésmentesen kell felszerelni. Ellenkező esetben vízszivárgás jelentkezhet.
- Ne távolítsa el a leeresztőszivattyú szűrőjét, ha a készülékben még víz van. Nagy mennyiségű forró víz szivároghat ki, amivel leforrázhatja magát.

HASZNÁLAT ÉS KARBANTARTÁS

- Soha ne használjon gyúlékony, robbanékony vagy mérgező oldószereket. Ne használjon benzint és alkoholt stb. tisztítószer gyanánt. Csak gépi mosásra alkalmas tisztítószereket válasszon.
- Ürítsen ki minden zsebet. Az éles, merev tárgyak (pl.
- pénzérme, melltű, szög, csavar vagy kő a készülék súlyos meghibásodását okozhatja.
- A készülék használata előtt, távolítsa el a zsebekből minden tárgyat (pl. öngyújtót, gyufát).
- Alaposan öblítse ki a kézzel mosott darabokat.
- Az olyan anyagokat, amelyek például sütőolajjal, acetonnal, alkohollal, benzinnel, kerozinnal, folteltávolítóval, terpentinnel, viasszal vagy viaszeltávolítóval szennyezettek, a készülékkel történő szárítás előtt extra adag mosószerrel forró vízben ki kell mosni.
- Többek között habzivaccsból (latex habból) készült terméket, tusolósapkát, vízálló textíliát, gumibevonatú anyagot és ruhát, illetve habzivaccsal töltött párnát tilos a készülékben szárítani.
- A textilöblítők és hasonló termékek használatakor tartsa be a textilöblítőn feltüntetett utasításokat.
- Soha ne próbálja erővel kinyitni az ajtót. Az ajtó röviddel a ciklus vége után kinyílik.
- Az ajtót ne túlzott erőfeszítéssel zárja be. Ha az ajtó bezárása nehéznek bizonyul, ellenőrizze, hogy a szennyes be van-e helyezve, és megfelelően eloszlik-e.

BIZTONSÁGI UTASÍTÁSOK

- Tisztítás és karbantartás, illetve minden használat után mindig húzza ki a készülék hálózati dugóját a fali aljzatból, és zárja el a vízcsapot.
- Soha ne öntsön vizet a készülékre tisztítás céljából. Áramütés veszélye!
- A szükséges javításokat a gyártónak, a hozzá tartozó szerviznek vagy hasonló képesítéssel rendelkező személynek kell végeznie. A gyártó nem felelős a felhatalmazás nélküli személyek beavatkozása által okozott károkért.

SZÁLLÍTÁS

- Szállítás előtt:
 - A csavarokat szakembernek kell visszahelyeznie a gépbe.
 - A gépből le kell eresztetni az összegyűlt vizet.
 - A készülék nehéz. Óvatosan szállítsa. Soha ne a kiálló részeknél fogva emelje meg a gépet. A gép ajtaját tilos fogantyúként használni.

RENDELTETÉSSZERŰ HASZNÁLAT

A készülék kizárólag otthoni használatra alkalmas, háztartási mennyiségű géppel mosható és szárítható textíliához. A készülék kizárólag beltéri használatra alkalmas, és nem beépített használatra készült. Kizárólag jelen utasításoknak megfelelően használja. A készülék nem alkalmas kereskedelmi célú felhasználásra.

Minden más jellegű használat nem megfelelő használatnak minősül. A gyártó nem vállal felelősséget az ebből eredő károkért vagy sérülésekért.

- A készülék háztartási vagy hasonló jellegű alkalmazásokban történő használatra van kialakítva, úgymint:
 - boltok, irodák vagy egyéb munkaterületek konyhái;
 - gazdaságok;
 - szállodák, motelek és más lakókörnyezetek vendégterei;
 - panzió típusú szállások;
 - közös használatú területek, társasházak vagy mosodák;

Csomagolás / régi készülék



Ez a jelölés azt jelenti, hogy a terméket az EU területén tilos egyéb háztartási szeméttel együtt hulladékba helyezni. Az ellenőrizetlen hulladékba helyezés miatt a környezetre vagy emberi egészségre gyakorolt esetleges káros hatások megelőzése érdekében felelősségteljesen hasznosítsa újra, elősegítve ezáltal az erőforrások fenntartható újra felhasználását.

A használt készülék visszaküldéséhez vegye igénybe a gyűjtő rendszereket, vagy vegye fel a kapcsolatot azzal a kereskedővel, ahol a terméket vásárolta. Ők környezetbarát módon újrahasznosíthatják a készüléket.

SZERELÉS

■ Termékleírás

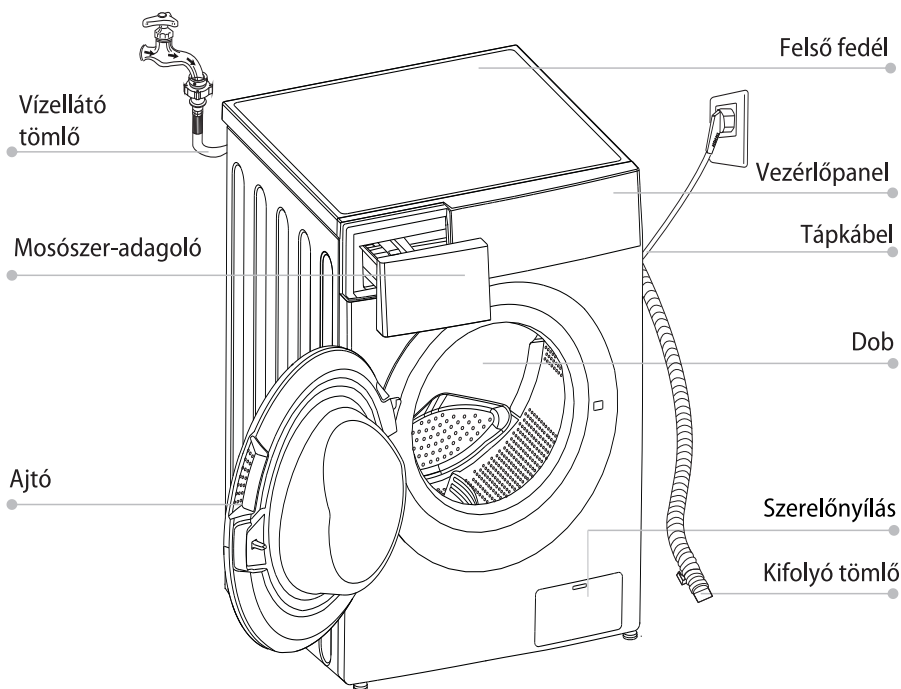

📌 Megjegyzés!

- A termék képe csak tájékoztató jellegű, referenciaként használjon valódi termékeket.

Tartozékok

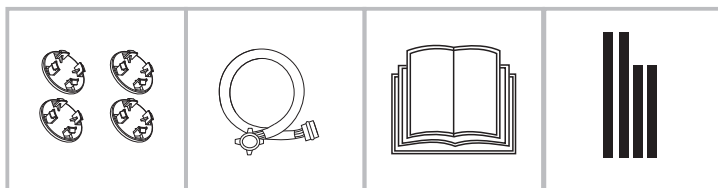

4 db fedősapka

1 db Hidegvizes táptömlő

1 db Használati útmutató

Hangszigetelő szivacs

SZERELÉS

■ Beépítés

Telepítési terület

⚠ Figyelmeztetés!

- A készülék elmozdulásának megakadályozása érdekében fontos a stabil helyzet!
- Győződjön meg róla, hogy a gép vízszintesen áll és stabil.
- Ügyeljen rá, hogy a tápkábel ne kerüljön a készülék alá.
- Ügyeljen arra, hogy tartson legalább a képen látható távolságokat a faltól

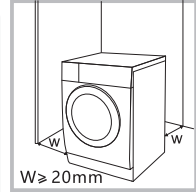

A gép telepítése előtt a következő jellemzőkkel rendelkező helyet kell kiválasztani:

1. Szilárd, száraz és vízszintes felület
2. Kerülje a közvetlen napfényt
3. Megfelelő szellőzés
4. 0 °C feletti szobahőmérséklet
5. Tartson nagy távolságot a hőforrásoktól (pl. szénvagy gáztüzelésű kályháktól).

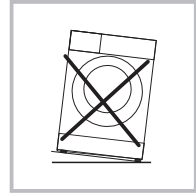

A mosógép kicsomagolása

⚠ Figyelmeztetés!

- A csomagolóanyagok (pl. fóliák, habzivacs) veszélyesek lehetnek a gyermekekre nézve.
- Fulladás veszélye áll fenn! Minden csomagolóanyagot tartson távol a gyermekektől.

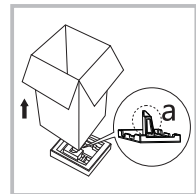

1. Távolítsa el a kartondobozt és a habzivacs-csomagolást.
2. Emelje meg a mosógépet, és távolítsa el az alsó csomagolóelemet. Ügyeljen rá, hogy a kis háromszög alakú habzivacsot az alsó elemmel együtt eltávolította. Ha nem, fektesse oldalára a készüléket, majd kézzel távolítsa el a kisméretű habzivacsot a készülék aljáról.
3. Távolítsa el a tápkábelt és a leeresztő tömlőt tartó ragasztószalagot.
4. Vegye ki a dobból a beáramló tömlőt.

SZERELÉS

Szállítócsavarok eltávolítása

⚠ Figyelmeztetés!

- A készülék használata előtt el kell távolítani a hátoldalon található szállítócsavarokat.



Lazítsa meg a 4 szállítócsavart egy csavarkulccsal.

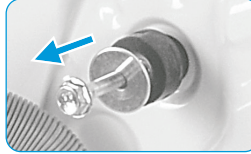

Távolítsa el a csavarokat a gumialkatrészekkel együtt, és őrizze meg későbbi használatra.

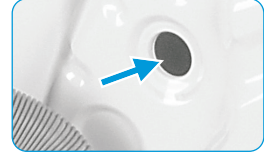

Zárja le a nyílásokat a fedősapkák segítségével.

A mosógép szintezése

⚠ Figyelmeztetés!

- A négy lábon található ellenanyákat addig kell csavarni, míg szorosan a készülékházhoz nem simulnak.

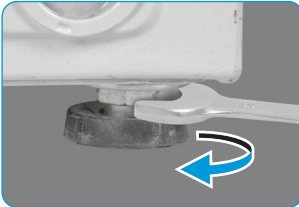

1. Lazítsa meg a záróanyát.
2. Forgassa a lábat addig, amíg el nem éri a padlót.
3. Állítsa be a lábakat, és egy kulccsal rögzítse az anyákat. Győződjön meg róla, hogy a gép vízszintes és stabil.

Csatlakoztassa a vízellátó tömlőt

⚠ Figyelmeztetés!

A szivárgás és vízkárok megakadályozásához kövesse a fejezetben szereplő utasításokat!

- Ne csavarja össze, ne törje meg, ne alakítsa át, vagy vágja el a vízbevezető tömlőt.



Csatlakoztassa a víztömlőt a csatlakozószelep és a hidegvízcsap közé az ábrán látható módon.



📌 Megjegyzés!

- Kézzel húzza meg, ne használjon szerszámokat. Ellenőrizze, hogy a csatlakozások szorosak-e.

SZERELÉS

Kifolyó tömlő

⚠ Figyelmeztetés!

- Ne csavarja össze és ne feszítse meg a leeresztő tömlőt.
- Ügyeljen a leeresztő tömlő megfelelő illesztésére, ellenkező esetben a sérülés miatt vízszivárgás alakulhat ki.
- A lefolyócső csőbilincset nem szabad eltávolítani.

A leeresztő tömlő vége kétféleképpen helyezhető el.

1. Helyezze a vízelvezető csőbe.

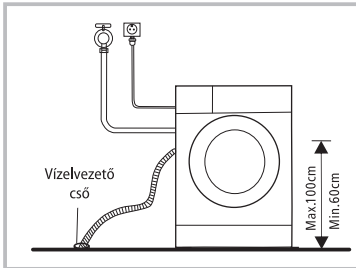

2. Kösse a vízelvezető csőre szerelt mosógépcsatlakozóra.

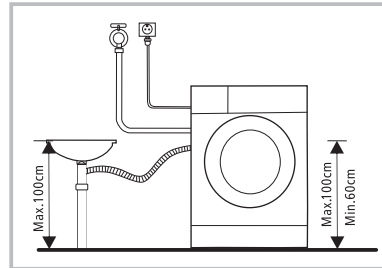

Hangszigetelő szivacs

📌 Megjegyzés!

- Kérjük, ügyeljen a hangszigetelő szivacsok felszerelésére, amelyek hatékonyan csökkentik a működésben levő gép által okozott zajt, így nyugodtabb és csendesebb életkörünyezetet biztosítva Önnek.

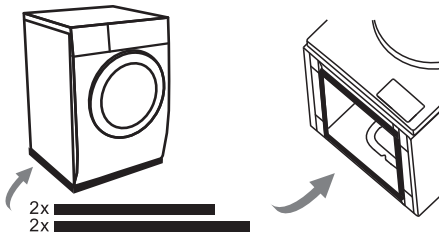

1. Helyezze a gépet a padlóra úgy, hogy a gép és a padló közé puha anyagot, például szivacsot vagy rongyot tesz;
2. Ragassza a 2db hosszabb szivacs csíkot a gép aljának hosszabbik élére, a 2db rövidebb szivacs csíkot pedig a rövidebb élére.

■ Gyors indítás

⚠ Vigyázat!

- Mosás előtt győződjön meg arról, hogy a készülék a megfelelően van-e telepítve.
- A készüléket alapos ellenőrzésnek volt alávetve, mielőtt elhagyta volna a gyárat. A maradék víz eltávolításához és a kellemetlen szagok semlegesítéséhez az első használat előtt ajánlott megtisztítani a készüléket. Ehhez indítson el a pamutprogramot 90 °C-on, ruhák és mosószer nélkül.

🔧 Kalibráció

Ajánlott kalibrálni a mosógépet, hogy az jobban ki tudja szolgálni az igényeit. A készülék képes érzékelni a beöltött ruha mennyiségét. Ez a funkció optimalizálja a termék teljesítményét az energia- és vízfogyasztás minimalizálásával, így pénzt és időt takarít meg Önnek. Ezért ajánlott kalibrálni a készüléket a legjobb használat érdekében.

- 1- Vegye ki az összes tartozékot a dobból, és zárja be az ajtót;
- 2- Csatlakoztassa a dugót az aljzatba;
- 3- Kapcsolja be a gépet, és 10 másodpercen belül nyomja meg egyszerre és tartva nyomva a "Turbo" és "Extra Rinse" gombokat (általában 3 másodpercig), amíg a „t19” meg nem jelenik a gombon.
- 4- Nyomja meg a "▷||" gombot a készülék elindításához. Először "—" jelenik meg, majd "***" (mint pl. "126") jelenik meg, ami a valós idejű dobsebességet jelzi. Ha a szám elér egy bizonyos értéket (már nem változik), az azt jelenti, hogy a mosógép kalibrálása sikeresen megtörtént.

HASZNÁLAT

1. Mosás előtt

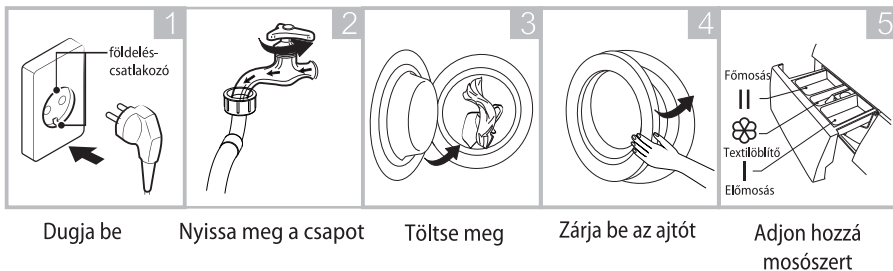

Megjegyzés!

- Az előmosó funkció kiválasztása esetén az I. rekeszbe is kell tisztítószeret adagolni.

2. Mosás

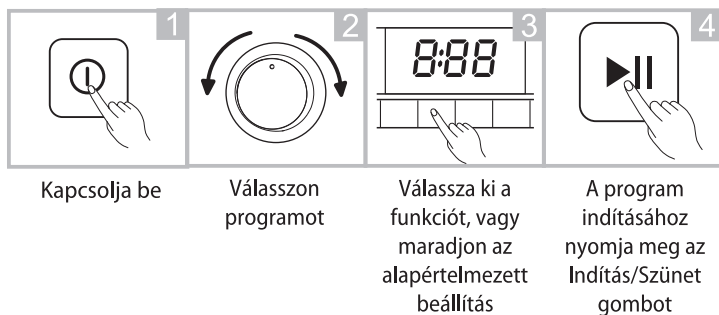

3. Mosás után

Hangjelzés vagy a „End” felirat a kijelzőn.

HASZNÁLAT

■ Minden mosás előtt

- A mosógép környezeti hőmérséklete 0-40 °C között legyen. 0°C alatti hőmérsékleten a csatlakozószelep és a leeresztő rendszer megsérülhet. Ha a gépet fagyveszélyes helyen tárolták, normál hőmérsékletű helyre kell tenni használat előtt, hogy a csatlakozótömlő és a leeresztő tömlő ne fagyjon be.
- Mosás előtt ellenőrizze a ruhák címkéit és a mosószerek használatára vonatkozó utasításokat. Gépi mosáshoz való, nem habzó vagy mérsékelt habzású mosószert használjon.

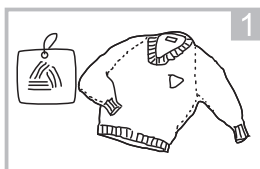

Ellenőrizze a címkét

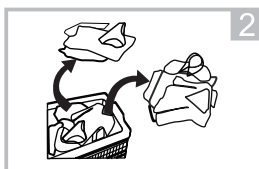

A ruhákat válogassa szét szín és textiltípus szerint

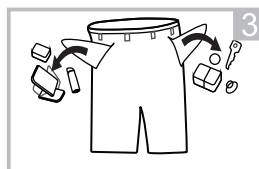

Vegyen ki mindent a zsebekből

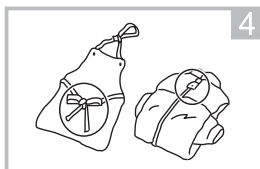

Kösse össze a hosszú textil szalagokat és szíjakat, cipzárazzon vagy gomboljon be mindent

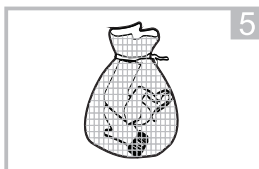

A kis darabokat tegye mosózsákba

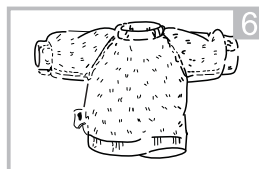

Fordítsa ki a könnyen pelyhesedő, hosszú szálból szőtt anyagokat

⚠ Figyelmeztetés!

- Ne mosson ki vagy szárítson gyúlékony és robbanásveszélyes anyagokkal (pl. viasz, olaj, festék, benzin, alkohol, kerozin stb.) tisztított, átmosott, átítatott anyagokat.
- Egyetlen ruhadarab mosása könnyen abnormális gépmozgást okozhat. Ilyenkor ajánlott egy vagy két ruhával többet mosni a zavartalan centrifugálás érdekében.

HASZNÁLAT

■ A mosószeradagoló tisztítása

- I Előmosás mosószere
- II Főmosás mosószere
- ☼ Textilöblítő
- ☼ Az adagoló kihúzásához oldja ki a gombot

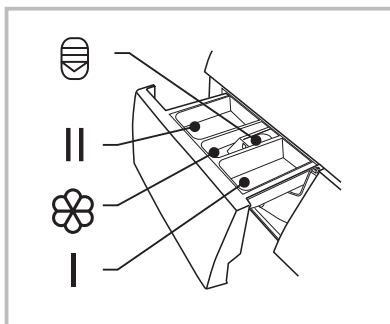

⚠ Vigyázat!

- Az „I rekeszbe” csak az előmosás funkció kiválasztásakor kell mosószert tenni.

Program	I	II / ∆	☼	Program	I	II / ∆	☼
Cotton	○	●	○	Rapid 45'	○	●	○
Mix	○	●	○	ECO 40-60		●	○
Synthetic	○	●	○	Bulky	○	●	○
Jeans	○	●	○	Wool		●	○
20°C		●	○	Rinse & Spin			○
Allergy Care	○	●	○	Spin Only			
Steam Care	○	●	○	Drum Clean			
Quick 15'		●	○				

- Jelentése: kötelező ○ Jelentése: opcionális

Mosószer-ajánlások

Ajánlott mosószer	Mosási ciklusok	Mosási hőm.	Ruha és textil típusa
Nagy teljesítményű mosószer fehérítőszerekkel és optikai fehérítővel	Cotton, ECO 40-60, Mix, Bulky	/20/30 40/60	Fehér, forralásálló pamutból vagy vászonból készült ruhanemű
Színes tisztítószer fehérítőszer és optikai fehérítő nélkül	Cotton, ECO40-60, Mix, Bulky, 20°C	Hideg/20/ 30/40	Színes pamut vagy vászon ruhanemű
Színes vagy enyhe mosószer optikai fehérítő nélkül	20°C, Synthetic	Hideg/20/ 30/40	Színes ruhanemű könnyen mosható szálak vagy műszálak anyagokból
Enyhe mosószer	Synthetic	20 /30	Finom textíliák, selyem, műselyem
Speciális gyapjú mosószer	Wool	20/30	Gyapjú

Megjegyzés!

- Az csomósodó vagy nyálkás mosószereket ajánlott felhígítani egy kevés vízzel, mielőtt beönti a mosószer-adagolóba, hogy elkerülje az adagoló eltömődését és a víz túlsordulását.
- Válasszon megfelelő típusú mosószert a maximális mosási teljesítmény eléréséhez, minimális víz- és energiafogyasztás mellett.
- A legjobb tisztítási eredmény elérése érdekében fontos a megfelelő tisztítószer-adagolás.
- Ha a dob nincs teljesen tele, használjon csökkentett tisztítószer-mennyiséget.
- Mindig igazítsa a mosószer mennyiségét a vízkeménységhez. Ha a csapvíz lágy, használjon kevesebb tisztítószert.
- Adagoljon a ruhák szennyezettségének megfelelően. A kevésbé piszkos ruhák kevesebb mosószert igényelnek.
- A nagyon koncentrált (kompakt mosószer) mosószerek esetében különösen pontos adagolásra van szükség.

Az alábbi tünetek a mosószer túladagolásának jelei:

- erős habképződés
- gyenge mosási és öblítési eredmény

Az alábbi tünetek az elégtelen mosószer-adagolásnak a jelei:

- beszürkülnek a ruhák
- vízkő rakódik le a dobon, a fűtőelemen és/vagy a ruhákon

HASZNÁLAT

■ Vezérlőpanel

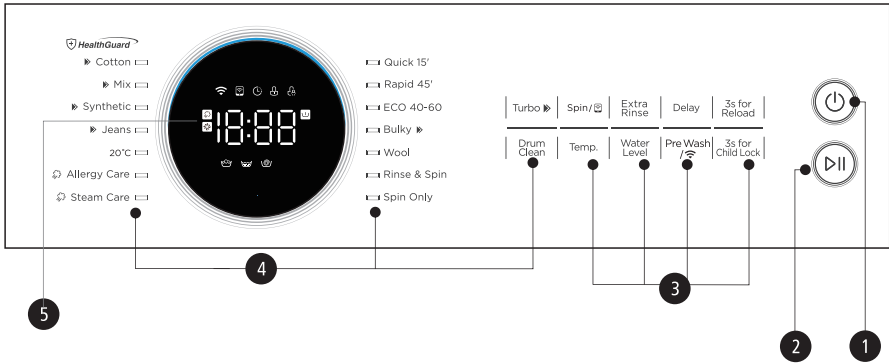

1 On/Off

Bekapcsolás vagy kikapcsolás.

2 Start/Pause

Program elindítása vagy megállítás.

3 Opciók

Nyomja meg a gombokat a program paraméterek változtatásához vagy további funkciók kiválasztásához.

4 Programok

Válasszon a szennyes ruhának megfelelő programot.

5 Kijelző (Display).

A kijelzőn a beállítások, a becsült hátralévő idő, az opciók és az állapotüzenetek láthatók.

The diagram shows a close-up of the control panel with callouts A-L pointing to various icons and buttons. Callouts A-I point to icons above the display: A (Kijelző), B (WiFi), C (Remote Control), D (Késleltetés), E (Ajtózár), F (Gyerekszár), G (Gőzfunkció), H (Automatikus tisztítás), I (Előmosás). Callouts J-L point to buttons below the display: J (Pranje), K (Öblítés), L (Spin).

A Kijelző	
Wash Time	Delay Time
125	2H
Speed	Error
400	E 30
End	Temp.
End	30
Water Level	
RU / L - I	

B WiFi	C Remote Control
D Késleltetés	E Ajtózár
F Gyerekszár	G Gőzfunkció
H Automatikus tisztítás	I Előmosás
J Pranje	K Öblítés
L Spin	

HASZNÁLAT

■ Programok

Program	Terhelés (kg)				Alapértelmezett idő			
	7.0	8.0	9.0	10.0	7.0	8.0	9.0	10.0
Cotton	7.0	8.0	9.0	10.0	3:49	3:49	3:49	3:49
Mix	7.0	8.0	9.0	10.0	1:30	1:30	1:30	1:30
Synthetic	3.5	4.0	4.5	5.0	3:27	3:27	3:27	3:27
Jeans	7.0	8.0	9.0	10.0	1:46	1:46	1:46	1:46
20°C	3.5	4.0	4.5	5.0	1:01	1:01	1:01	1:01
Allergy Care	3.5	4.0	4.5	5.0	2:38	2:38	2:38	2:38
Steam Care	3.5	4.0	4.5	5.0	1:57	1:57	1:57	1:57
Quick 15'	2.0	2.0	2.0	2.0	0:15	0:15	0:15	0:15
Rapid 45'	2.0	2.0	2.0	2.0	0:45	0:45	0:45	0:45
ECO 40-60	7.0	8.0	9.0	10.0	3:28	3:38	3:48	3:59
Bulky	7.0	8.0	9.0	10.0	1:48	1:48	1:48	1:48
Wool	2.0	2.0	2.0	2.0	1:07	1:07	1:07	1:07
Rinse & Spin	7.0	8.0	9.0	10.0	0:20	0:20	0:20	0:20
Spin Only	7.0	8.0	9.0	10.0	0:12	0:12	0:12	0:12
Drum Clean	-	-	-	-	1:18	1:18	1:18	1:18



Megjegyzés!

- A táblázatban szereplő értékek csak tájékoztató jellegűek. A tényleges paraméterek eltérhetnek a táblázatban feltüntetett értékektől.

HASZNÁLAT

■ Programok

MF200W70WB Series							
Ciklus	Névleges kapacitás (kg)	Hőmérsékletbeállítás	Ciklus időtartama (órák és percek)	Energiafogyasztás (kWh/ciklus)	Vízfogyasztás (liter/ciklus)	Legmagasabb mosási hőmérséklet (°C) ¹⁾	Maradék nedvesség (%/centrifuga seb.) ²⁾
Bulky	7.0	40	1:48	0.661	65	40	65%/1000
20°C	3.5	20	1:01	0.175	41	20	65%/1000
Cotton (60°C)	7.0	60	3:54	1.315	65	60	65%/1000
Mix	7.0	40	1:30	0.661	65	40	70%/800
Quick 15'	2.0	Hideg	0:15	0.03	40	Hideg	70%/800
ECO 40-60 ³⁾	7.0	-	3:28	0.778	53.5	40	53%/1350
	3.5	-	2:42	0.437	45.6	32	53%/1350
	2.0	-	2:42	0.230	34.2	28	53%/1350

- A fenti adatok csak referenciaként szolgálnak, az adatok változhatnak a különböző tényleges felhasználási körülmények miatt.
- Az ECO 40-60 programtól eltérő programok értékei csak tájékoztató jellegűek.
- Az EN 60456:2016+A11:2020 szabványra vonatkozóan, az (EU) 2019/2014, (EU) 2019/2023, (EU) 2021/340, (EU) 2021/341 rendelettel
EU energiahatékonysági osztály: B
Energiaesztet-program: ECO 40-60. Az alapértelmezettől eltérő.
Féltöltet 7.0 kg-os géppel: 3.5 kg.
Negyedtöltet 7.0 kg-os géppel: 2.0 kg.

HASZNÁLAT

■ Programok

MF200W80WB Series							
Ciklus	Névleges kapacitás (kg)	Hőmérsékletbeállítás	Ciklus időtartama (órák és percek)	Energiafogyasztás (kWh/ciklus)	Vízfogyasztás (liter/ciklus)	Legmagasabb mosási hőmérséklet (°C) ¹⁾	Maradék nedvesség (%/centrifuga seb.) ²⁾
Bulky	8.0	40	1:48	0.803	71	40	65%/1000
20°C	4.0	20	1:01	0.183	44	20	65%/1000
Cotton (60°C)	8.0	60	3:54	1.506	71	60	60%/1000
Mix	8.0	40	1:30	0.772	71	40	70%/800
Quick 15'	2.0	Hideg	0:15	0.03	31	Hideg	70%/800
ECO 40-60 ³⁾	8.0	-	3:38	0.770	59	37	53%/1350
	4.0	-	2:48	0.415	45	31	53%/1350
	2.0	-	2:48	0.194	37	22	53%/1350

- A fenti adatok csak referenciaként szolgálnak, az adatok változhatnak a különböző tényleges felhasználási körülmények miatt.
- Az ECO 40-60 programtól eltérő programok értékei csak tájékoztató jellegűek.
- Az EN 60456:2016+A11:2020 szabványra vonatkozóan, az (EU) 2019/2014, (EU) 2019/2023, (EU) 2021/340, (EU) 2021/341 rendelettel
EU energiahatékonysági osztály: A
Energiaeszt-program: ECO 40-60. Az alapértelmezettől eltérő.
Féltöltet 8.0 kg-os géppel: 4.0 kg.
Negyedtöltet 8.0 kg-os géppel: 2.0 kg.

HASZNÁLAT

■ Programok

MF200W90WB Series							
Ciklus	Névleges kapacitás (kg)	Hőmérsékletbeállítás	Ciklus időtartama (órák és percek)	Energiafogyasztás (kWh/ciklus)	Vízfogyasztás (liter/ciklus)	Legmagasabb mosási hőmérséklet (°C) ¹⁾	Maradék nedvesség (%/centrifuga seb.) ²⁾
Bulky	9.0	40	1:48	0.862	78	40	65%/1000
20°C	4.5	20	1:01	0.189	48	20	65%/1000
Cotton (60°C)	9.0	60	3:54	1.620	78	60	70%/1200
Mix	9.0	40	1:30	0.813	78	40	70%/800
Quick 15'	2.0	Hideg	0:15	0.030	31	Hideg	70%/800
ECO 40-60 ³⁾	9.0	-	3:48	0.821	66.5	39	53%/1300
	4.5	-	2:54	0.451	52.4	28	53%/1300
	2.0	-	2:54	0.245	35	22	53%/1300

- A fenti adatok csak referenciaként szolgálnak, az adatok változhatnak a különböző tényleges felhasználási körülmények miatt.
- Az ECO 40-60 programtól eltérő programok értékei csak tájékoztató jellegűek.
- Az EN 60456:2016+A11:2020 szabványra vonatkozóan, az (EU) 2019/2014, (EU) 2019/2023, (EU) 2021/340, (EU) 2021/341 rendelettel
EU energiahatékonysági osztály: A
Energiaeszt-program: ECO 40-60. Az alapértelmezettől eltérő.
Féltöltet 9.0 kg-os géppel: 4.5 kg.
Negyedtöltet 9.0 kg-os géppel: 2.0 kg.

HASZNÁLAT

■ Programok

MF200W100WB Series							
Ciklus	Névleges kapacitás (kg)	Hőmérsékletbeállítás	Ciklus időtartama (órák és percek)	Energiafogyasztás (kWh/ciklus)	Vízfogyasztás (liter/ciklus)	Legmagasabb mosási hőmérséklet (°C) ¹⁾	Maradék nedvesség (%/centrifuga seb.) ²⁾
Bulky	10.0	40	1:48	0.920	85	40	65%/1000
20°C	5.0	20	1:01	0.195	51	20	65%/1000
Cotton (60°C)	10.0	60	3:54	1.726	85	60	70%/1200
Mix	10.0	40	1:30	0.871	85	40	70%/800
Quick 15'	2.0	Hideg	0:15	0.030	31	Hideg	70%/800
ECO 40-60 ³⁾	10.0	-	3:59	0.885	72	35	53%/1350
	5.0	-	3:00	0.545	54	30	53%/1350
	2.0	-	3:00	0.247	38	22	53%/1350

- A fenti adatok csak referenciaként szolgálnak, az adatok változhatnak a különböző tényleges felhasználási körülmények miatt.
- Az ECO 40-60 programtól eltérő programok értékei csak tájékoztató jellegűek.
- Az EN 60456:2016+A11:2020 szabványra vonatkozóan, az (EU) 2019/2014, (EU) 2019/2023, (EU) 2021/340, (EU) 2021/341 rendelettel
EU energiahatékonysági osztály: A
Energiaosztály: ECO 40-60. Az alapértelmezettől eltérő.
Féltöltet 10.0 kg-os géppel: 5.0 kg.
Negyedtöltet 10.0 kg-os géppel: 2.0 kg.

HASZNÁLAT

- 1) A mosási ciklus során a ruhanemű által elért legmagasabb, legalább 5 percre tartó hőmérséklet.
 - 2) Maradék nedvesség a mosási ciklus után a víztartalom százalékában megadva és a centrifugálási sebesség, amellyel ezt elérték.
 - 3) Az ECO 40-60 program képes 40°C-on vagy 60°C-on moshatónak nyilvánított, normál mértékben szennyezett pamutruhákat együtt tisztítani ugyanabban a ciklusban.
- A program az (EU) 2019/2014, (EU) 2019/2023, (EU) 2021/340, (EU) 2021/341 rendeleteknek való megfelelésre szolgál.

Az energiafogyasztás szempontjából a leghatékonyabb programok általában azok, amelyek alacsonyabb hőmérsékleten és hosszabb ideig tartanak.

A háztartási mosógép feltöltése az adott programok számára előírt kapacitásig energia- és vízmegtakarítást eredményez.

A zajt és a maradék nedvességtartalmat befolyásolja a centrifugálási sebesség: minél nagyobb a centrifugálási sebesség a centrifugálási fázisban, annál nagyobb a zaj, és annál kisebb a maradék nedvességtartalom.

ⓘ Vigyázat!

- Ha a tápellátás a gép működése közben megszakad, a gép a kiválasztott programot egy speciális memóriába menti. A gép folytatja a programot, amikor a tápellátás helyreáll.

HASZNÁLAT

■ Programok

A programok a szennyes típusának megfelelően választhatók ki.

Programok	
Cotton (Pamut)	Kopásálló textíliák, pamutból vagy vászonból készül hóálló textíliák.
Mix (Vegyés)	Pamut és szintetikus anyagokból álló vegyes terhelés.
Synthetic (Műszál)	Szintetikus anyagok mosása, pl: ingek, kabátok kevert anyagok. Kötött textíliák mosásakor csökkenteni kell a mosószer mennyiségét, mert a hosszú szálak buborékképződést okoznak.
Jeans (Farmer)	Kifejezetten farmerhez.
20°C	Élénk színű ruhák mosásakor jobban óvja a színeket.
Allergy Care (Speciális program érzékeny bőrűeknek)	Ez a program 60°C-os magas hőmérsékletű sterilizálást végez, hogy tisztábbá tegye a mosandó ruhákat az allergia elleni hatás elérése érdekében.
Steam Care (Gőz funkció)	A Gőz funkció olyan napi mosáshoz használható, mint a pamut és a műszál anyagok. A gőz mélyen behatol az anyag szálaiba, ami hatékonyan eltávolítja a baktériumokat és a kórokozókat, meggátolva a szagokat és védve az Ön egészségét.
Quick 15' (Gyorsmosás 15')	Extra rövid program, enyhén szennyezett, kis mennyiségű ruha mosásához.
Rapid 45' (Gyorsmosás 45')	Ez a program alkalmas kevésbé szennyezett ruhák gyors mosására energia és mosási idő megtakarításával.
ECO 40-60	40°C-os mosás alapértelmezés szerint, nem módosítható, kb. 40°C-60°C-os hőmérsékleten való ruhamosásra alkalmas.
Bulky (Nagyméretű textil program)	Ez a program kifejezetten ágyneműhuzatok mosására szolgál.
Wool (Gyapjú)	Kézzel vagy géppel mosható gyapjú vagy gazdag gyapjú szövetek. Különösen lágy mosási program, ami megakadályozza, hogy a ruhák összemenjenek, és a gép hosszabb szüneteket tart (a textíliák ilyenkor a mosófolyadékban pihennek).
Rinse&Spin (Öblítés & Centrifuga)	Extra öblítés, centrifugálással.
Spin Only (Csak centrifugálás)	Extra centrifugálás, választható centrifugálási fordulatszámokkal.
Drum Clean (Dobtisztítás)	Kifejezetten a gép csöveinek és dobjának tisztításához. Ez a 90°C-on végzett fertőtlenítő mosás esetén alkalmazható, hogy a mosás a leginkább környezetkímélő legyen. A program közben ruhák vagy új mosószer nem adható hozzá. Ha megfelelő mennyiségű fehérítő adagolása esetén a dob tisztításának hatékonysága jobb lesz. A vásárló igényeinek megfelelő gyakorisággal használhatja ezt a programot.

HASZNÁLAT

■ Opciók

Ciklus	Alapértelmezett hőm. (°C)	Alapértelmezett centrifugálási sebesség	További funkciók
Mosási ciklusok		1400	
Quick 15'	Cold	800	🕒
Rapid 45'	40	800	🕒, 📏, 🏠
ECO 40-60	--	1400	🕒
Bulky	40	1000	🕒, 📏, 🏠, ▶
Wool	40	600	🕒, 🏠
Rinse & Spin	--	1000	🕒, 🏠
Spin Only	--	1000	🕒
Steam Care	40	800	🕒, 📏, 🏠, 🌸, 🌀
Allergy Care	60	800	🕒, 📏, 🏠, 🌸, 🌀
20°C	20	1000	🕒, 🏠
Jeans	30	1000	🕒, 📏, 🏠, ▶, 🌸
Synthetic	40	1200	🕒, 📏, 🏠, ▶, 🌸
Mix	40	800	🕒, 📏, 🏠, ▶, 🌸
Cotton	40	1200	🕒, 📏, 🏠, ▶, 🌸
Drum Clean	90	--	🕒

📌 Megjegyzés!

- Az ECO 40-60 program maximális forgási sebességét, programidejét és egyéb részleteit megtalálja a termékismertető oldalon.
- A táblázat mutatja, hogy melyik ciklus mely beállítási lehetőségeket kínálja. Ha egy ciklushoz nem elérhető a beállítás.

HASZNÁLAT

Spin

Spin (Centrifugálási sebesség)

Szükség esetén a centrifugálás fordulatszáma a Spin gomb megnyomásával állítható be a következő lépésekben: 1400: 0-400-600-800-1000-1200-1400.



Távvezérlés

Kapcsolja be a WiFi funkciót, és a gomb 3 másodpercig tartó lenyomásával távolról vezérelje. További információért olvassa el az MSmartLife utasításait (30., 31., 32. oldal).



Előmosás

A fő mosási ciklust megelőző extra mosás funkció növeli a mosási teljesítményt. Megjegyzés: Mosószert kell adagolni az I. rekeszbe



Wifi

Kapcsolja be a WiFi funkciót, és a gomb 3 másodpercig tartó lenyomásával távolról vezérelje. További információért olvassa el az MSmartLife utasításait (30., 31., 32. oldal).

Temp.

Hőm.

Szükség esetén a mosási hőmérséklet a hőmérséklet gomb megnyomásával állítható be a következő lépésekben: Hideg - 20 °C - 30 °C - 40 °C - 60 °C - 90 °C.

A Wifit a gomb 3 másodpercig tartó lenyomásával kapcsolhatja ki. További információért olvassa el az MSmartLife utasításait (30. oldal).

HASZNÁLAT



Gyermekzár

Ez a funkció arra szolgál, hogy a gyermekek ne használhassák a vezérlőket.



Nyomja meg [3s for Child Lock] (3mp Gyermekzár) egyszerre 3 másodpercig, amíg a hangjelzés meg nem szólal. A gyermekzár visszajelzője bekapcsol.



⚠ Vigyázat!

Ha a gyermekzár be van kapcsolva, a kijelzőn felváltva a „CL” felirat és a hátralévő idő jelenik meg.

Bármely más gomb megnyomása a gyermekzár visszajelzőjének villogását okozza 3 mp-ig. Amikor a program befejeződik, a „CL” és az „END” (Vége) felirat 10 másodpercig váltakozik a kijelzőn, majd a jelzőfény 3 mp-ig villog.

A Gyermekzár funkció a be-/kikapcsoló gomb és a gyermekzár gomb kivételével minden gomb funkcióját kikapcsolja.

Csak a [3s for Child Lock] (3mp Gyermekzár) gombok egyidejű megnyomása tudja kikapcsolni a Gyermekzárát!

Új program kiválasztása előtt kapcsolja ki a Gyermekzárát!



Water Level (Vízszint)

A vízszint megváltoztatásához nyomja meg a gombot. AU/L-1/L-2/L-3/L-4



AutoClean (Öntisztítás)

Az Öntisztító funkció automatikusan aktiválódik minden mosási ciklus alatt. Az AutoClean Pro rendszer mindig tisztán tartja a ruháit.

Környezetbarát módon takarít meg időt és megkönnyíti a mosást.



SteamCare (Gőzfunkció)

A Gőzfunkció a főmosás előtti funkció, amely meleg gőzt generál a sterilizálás és nagyobb mosási teljesítmény érdekében.

⚠ Vigyázat!

Néhány program automatikusan Öntisztítás funkcióval vagy Gőzfunkcióval együtt fut, amiket nem lehet manuálisan kiválasztani vagy törölni.

HASZNÁLAT

3s for Reload

Újratöltés

Ez a művelet mosás közben hajtható végre. Miközben a dob még forog, és nagy mennyiségű forró víz van a dobben. Ez az állapot nem biztonságos, ezért az ajtó erőkéftéssel nem nyitható ki. Újratöltéshez nyomja meg [3s for Reload] (3mp az Újraindítás) gombot, és kezdje el berakni a ruhákat a funkció közepén. Kövesse az alábbi lépéseket:

1. Várjon, amíg megáll a dob forgása.
2. Az ajtó zárja kinyílik.
3. Ha a ruhák ismét be vannak töltve, zárja be az ajtót, és nyomja meg az [Indítás/Szünet] gombot.



3 másodpercig nyomja meg az [3s for Reload] gombot

Ruhák újratöltése

Indítás

Delay

Késleltetés

1. Válasszon programot
2. A késleltetési idő kiválasztásához nyomja meg a Késleltetés gombot (0- 24h).
3. Nyomja meg az [Start/Pause] (Indítás/Szünet) gombot a késleltetett indítás elfogadásához.



Programválasztás

Időbeállítás

Indítás

A késleltetési funkció törléséhez nyomja meg a „Delay” (késleltetés) gombot a program elindítása előtt, amíg a kijelzőn a 0 h nem jelenik meg. Ha a program már elindult, kapcsolja ki, majd be a készüléket, és válasszon ki egy új programot.



Extra öblítés

Ennek kiválasztásakor a szennyes egy extra öblítési műveleten is átesik.

Turbo ▶

Turbó

A funkció csökkentheti a mosási időt.



A hangjelzés némítása



Indítás

A hangjelzés némításához tartsa 3 másodpercig nyomva az [Extra Rinse] (Extra Öblítés) gombot.

A hangjelzés beállításához 3 másodpercig ismét tartsa nyomva a gombot.

A beállítást a következő nullázásig megőrzi a gép.

Használja készülékét az MSmartLife alkalmazással

Mielőtt elkezdené a műveletet, győződjön meg a következőkről:

1. Az okostelefon csatlakozik az otthoni wifi hálózathoz, és ismeri a hálózati jelszót.
2. Ügyeljen arra, hogy a háztartási készülék közelében legyen.
3. A 2,4 GHz-es sávú vezeték nélküli jel engedélyezve van a vezeték nélküli routeren.

Kövesse az alábbi lépéseket a távvezérlés módba való belépéshez

1. Töltse le az MSmartLife App-ot

Az alkalmazás letöltéséhez olvassa be az alábbi QR-kódot, vagy keressen rá az "MSmartLife"-ra a Google Play áruházban (Android-eszközök) vagy az App Store-ban (ios-eszközök).



2. Regisztráljon vagy jelentkezzen be fiókba

Nyissa meg az alkalmazást, és hozzon létre felhasználói fiókot, ha már van, csak jelentkezzen be. Emellett, kérjük, válassza ki helyesen országát az országlistában, ahol az országok betűrendben vannak felsorolva.



3. Adja hozzá készülékét az útmutatást követve

Először érintse meg a "+" (Eszköz hozzáadása) ikont, hogy háztartási készüléket adjon hozzá MSmart Life-fiókjához.

Ezután válassza ki a megfelelő készüléktípust "Mosógép".

Ezután válassza ki a megfelelő modell típust, és válassza ki a készülékének megfelelő "MF200"-at.

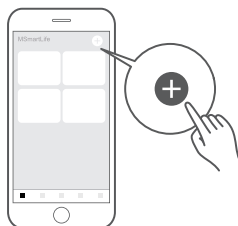

4. Csatlakozzon a hálózathoz az útmutatást követve

Először is győződjön meg arról, hogy okostelefonját már csatlakoztatta az otthoni wifi hálózathoz, hogy itt megadhassa otthoni WiFi jelszavát.

Enter home WiFi password

📶 IOT_YF_5072

🔒 👁️

Error password is the common reason for device addition failure, please be sure to enter the correct password

Next

Ezután forgassa el véletlenszerűen a gombot az egyik program kijelzéséhez, majd nyomja meg folyamatosan a [📶] gombot, amíg az "AP" meg nem jelenik a gomb kijelzőjén.

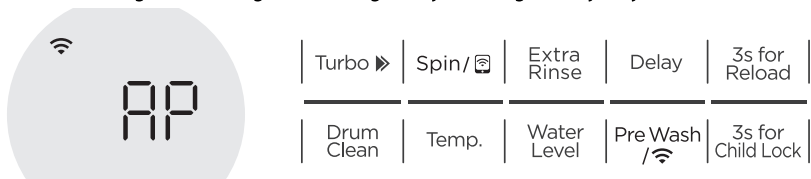

Ezután csatlakoztassa mobiltelefonját a háztartási készülék által kiküldött wifi jelre, az alapértelmezett jelszó: "12345678".

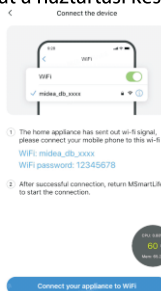

Végül térjen vissza az MSmartLife-hoz a kapcsolat elindításához. Ezzel sikeresen befejezte a hálózati konfigurációt.

5. Indítsa el a távvezérlést

Forgassa el véletlenszerűen a gombot az egyik program kijelzéséhez, és nyomja le folyamatosan a [Spin] gombot, amíg a távvezérlés ikonja ki nem gyullad a gomb kijelzőjén, ami azt jelenti, hogy belépett a távvezérlés módba és elkezdheti a távvezérlést.

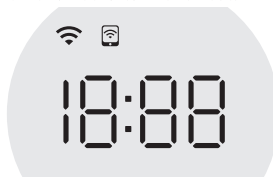

WiFi Állapotjelző Fény

	Lassan villog	Várakozás a csatlakozásra
	Gyorsan villog	Csatlakozás
	Tartós gyors villogás	Csatlakoztatva a vezeték nélküli router-hez

⚠ Megjegyzések a hálózathoz

- A termék hálózatba kapcsolásakor ügyeljen arra, hogy a mobiltelefon a lehető legközelebb legyen a termékhez.
- Az App tippjei szerint, ha a termék csak 2,4 GHz-es wifi kommunikációt támogat, vegye figyelembe, hogy a 2,4 GHz-es hálózat van kiválasztva a csatlakozáshoz.
- A Midea azt javasolja, hogy a WiFi router SSID nevei csak alfanumerikus értékeket tartalmaznak. Speciális karakterek, írásjelek vagy szöközők használata megakadályozhatja, hogy az SSID név megjelenjen az elérhető hálózaton, és hogy csatlakozzon az alkalmazáshoz. Próbálja ki, és ha megjelenik az SSID, akkor használható, ellenkező esetben jelentkezzen be a routerbe és változtassa meg az SSID nevét.
- Ha sok eszköz csatlakozik a Wifi router-re, az befolyásolhatja a hálózat stabilitását, a Midea semmilyen módon nem tud konkrét számkorlátozást javasolni, mivel ez a router minőségétől és sok más tényezőtől függ.
- Ha a router vagy a WiFi neve és a WiFi jelszó megváltozik, ismétlje meg a fenti folyamatot a hálózathoz való újrcsatlakozáshoz.
- A terméktechnológia frissítésével az MSmartLife tartalma változhat, és az MSmartLife App aktuális megjelenítése az irányadó.

WiFi funkció bekapcsolása:

1. Nyomja meg a () gombot, a WiFi funkció, és a távvezérlés bekapcsolásához.

2. Nyomja meg a () gombot, és tartsa nyomva 3 másodpercig a WiFi funkció bekapcsolásához. Ezzel beállíthatja a hálózatot, vagy törölheti.

Amennyiben nem először állítja be a hálózatot, vagy nem kívánja törölni a beállításokat, ajánlott az 1. bekapcsolási módot alkalmazni.

WiFi funkció kikapcsolása:

Nyomja meg (Temp.) gombot, és tartsa nyomva 3 másodpercig, a WiFi funkció kikapcsolásához.

KARBANTARTÁS

■ Tisztítás és ápolás

⚠ Figyelmeztetés!

- Tisztítás és karbantartás előtt mindig húzza ki a készülék csatlakozódugóját a fali aljzatból, és zárja el a vízcsapot.

A készülékház tisztítása

A mosógép megfelelő karbantartásával meghosszabbítható annak üzemi élettartama. A felületeket igény szerint hígított, karcmentes, semleges mosószerekkel lehet tisztítani. Ha víz túlfolyását tapasztalja, nedves ruhával azonnal törölje le azt. Kerülje az éles tárgyak használatát.

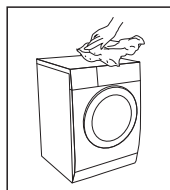

⚠ Vigyázat!

- Soha ne használjon súroló vagy maró hatású szereket. Hangyasav vagy hígított oldószerei vagy hasonló anyagok, például alkohol vagy vegyi termékek.

A dob tisztítása

A fém alkatrészek dobban maradó rozsdáját azonnal el kell távolítani klórmentes mosószerelemmel. Soha ne használjon acélgyapotot a dob tisztításához!

📌 Megjegyzés!

- A dob tisztítása közben tartsa távol a ruhákat a készüléktől.

Az ajtó tömítés és üveg tisztítása

Törölje le az üveget és a lezárást minden mosás után a szősz és a foltok eltávolításához. Ha felgyülemlenek a szálak, az szivárgáshoz vezethet. Minden mosás után távolítsa el a pénzürméket, gombokat és egyéb tárgyakat a tömítésből. A készülék normál működésének biztosítása érdekében havonta tisztítsa meg az ajtó tömítését és az üveget.

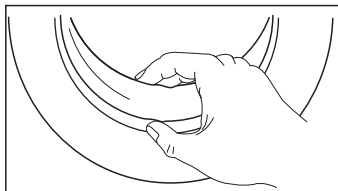

KARBANTARTÁS

A beáramló szűrő tisztítása

📌 Megjegyzés!

- A csökkenő vízáramlás azt jelzi, hogy a szűrőt meg kell tisztítani.

1. Zárja el a csapot, és kösse le a víztömlőt.
2. Tisztítsa meg a szűrőt egy kefével.
3. Csavarozza le a víztömlőt a gép hátuljáról.
Húzza ki a szűrőt egy hosszú csőrű fogóval.
4. Tisztítsa meg a szűrőt egy kefével.
5. Helyezze vissza a szűrőt a vízcsatlakozóra és csatlakoztassa újra a víztömlőt.
6. A készülék normál működésének biztosítása érdekében 3 havonta tisztítsa meg a vízszűrőt.

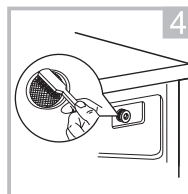
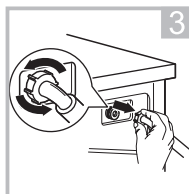
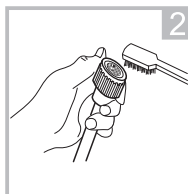
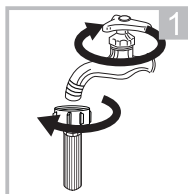

A mosószeradagoló tisztítása

1. Nyomja le a vízlágyító fedelének kioldóját [], és húzza ki az adagolófiókot a nyílásból. Kefével tisztítsa meg a nyílás belsejét.
2. Emelje le a vízlágyító fedelét az adagoló fiókról, és mossa el vízben mind a kettőt.
3. Helyezze vissza a vízlágyító fedelét, és tolja a helyére a fiókot.

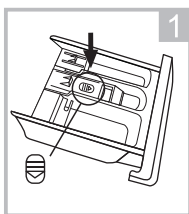

Nyomja meg a kioldót, és vegye ki az adagolófiókot

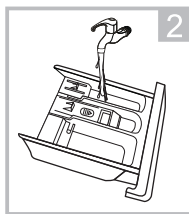

Tisztítsa meg az adagolófiókot és a vízlágyító fedelét víz alatt

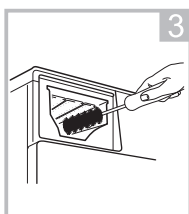

Tisztítsa meg a nyílást egy puha kefével

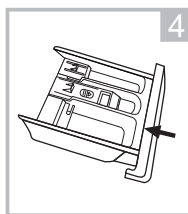

Helyezze be az adagoló fiókot

📌 Megjegyzés!

- A műanyag alkatrészek tisztításához ne használjon dörzsölő vagy maró hatású anyagokat.
- A készülék normál működésének biztosítása érdekében 3 havonta tisztítsa meg a tisztítószer-adagolót.

KARBANTARTÁS

A leeresztő szivattyú szűrőjének tisztítása

⚠ Figyelmeztetés!

- Győződjön meg róla, hogy a készülék befejezte a mosási ciklust, és üres.
A leeresztőszivattyú szűrőjének tisztítása előtt kapcsolja ki a készüléket és húzza ki a csatlakozót.er.
- Vigyázzon, nehogy leforrassa magát! Várja meg, amíg a víz lehűl. Forrázásveszély!
- A mosógép normál működésének biztosítása érdekében 3 havonta tisztítsa meg a szűrőt.

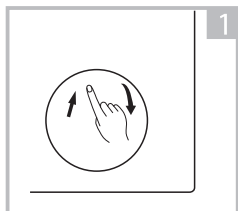

1 Nyissa ki az alsó fedelet

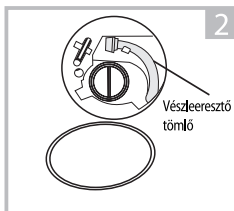

2 Húzza ki a vészleeresztő tömlőt, majd vegye le a tömlősapkát

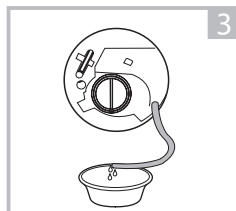

3 A víz kiengedését követően helyezze vissza a leeresztő tömlőt

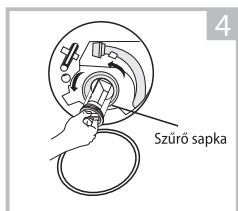

4 Az óramutató járásával ellentétesen forgatva nyissa ki a szűrőt

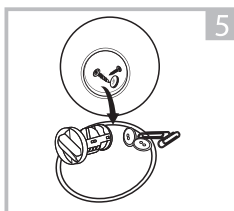

5 Távolítsa el a felesleges anyagokat

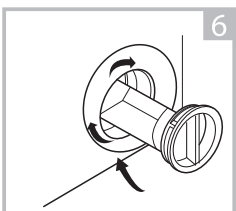

6 Zárja vissza az alsó fedelet

⚠ Vigyázat!

- Győződjön meg róla, hogy a vészhelyzeti leeresztő tömlősapkát és a vészhelyzeti leeresztő tömlőt megfelelően visszahelyezte, különben víz szivároghat.

KARBANTARTÁS

Ajtó Vésznyitó

Áramkimaradás vagy egyéb körülmény esetén az ajtót nem lehet kinyitni. Ha ilyen körülmények között ki kell nyitni az ajtót, kérjük, húzza le a külső szűrő ajtaja mögött található húzózsínórt, és az ajtó kinyitása után állítsa vissza a húzózsínórt.

Ajtó vésznyitó húzózsínór

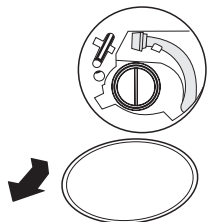

1. Nyissa ki a külső szűrő ajtaját.

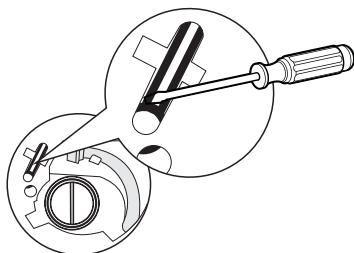

2. Egy lapos csavarhúzó (vagy ehhez hasonló tárgyat) dugjon be az ajtó vésznyitó húzózsínórjának nyílásába.

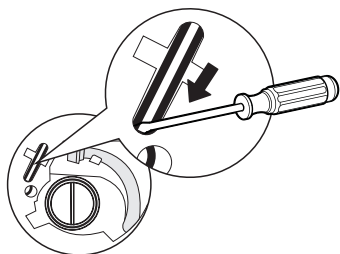

3. Húzza lefelé az ajtó vésznyitó húzózsínórját (lásd a képen látható nyíl irányát). Sikeres feloldás esetén az ajtózárr ikon kialszik.

Figyelmeztetés!

Mosás közben tilos a mosógép ajtó vésznyitó húzózsínórját használni. Ha sürgősen le kell állítania a gépet, ajánlatos a víz lehűtése után kinyitni az ajtót, hogy elkerülhető legyen a gépből kilépő, magas hőmérsékletű maradék víz okozta égési sérülés.

KARBANTARTÁS

■ Hibaelhárítás

Ha probléma merül fel a készülékkel, ellenőrizze, hogy az alábbi táblázatok alapján el tudja-e hárítani. Ha a probléma továbbra is fennáll, vegye fel a kapcsolatot az ügyfélszolgálattal.

Leírás	Lehetséges okok	Megoldás
A készülék nem indul el	Az ajtó nincs megfelelően bezárva. A ruhák beragadtak.	Zárja be megfelelően az ajtót, és indítsa újra. Ellenőrizze a ruhákat.
Az ajtót nem lehet kinyitni	Biztonsági védelem aktiválva.	Húzza ki az áramot, indítsa újra a készüléket
Vízszivárgás	A csatlakozások nem elég szorosak.	Ellenőrizze és húzza meg a vízcsövet. Ellenőrizze és tisztítsa meg a kiömlő tömlőt.
Tisztítószer-maradványok a mosószer-adagolóban	A mosószer nedves és/ vagy becsomósodott.	Tisztítsa meg és törölje ki az adagolófiókot.
A jelző vagy a kijelző nem működik	Csatlakozási probléma áll fenn a PC áramkörben vagy a vezetékben.	Kapcsolja ki a készüléket, és ellenőrizze, hogy a hálózati csatlakozó megfelelően van-e csatlakoztatva.
Rendellenes zaj	A rögzítőcsavarok továbbra is a helyükön vannak. A padló nem stabil vagy nem vízszintes.	Ellenőrizze, hogy a rögzítőcsavarok el lettek-e távolítva. Gondoskodjon róla, hogy a készülék stabil, vízszintes talajra legyen telepítve.

Hibakódok

Leírás	Lehetséges okok	Megoldás
E30	Az ajtó nincs megfelelően bezárva	Zárja be megfelelően az ajtót, és indítsa újra.
E10	Vízbefecskendezési probléma a mosási ciklus közben.	Ellenőrizze, hogy elegendő-e a víznyomás. Egyenesítse ki a víztömlőt. Tisztítsa meg a vízsűrőt.
E21	Túlórás vízleeresztés	Ellenőrizze, hogy eltömődött-e a leeresztőtömlő.
E12	Vízútfolyás	Indítsa újra a készüléket.
EXX	Egyéb	Indítsa újra a készüléket. Ha a probléma továbbra is fennáll, forduljon az ügyfélszolgálatához.

KARBANTARTÁS

■ Ügyfélszolgálat

A készülék kulcsfontosságú pótalkatrészei legalább 10 évig rendelkezésre állnak az EU BIZOTTSÁG 2019/2023 RENDELETE II. MELLÉKLETE „A környezetbarát tervezési követelmények” értelmében

Kérdés esetén forduljon ügyfélszolgálatunkhoz:

⚠ Figyelmeztetés!

Áramütés veszélye!

- Soha ne próbálja meg megjavítani a hibásnak vélt készüléket.
- Saját és a jövőbeli felhasználók életét is veszélybe sodorhatja. Ezt a javítási munkát csak hivatalos szakember végezheti.
- A nem megfelelő javítás érvényteleníti a garanciát, és az azt követő károk nem érvényesíthetők.

Szállítás

FONTOS LÉPÉSEK A KÉSZÜLÉK MOZGATÁSAKOR

- Húzza ki a készülék hálózati dugóját a fali aljzatból, és zárja el a vízcapot.
- Ellenőrizze, hogy az ajtó és a tisztítószer-adagoló megfelelően be van-e zárva.
- Szerelje le a vízcövet és a kimeneti tömlőt a házon lévő szerelvényekről.
- Hagyja teljesen kifolyni a vizet a készülékből (Lásd: „a leeresztőszivattyú szűrőjének karbantartása”)
- Fontos: Szerelje vissza a 4 szállítócsavart a készülék hátuljába.
- A készülék nehéz. Óvatosan szállítsa. Soha ne a kiálló részeknél fogva emelje meg a gépet. A gép ajtaját tilos fogantyúként használni.

■ Műszaki adatok

Tápellátás 220-240V~,50Hz

Max. áramerősség 10A

Normál víznyomás 0.05MPa~1MPa

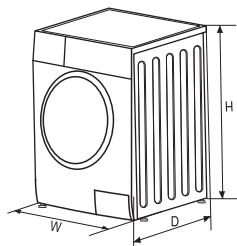

Modell	Mosási kapacitás	Méretek (Szé*Mé*Ma mm)	Össztömeg	Névleges teljesítmény
MF200W70WB Series	7.0kg	595*495*850	60kg	2000W
MF200W80WB Series	8.0kg	595*475*850	63kg	1950W
MF200W90WB Series	9.0kg	595*535*850	65kg	1950W
MF200W100WB Series	10.0kg	595*565*850	72kg	1950W

KARBANTARTÁS

Szállító neve vagy védjegye: ^(*), ^(°): **MIDEA**

Szállító címe ^(*), ^(°): GEMMA B&D d.o.o., Prisavlje 2 (Bočarski dom), 10000 Zagreb, Hrvatska

Modell azonosító: ^(*): **MF200W70WB Series**

Általános termékparaméterek:

Paraméter	Érték	Paraméter	Érték	
Névleges kapacitás ^(b) (kg)	7.0	Méretek cm-ben ^(*) , ^(°)	Magasság	85
			Szélesség	60
			Mélység	50
Energiahatékonysági mutató ^(b) (EEIW)	60.0	Energiahatékonysági osztály ^(b)	B ^(d)	
Mosási hatékonysági index ^(a)	1.031	Öblítési hatékonyság (g/kg) ^(a)	5.0	
Az energiafogyasztás kWh/ciklusban mérve, az eco 40-60 program alapján. A tényleges energiafogyasztás attól függ, hogy a készüléket hogyan használják.	0.517	A vízfogyasztás liter/ciklusban mérve, az eco 40-60 program alapján. A tényleges vízfogyasztás függ a készülék használatától és a víz keménységétől.	45	
A kezelt textil maximális hőmérséklete ^(b) (°C)	Névleges kapacitás	40	Fennmaradó nedvességtartalom ^(b) (%)	53.9
	Fél	32		
	Negyed	28		
Centrifugálási fordulatszám ^(b) (ford/perc.)	Névleges kapacitás	1350	Centrifugálási és szárítási hatékonysági osztály ^(b)	B ^(d)
	Fél	1350		
	Negyed	1350		
A program időtartama ^(b) (óra:perc)	Névleges kapacitás	3:28	Típus	szabadon álló
	Fél	2:42		
	Negyed	2:42		
A levegőben terjedő akusztikus zajkibocsátás a centrifugálás során ^(°) (dB(A) re 1 pW)	76	A levegőben terjedő akusztikus zajkibocsátási osztály (b) (centrifugálás során)	B ^(d)	
Kikapcsolt üzemmód (W) (adott esetben)	0.50	Készletléti üzemmód (W) (adott esetben)	N/A	
Késleltetett indítás (W) (adott esetben)	4.00	Hálózatzvezérelt készletléti üzemmód (W) (adott esetben)	2.00	

A szállító által kínált garancia minimális időtartama ^(*), ^(°) 24 hónap

Ezt a terméket úgy tervezték, hogy ezüstionokat szabadítson fel a mosási ciklus alatt

NEM

További információ:

Internetes link a szállító weboldalára, ahol a 2019/2023/EU bizottsági rendelet (1) (b) pontjának II. Mellékletének 9. pontjában található információk találhatóak:

- (a) ez a tétel nem tartozik a 2017/1369/EU rendelet 2. cikke (6) hatálya alá.
- (b) az eco 40-60 program esetében.
- (c) az ezen tételek módosítása nem tekinthető relevánsnak a 2017/1369/EU rendelet 4. cikke (4) bekezdésének alkalmazásában.
- (d) ha a termékadatbázis automatikusan generálja e mező végleges tartalmát, akkor a szállítónak nem kell megadnia ezeket az adatokat.

KARBANTARTÁS

Szállító neve vagy védjegye: (a), (c): **MIDEA**

Szállító címe (a), (c): **GEMMA B&D d.o.o., Prislavlje 2 (Bočarski dom), 10000 Zagreb, Hrvatska**

Modell azonosító: (a): **MF200W80WB Series**

Általános termékparaméterek:

Paraméter	Érték	Paraméter	Érték	
Névleges kapacitás (b) (kg)	8.0	Méretek cm-ben (a), (c)	Magasság	85
			Szélesség	60
			Mélység	48
Energiahatékonysági mutató (b) (EEIW)	51.9	Energiahatékonysági osztály (b)	A (d)	
Mosási hatékonysági index (a)	1.031	Öblítési hatékonyság (g/kg) (a)	5.0	
Az energiafogyasztás kWh/ciklusban mérve, az eco 40-60 program alapján. A tényleges energiafogyasztás attól függ, hogy a készüléket hogyan használják.	0.472	A vízfogyasztás liter/ciklusban mérve, az eco 40-60 program alapján. A tényleges vízfogyasztás függ a készülék használatától és a víz keménységétől.	48	
A kezelt textil maximális hőmérséklete (b) (°C)	Névleges kapacitás	37	Fennmaradó nedvességtartalom (b) (%)	53.9
	Fél	31		
	Negyed	22		
Centrifugálási fordulatszám (b) (o/min.)	Névleges kapacitás	1350	Centrifugálási és szárítási hatékonysági osztály (b)	B (d)
	Fél	1350		
	Negyed	1350		
A program időtartama (b) (óra:perc)	Névleges kapacitás	3:38	Típus	szabadon álló
	Fél	2:48		
	Negyed	2:48		
A levegőben terjedő akusztikus zajkibocsátás a centrifugálás során (a) (dB(A) re 1 pW)	76	A levegőben terjedő akusztikus zajkibocsátási osztály (b) (centrifugálás során)	B (d)	
Kikapcsolt üzemmód (W) (adott esetben)	0.50	Készletléti üzemmód (W) (adott esetben)	N/A	
Késleltetett indítás (W) (adott esetben)	4.00	Hálózatvezérelt készletléti üzemmód (W) (adott esetben)	2.00	

A szállító által kínált garancia minimális időtartama (a), (c) 24 hónap

Ezt a terméket úgy tervezték, hogy ezüstionokat szabadítson fel a mosási ciklus alatt

NEM

További információ:

Internetes link a szállító weboldalára, ahol a 2019/2023/EU bizottsági rendelet (1) (b) pontjának II. Mellékletének 9. pontjában található információk találhatóak:

- (a) ez a tétel nem tartozik a 2017/1369/EU rendelet 2. cikke (6) hatálya alá.
- (b) az eco 40-60 program esetében.
- (c) az ezen tételek módosítása nem tekinthető relevánsnak a 2017/1369/EU rendelet 4. cikke (4) bekezdésének alkalmazásában.
- (d) ha a termékadatbázis automatikusan generálja ez mező végleges tartalmát, akkor a szállítónak nem kell megadnia ezeket az adatokat.

KARBANTARTÁS

Szállító neve vagy védjegye: ^(*), ^(°): **MIDEA**

Szállító címe ^(*), ^(°): GEMMA B&D d.o.o., Prislavlje 2 (Bočarski dom), 10000 Zagreb, Hrvatska

Modell azonosító: ^(*): **MF200W90WB Series**

Általános termékparaméterek:

Paraméter	Érték	Paraméter	Érték	
Névleges kapacitás ^(b) (kg)	9.0	Méretek cm-ben ^(a) , ^(°)	Magasság	85
			Szélesség	60
			Mélység	54
Energiahatékonysági mutató ^(b) (EEIW)	51.9	Energiahatékonysági osztály ^(b)	A ^(d)	
Mosási hatékonysági index ^(a)	1.031	Öblítési hatékonyság (g/kg) ^(a)	5.0	
Az energiafogyasztás kWh/ciklusban mérve, az eco 40-60 program alapján. A tényleges energiafogyasztás attól függ, hogy a készüléket hogyan használják.	0.494	A vízfogyasztás liter/ciklusban mérve, az eco 40-60 program alapján. A tényleges vízfogyasztás függ a készülék használatától és a víz keménységétől.	50	
A kezelt textil maximális hőmérséklete ^(b) (°C)	Névleges kapacitás	39	Fennmaradó nedvességtartalom ^(b) (%)	53.9
	Fél	28		
	Negyed	22		
Centrifugálási fordulatszám ^(b) (o/min.)	Névleges kapacitás	1300	Centrifugálási és szárítási hatékonysági osztály ^(b)	B ^(d)
	Fél	1300		
	Negyed	1300		
A program időtartama ^(b) (óra:perc)	Névleges kapacitás	3:48	Típus	szabadon álló
	Fél	2:54		
	Negyed	2:54		
A levegőben terjedő akusztikus zajkibocsátás a centrifugálás során ^(a) (dB(A) re 1 pW)	76	A levegőben terjedő akusztikus zajkibocsátási osztály ^(b) (centrifugálás során)	B ^(d)	
Kikapcsolt üzemmód (W) (adott esetben)	0.50	Készenléti üzemmód (W) (adott esetben)	N/A	
Késleltetett indítás (W) (adott esetben)	4.00	Hálózatvezérelt készenléti üzemmód (W) (adott esetben)	2.00	

A szállító által kínált garancia minimális időtartama ^(a), ^(°) 24 hónap

Ezt a terméket úgy tervezték, hogy ezüstionokat szabadítson fel a mosási ciklus alatt

NEM

További információ:

Internetes link a szállító weboldalára, ahol a 2019/2023/EU bizottsági rendelet (1) (b) pontjának II. Mellékletének 9. pontjában található információk találhatóak:

- (a) ez a tétel nem tartozik a 2017/1369/EU rendelet 2. cikke (6) hatálya alá.
- (b) az eco 40-60 program esetében.
- (c) az ezen tételek módosítása nem tekinthető relevánsnak a 2017/1369/EU rendelet 4. cikke (4) bekezdésének alkalmazásában.
- (d) ha a termékadatbázis automatikusan generálja ez a mező végleges tartalmát, akkor a szállítónak nem kell megadnia ezeket az adatokat.

KARBANTARTÁS

Szállító neve vagy védjegye: (°), (°): **MIDEA**

Szállító címe (°), (°): **GEMMA B&D d.o.o., Prislavlje 2 (Bočarski dom), 10000 Zagreb, Hrvatska**

Modell azonosító: (°): **MF200W100WB Series**

Általános termékparaméterek:

Paraméter	Érték	Paraméter	Érték	
Névleges kapacitás (°) (kg)	10.0	Méretek cm-ben (°), (°)	Magasság	85
			Szélesség	60
			Mélység	57
Energiahatékonysági mutató (°) (EEIW)	52	Energiahatékonysági osztály (°)	A (°)	
Mosási hatékonysági index (°)	1.031	Öblítési hatékonyság (g/kg) (°)	5.0	
Az energiafogyasztás kWh/ciklusban mérve, az eco 40-60 program alapján. A tényleges energiafogyasztás attól függ, hogy a készüléket hogyan használják.	0.514	A vízfogyasztás liter/ciklusban mérve, az eco 40-60 program alapján. A tényleges vízfogyasztás függ a készülék használatától és a víz keménységétől.	52	
A kezelt textil maximális hőmérséklete (°) (°C)	Névleges kapacitás	35	Fennmaradó nedvességtartalom (°) (%)	53.9
	Fél	30		
	Negyed	22		
Centrifugálási fordulatszám (°) (o/min.)	Névleges kapacitás	1350	Centrifugálási és szárítási hatékonysági osztály (°)	B (°)
	Fél	1350		
	Negyed	1350		
A program időtartama (°) (óra:perc)	Névleges kapacitás	3:59	Típus	szabadon álló
	Fél	3:00		
	Negyed	3:00		
A levegőben terjedő akusztikus zajkibocsátás a centrifugálás során (°) (dB(A) re 1 pW)	80	A levegőben terjedő akusztikus zajkibocsátási osztály (b) (centrifugálás során)	C (°)	
Kikapcsolt üzemmód (W) (adott esetben)	0.50	Készenléti üzemmód (W) (adott esetben)	N/A	
Késleltetett indítás (W) (adott esetben)	4.00	Hálózatvezérelt készenléti üzemmód (W) (adott esetben)	2.00	

A szállító által kínált garancia minimális időtartama (°), (°) 24 hónap

Ezt a terméket úgy tervezték, hogy ezüstionokat szabadítson fel a mosási ciklus alatt

NEM

További információ:

Internetes link a szállító weboldalára, ahol a 2019/2023/EU bizottsági rendelet (1) (b) pontjának II. Mellékletének 9. pontjában található információk találhatóak:

- (a) ez a tétel nem tartozik a 2017/1369/EU rendelet 2. cikke (6) hatálya alá.
- (b) az eco 40-60 program esetében.
- (c) az ezen tételek módosítása nem tekinthető relevánsnak a 2017/1369/EU rendelet 4. cikke (4) bekezdésének alkalmazásában.
- (d) ha a termékadatbázis automatikusan generálja ez a mező végleges tartalmát, akkor a szállítónak nem kell megadnia ezeket az adatokat.

KARBANTARTÁS

- 1) A tényleges energiafogyasztás a készülék használatának módjától függ.
- 2) A tényleges vízfogyasztás a készülék használatának módjától és a víz keménységétől függ.
- 3) A pótalkatrészek a megrendelés beérkezését követő 15 munkanapon belül szállítjuk.

Az (EU) 2019/2014, (EU) 2019/2023, (EU)2021/340, (EU) 2021/341 szerinti termékadatlap.

A készülék termékadatlapja online található.

Az adatlap letöltéséhez keresse fel a <https://eprel.ec.europa.eu> oldalt, és adja meg a készülék típusazonosítóját.

A készülék típusazonosítója a műszaki adatok című részben található.



GEMMA B&D Kft.

2040 Budaörs,
Puskás Tivadar út 14.

Tel.: +36 23 769 245

Mobil: +36 70 677 0824

e-mail: info@gemmabd.hu

www.gemmabd.hu

A folyamatos termékfejlesztés következtében a műszaki adatok módosítása előzetes értesítés nélkül is történhet. Használati utasításaink nagy erőfeszítéssel és rendkívüli gondossággal készülnek. Ennek ellenére a gyártás, szerkesztés, fordítás és / vagy nyomtatás közben pontatlanságok, hibák keletkezése nem kizárható. Ezekért azonban sem a gyártó, sem a forgalmazó, sem az eladó felelősséget nem vállal.

