



Gáztűzhely használati útmutató

HU

Modell: MG60096TX-HR

Előszó

Köszönjük, hogy a mi gáztűzhelyünket választotta!

A készülék rendeltetésszerű használata és a potenciális veszélyhelyzetek elkerülése érdekében a készülék használata előtt olvassa el a jelen használati útmutatót.

Tartsa a használati útmutatót olyan helyen, ahol könnyen megtalálja.

Ha bármely, a jelen útmutatóban közölt információ nem egyértelmű, forduljon bátran ügyfélszolgálati központunkhoz!

A gyártó nem vállal felelősséget a készülék nem rendeltetésszerű használatából vagy beépítéséből eredő személyi sérülésekért és vagyoni károkért.

A készüléket tanúsították a készüléken feltüntetettől eltérő országokban történő használatra.

A gyártó továbbá fenntartja magának a jogot a termékek módosítására, ahogy azt szükségesnek, hasznosnak, vagy a felhasználó érdekeit szolgálónak ítéli anélkül, hogy veszélyeztetné a termékek fő funkcionális és biztonsági jellemzőit.

A készüléket háztartási, nem kereskedelmi célú használatra tervezték.

Tartalom

Előszó

Biztonsági figyelmeztetés

- 3 Biztonsági utasítások
- 4 Telepítés
- 5 Gyermekek és az emberek biztonsága
- 6 A használatra vonatkozó utasítások
- 8 Tisztítás és gondozás
- 8 Környezetvédelmi információk

Használati és karbantartási utasítás



- 9 A készülék leírása
- 10 A készülék használatának módja
- 12 Biztonsági és energiatakarékossági javaslat
- 13 Tisztítás és karbantartás

Műszaki utasítások

- 15 Használati útmutató
- 16 Elhelyezés
- 17 A készülék beépítése
- 18 Gázcsatlakozás
- 19 Gáz specifikációk
- 20 Elektromos bekötés
- 21 Gáz beállítása
- 22 Hibaelhárítás

Biztonsági utasítások

- A készülék beépítése és használata előtt kérjük, figyelmesen olvassa el a jelen használati útmutatót.
- A jelen használati útmutatót a készülék közelében kell tartani, későbbi használat céljából. Amennyiben a készüléket értékesíti vagy tovább adja egy új tulajdonosnak, akkor vele együtt a használati utasítást is adja át az új tulajdonosnak.
- A gyártó nem vállal felelősséget a jelen biztonsági óvintézkedések elmulasztásából eredő károkért.
- Az alábbi jelöléseket úgy alakították ki, hogy könnyen érthetőek legyenek, hogy megakadályozhassa a rendeltetésellenes használat miatti baleseteket, és a készüléket kényelmesebben lehessen használni.
- Figyelmesen olvassa el az alábbiakat, és bizonyosodjon meg arról, hogy alaposan megértette azokat.

| | |
|--|---|
|  Veszély/ Figyelmeztetés | Ennek a jelölésnek a figyelmen kívül hagyása súlyos személyi sérülést vagy halált okozhat. |
|  Vigyázat | Ennek a jelölésnek a figyelmen kívül hagyása kisebb személyi sérülést vagy anyagi kárt okozhat. |

■ A használati útmutató az alábbi jelöléseket használja:



Figyelmeztetés



Nem tartalmaz házilag szerelhető alkatrészeket.



Nyílt láng használata tilos!



Kötelező jelleggel elvégzendő!

Veszély

■ Gázszivárgás esetén tegye az alábbiakat:

- Ne kapcsolja be a világítást.
- Ne kapcsoljon be semmilyen elektromos készüléket, és ne nyúljon egyetlen elektromos csatlakozóhoz sem.
- Ne használjon telefont.
 - 1 PHagyja abba a készülék használatát, és zárja le a köztes szelepet.
 - 2 Nyissa ki az ablakot a helyiség átszellőztetéséhez.
 - 3 Menjen ki a helységből, és onnan telefonáljon a szervizközpontnak.

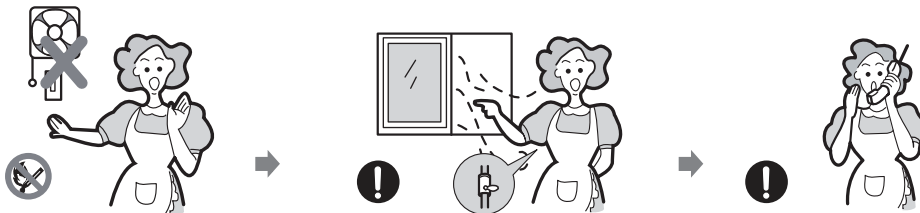

* A tüzelőgáz merktánt tartalmaz, így a gázszivárgás szagról észlelhető (fokhagymára, záptojásra emlékeztető szaga van) akár már 1/1000 gáz/levegő arány mellett is.

Telepítés

⚠ Figyelmeztetés!

- A jelen készüléket az érvényben lévő előírások szerint kell beépíteni, és csak jól szellőző helyiségben szabad használni.

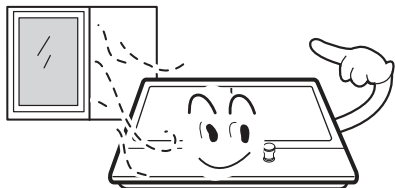

- A beépítés előtt biztosítsa, hogy a gáz és villamosenergia-ellátás paraméterei megegyeznek az adattáblán feltüntetett típussal.



- Amennyiben a készüléket vízi járműre vagy lakóautóba/lakókocsiba építik be, nem szabad fűtésre használni.

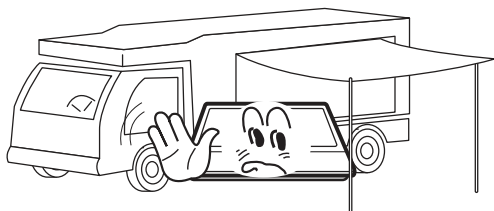

- A gázcsövet és az elektromos tápkábelt úgy kell beépíteni, hogy a készülékhez sehol ne érjenek hozzá.

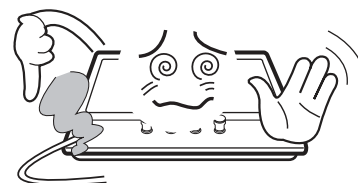

⚠ Vigyázat!

- A készüléket szakképzett technikusként vagy szerelőnek kell üzembe helyezni.
- A készülék módosításának feltételei a címkén (vagy adattáblán) találhatóak.
- A készülék használata előtt távolítsa el minden csomagolást.
- A készülék kicsomagolása után győződjön meg arról, hogy a termék nem sérült, és a tápkábel tökéletes állapotban van. Ellenkező esetben vegye fel a kapcsolatot a forgalmazóval, mielőtt a készüléket telepíti.
- A szomszédos bútorelemek és a beépítéshez használt anyagoknak el kell tudni viselniük a környezeti hőmérsékletet legalább 85°C-kal meghaladó hőmérsékletet, üzem közben. Amennyiben valamelyik égő lángja véletlenül kialszik, zárja el az adott égő gombját, és legalább egy percre ne próbálja meg újból meggyújtani.
- Abban a helyiségben, ahol a készüléket használja, a gázfőzőlap használata hőtermeléssel, ill. páráképződéssel jár. Biztosítsa a konyha megfelelő szellőzését: hagyja nyitva a természetes szellőzőnyílásokat vagy szereljen fel gépi szellőztető berendezést (páraelszívó).
- A készülék hosszan tartó, intenzív használata során szükség lehet további szellőzésre (pl. ablaknyitás) vagy hatékonyabb szellőzésre (pl. szellőző berendezés sebességfokozatának növelése, amennyiben van).

Gyermekek és az emberek biztonsága

⚠ Figyelmeztetés!

- Ne engedje meg gyerekeknek, hogy a készüléssel vagy annak közelében játsszanak. A készülék használat közben felforrósodik. Tartsa távol a gyermekeket, amíg a készülék le nem hűl.

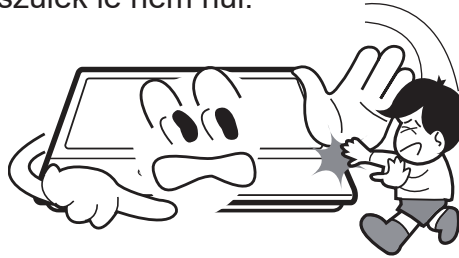

⚠ Vigyázat!

- A készüléket felnőttek általi használatra tervezték.
- A gyermekek sérülést szenvedhetnek úgy is, ha serpenyőt, lábost, stb. rántanak magukra a készülékről.
- A berendezést nem használhatják gyermekek, ill. a berendezés biztonságos használatát akadályozó csökkent fizikai, érzékszervi vagy mentális képességekkel élő, vagy kellő szakismeretekkel és tapasztalattal nem rendelkező személyek, kivéve ha a berendezés biztonságos használatát biztosító személy felügyelete alatt állnak, vagy a biztonságukért felelős személy utasításokkal látja el őket a berendezés használatát illetően.

A használatra vonatkozó utasítások

⚠ Figyelmeztetés!

- A készüléket kizárólag ételek készítésére használja.

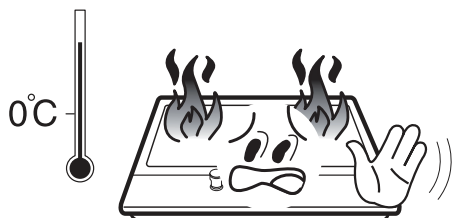

- Ne alakítsa át a készüléket. A gázfőzőlap nem működtethető külső időzítővel vagy külön szabályzórendszeren keresztül.

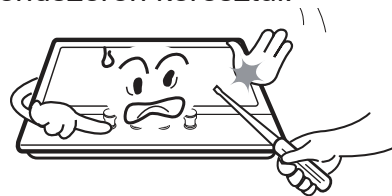

- Abban a helyiségben, ahol a készüléket használja, a gázfőzőlap használata hőtermeléssel, ill. páráképződéssel jár. Biztosítsa a konyha megfelelő szellőzését: hagyja nyitva a természetes szellőzőnyílásokat vagy szereljen fel gépi szellőztető berendezést (páraelszívó).



- Ne használja a készüléket, ha víz éri. Ne működtesse a készüléket nedves kézzel.



- A készülék főző és melegítő felületei felforrósodnak használatban, ezért tegyen meg minden óvintézkedést.



- Ne használjon nagyméretű konyharuhát, edényfogót, stb., mivel a végeit a gázláng meggyújthatja.

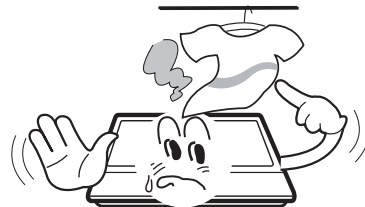

- Főzés közben soha ne hagyja felügyelet nélkül a készüléket.



- Az instabil vagy deformálódott serpenyőket nem szabad a készüléken használni, mert balesetet okozhatnak, felbillenhetnek, és tartalmuk kiömölhet.



A használatra vonatkozó utasítások

- Ne használjon, ill. ne tároljon gyúlékony anyagokat a készülék közelében lévő tárolófiókokban.



- A romlandó élelmiszereket, műanyag elemeket és aeroszolókat a hő károsíthatja, ezért nem szabad a készülék felett vagy alatt tárolni.



- Ne szórjon aeroszolókat a működésben lévő készülék közelében.



- Ellenőrizze, hogy a tekerőgombok "●" állásban legyenek, amikor nem használja a gáztűzhelyt.

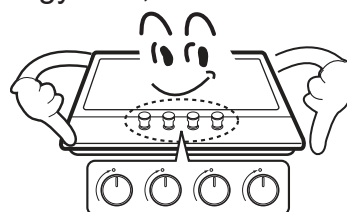

⚠ Vigyázat!

- A készülék kizárólag háztartási használatra alkalmas. Nem tervezték kereskedelmi és ipari üzemre.
- A készülék hosszan tartó, intenzív használata során szükség lehet további szellőzésre (pl. ablaknyitás) vagy a szellőző berendezés sebességfokozatának növelése, amennyiben van.
- Használjon hőálló edényfogókat vagy kesztyűket a forró lábosok és serpenyők kezelésekor.
- Ne hagyja, hogy az edényfogókat használat közben a nyílt láng érhesse.
- Ügyeljen arra, hogy az edényfogók vagy kesztyűk ne nedvesedjenek át, mert ez megnöveli az anyag hővezetését, és ez égési sérülést okozhat.
- Az égőt csak azután gyújtsa be, hogy a lábos vagy serpenyőt már ráhelyezte. Ne melegítsen fel üres lábos vagy serpenyőt.
- Soha ne használjon műanyag vagy alufólia edényt a készüléken.
- Egyéb elektromos eszközök használatakor biztosítsa, hogy a kábel ne érhesen hozzá a gáztűzhely felületeihez
- Ha implantátummal, pl. szívrítmus-szabályozóval vagy más elektromos implantátummal (pl. inzulin szivattyúval) rendelkezik, kérje ki orvosa tanácsát a készülék használata előtt. a készülék használata
- Edényfogó helyett ne használjon konyharuhát. Ezeket a felforrósodott égő meggyújthatja.
- Üvegedények közül csak forró platnin használható üvegedényeket használjon főzéshez. Ha a felület repedt, akkor az esetleges áramütések megelőzése érdekében kapcsolja ki a készüléket.
- Az égési sérülések, gyúlékony anyagok kiömlésének és meggyulladásának lehetőségét minimálisra csökkentendő, az edények fogantyúit a főzőlap oldala vagy közepe felé fordítsa úgy, hogy ne érjen szomszédos égők fölé.
- Az égőket mindig zárja el, mielőtt az edényeket leemeli róluk.
- Gondosan ügyeljen a nagy lángon végzett sütési műveletekre.
- A zsiradékot mindig kis lángon melegítse, és ügyeljen rá a meledése közben.
- A sütendő élelmiszereket tartsa a lehető legszárabbban. A jég, a fagyasztott élelmiszerek, vagy a friss élelmiszereken lévő nedvesség hatására a forró zsiradék kifröcskölhet a serpenyő oldalain.
- Soha ne próbáljon elmozdítani egy forró zsiradékot tartalmazó serpenyőt vagy fritőzt. Várjon, amíg a zsiradék teljesen le nem hűl.

Tisztítás és gondozás

⚠ Figyelmeztetés!

- Soha ne használjon súroló vagy maró hatású tisztítószeret.



- A készüléket csak engedéllyel rendelkező szerviztechnikus javíthatja, ill. szervizelheti, és a javításhoz kizárólag eredeti alkatrészeket szabad használni.

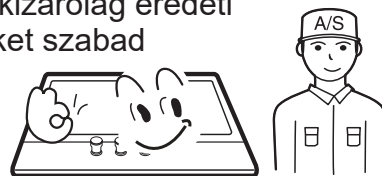

⚠ Vigyázat!

- A készülék tisztításának megkezdése előtt le kell választani a hálózati áramellátásról, és hagyni kell lehűlni.
- Ne használjon gőzsugarat vagy egyéb nagynyomású tisztítóberendezést a készülék tisztításához.

Környezetvédelmi információk

- Beépítést követően a csomagolást biztonságos, és környezetkímélő módon ártalmatlanítsa.
- A készülék ártalmatlanításakor a tápkábel levágásával tegye azt használhatatlanná.



A termék hulladékba helyezésének helyes módja (Elektronikus és elektromos berendezések hulladékai)

- Ez a jelölés a terméken vagy a dokumentációban azt jelenti, hogy a terméket élettartamuk lejártakor nem szabad más háztartási hulladékkal együtt ártalmatlanítani. A környezet vagy az emberi egészség szabálytalan hulladéklerakásból eredő esetleges károsodásának megelőzése érdekében kérjük, különítse el ezt az anyagot a más típusú hulladéktól, és gondoskodjon a felelős újrahasznosításáról, támogatva az anyagi erőforrások fenntartható újrahasznosítását.
- A háztartási felhasználók lépjenek kapcsolatba azzal a kiskereskedővel, ahol a terméket vásárolták vagy a helyi önkormányzattal, és érdeklődjenek afelől, hol és hogyan helyezhetik el ezt az anyagot a környezetbarát újrahasznosítást szem előtt tartva.
- Az üzlet felhasználók lépjenek kapcsolatba a beszállítójukkal, és nézzék át a vásárlási szerződés feltételeit és kikötéseit. Ezt a terméket nem szabad más ipari hulladékkal együtt elhelyezni.

A készülék leírása

| Főzőlap | Méreték (Szé*Mé*Ma) | Gyújtóberendezés | Gázcsatlakozás | Áramellátás | Égő funkciók | ΣQn |
|----------------------|------------------------|------------------------------------|-----------------|---------------------------------|--|------------|
| Rozsdamentes acél | 590*510*90 | Folyamatos begyújtási típusú | G1/2 menetes | 220-240Vac, 50Hz-60Hz, 2W | Tripla gyűrűs gázégő (1), Félgyors(2), Segédégő (1) | 8.1kW |

A készülék leírása

Tartozékok

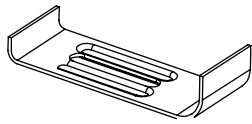

Konzol (4)

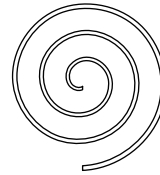

Szivacs (4)

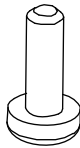

Csavar (4)

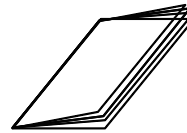

Használati útmutató (1)



Fúvóka (4)

A készülék használatának módja

Az alábbi szimbólumok jelennek meg a vezérlőpanelen, mindegyik kezelőgomb mellett:

- Fekete kör: a gáz el van zárva
- 🔥 Nagy láng: maximális beállítás
- 🔥 Kis láng: minimális beállítás

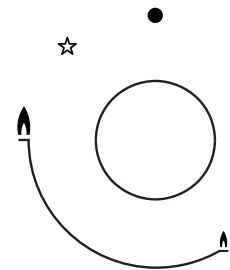

- A minimális beállítás a tekerőgombot az óramutató járásával ellenkező irányban ütközésig elforgatva állítható be.
- Mindegyik köztes működési állást a maximum és minimum végállások között kell kiválasztani.
- A vezérlőpanelen látható szimbólum a vezérlőgomb mellett jelzi, hogy melyik égő üzemel.

Automatikus biztonsági lángőr

A készülék biztonsági lángőrrel van felszerelve, amelyet úgy terveztek, hogy leállítsa a gáz áramlását az égőfejbe, ha a gázláng valamiért kialudna.

A készülék használatának módja

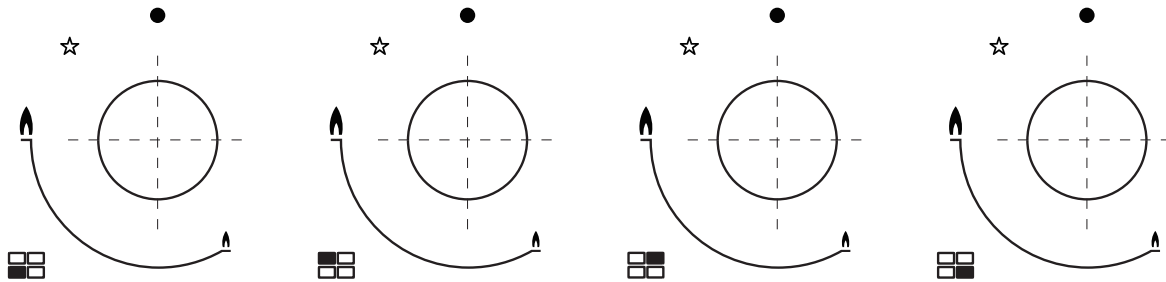

Automatikus biztonsági lángőr

A készülék biztonsági lángőrrel van felszerelve, amelyet úgy terveztek, hogy leállítsa a gáz áramlását az égőfejbe, ha a gázláng valamiért kialudna.

Egy égő begyújtása:

- o Nyomja be a meggyújtani kívánt gázrőzsa forgatógombját, és fordítsa e az óramutató járásával ellenkező irányban ütközésig.
- o Ha a forgatógombot lenyomva tartja, az égő automatikus begyújtása működésbe lép.
- o Ha 15 másodperc elmúltával az égő nem gyulladt be, ne működtesse tovább a készüléket, nyissa ki a helyiség ajtaját, és/vagy várjon legalább 1 percet, mielőtt ismét megpróbálja a gázrőzsát meggyújtani.
- o E 15 másodperces időszak után a láng szabályozásához fogassa tovább a gombot az óramutató járásával ellenkező irányban, amíg a megfelelő szintű lángot be nem állítja. Mindegyik köztes működési állást a maximum és minimum végállások között kell kiválasztani.
- o Az égő elzárásához fordítsa el a forgatógombot az óramutató járásával megegyező irányban ütközésig.
- o Áramkimaradás esetén az égők gyufával is meggyújthatók. Ezt a műveletet kellő óvatossággal végezze.

Biztonsági és energiatakarékossági javaslat

- A serpenyő fenekének átmérőjének meg kell egyeznie az égőével.

| ÉGŐFEJEK | SERPENYŐK | |
|----------------------|-----------|-------|
| | min. | max. |
| Tripla gyűrűs gázégő | 200mm | 240mm |
| Gyors | 200mm | 240mm |
| Félgyors | 160mm | 180mm |
| Segédégő | 120mm | 160mm |



■ **Ne használjon olyan edényt, amely túlnyúlik az égő szélén.**

| NEM | | IGEN | |
|-----|---|--|--|
| | Ne használjon kis átmérőjű edényt nagy égőfejekben. A lángnak soha nem szabad felszaladnia az edény oldalán. | Mindig az égőnek megfelelő méretű edényt használjon, hogy a gáz pazarlását és az edény elszíneződését elkerülje. | |
| | Ne főzzön fedél nélkül vagy féloldalasan feltett fedéllel - ezzel energiát pazarol. | Helyezze a fedelet az edényre. | |
| | Ne használjon konvex vagy konkáv fenekű serpenyőt. | Csak vastag, lapos fenekű lábost, ill. serpenyőt használjon. | |
| | Ne helyezzen edényeket az égő egy oldalára, mert felbillenhetnek. Ne helyezzen nagy átmérőjű edényt az égőkre a kezelőszervek mellett, amelyek az égő középpontjára helyezve hozzáérhetnek a kezelőszervekhez, vagy annyira közel kerülnek azokhoz, hogy felmelegítve ezt a területet, kárt tehetnek bennük. | Az edényeket mindig központosan helyezze az égőkre. | |
| | Soha ne helyezze az edényeket közvetlenül az égő tetejére. | Az edényeket az edénytartó rácsra helyezze. | |
| | Soha ne helyezzen köztes tárgyat (lángterelő, azbesztlap, stb.) a serpenyő és az edénytartó rács közé, mert ez súlyos kárt tehet a készülékben. | | |
| | Ne helyezzen súlyos tárgyakat a főzőlapra, és ne ejtsen súlyos tárgyakat a főzőlapra. | Az égőre helyezett edényeket óvatosan kezelje. | |



■ **Nem javasolt egyszerre több égőn melegített sütőlapot, serpenyőt vagy grillezőköveket használni a főzőlapon, mert a koncentrált hő kárt tehet a készülékben.**

■ **Használat után bizonyos ideig ne érjen a felső laphoz és edénytartó rácsához.**











■ **Amint a folyadék forni kezd, csavarja le a lángot, hogy éppen csak forrásban tartsa a folyadékot.**

Tisztítás és karbantartás



- A tisztítási műveleteket csak teljesen lehűlt készüléken művelje.
- A készüléket le kell választani a hálózati áramellátásról a tisztítási folyamat megkezdése előtt.
- Rendszeresen tisztítsa meg a főzőlapot, lehetőség szerint minden egyes használat után.
- A súroló hatású tisztítószeres és az éles tárgyak kárt tesznek a készülék felületében; vízzel és kevés mosogatószerrel tisztítsa.

| Használható | Nem használható |
|---|---|
|  Puha rongy  Semleges tisztítószer |  Műanyag sörtéjű kefe  Drótkefe  Étolaj  Savas/Lúgos tisztítószer  Súrolóanyagok  Hígító/ Benzin |

Serpenyőtartó, Vezérlőgombok

- Vegye le a serpenyőtartót.
- Ezeket és a vezérlőgombokat nedves ronggyal, mosogatószerrel és meleg vízzel tisztítsa meg. Makacs szennyeződés esetén előzőleg áztassa be őket.
- Száraz, puha ronggyal töröljön mindent szárazra.

Felső lap

- A felső lapot rendszeresen törölje le enyhén mosogatószeres, meleg vízzel átitatott, kicsavart puha ronggyal.
- Tisztítás után alaposan szárítsa meg a felső lapot.
- Alaposan távolítsa el a sós élelmiszereket és folyadékokat a főzőlapról, hogy a korrózió veszélyét elkerülje.
- A készülék rozsdamentes acél alkatrészei idővel elszíneződhetnek. Ez a magas hőmérsékletek miatti természetes jelenség. A készüléket minden használata után ezeket az alkatrészeket rozsdamentes acélhoz megfelelő tisztítószerrel kell megtisztítani.

Tisztítás és karbantartás

ÉGŐFEJEK

- Vegye le az égőfejek fedelét és lángterelőit felfelé húzva őket a felső lapról.
- Ezután áztassa őket enyhén mosó- vagy mosogatószeres meleg vízbe.
- Megtisztításuk és leöblítésük után alaposan szárítsa meg őket. Ellenőrizze a lángjáratok tisztaságát és szárazságát.
- Az égőfej fix részeit nedves, majd száraz ronggyal törölje át.
- Kíméletesen törölje át a gyújtóberendezést és a lángórt jól kicsavart ronggyal, majd tiszta ronggyal törölje szárazra.
- Az égőfejek visszahelyezése előtt ügyeljen arra, hogy a fűvókát ne tönkje el semmi.

■ Szerelje össze a Segédégőket, a Félgyors, Gyors és Triple-Crown típusú égőket az alábbiaknak megfelelően:

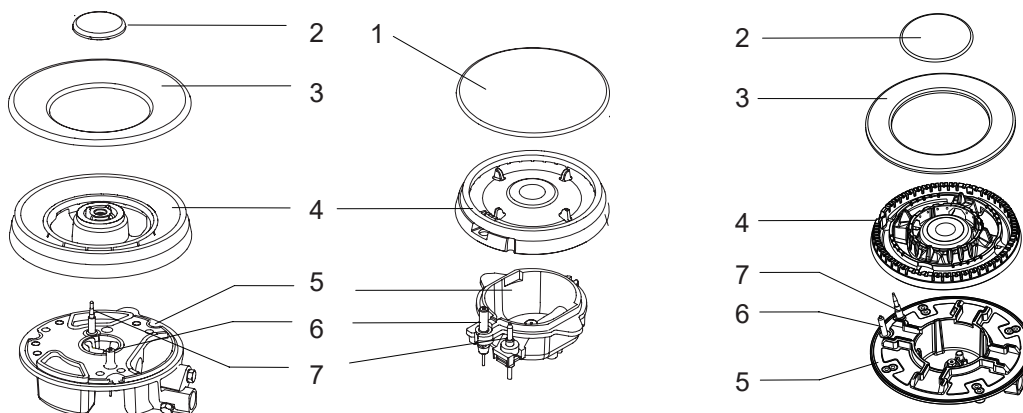

1. Helyezze a lángelosztót (4) az égőfejre (5), hogy a gyújtóberendezés és a lángór a megfelelő furataikon túlnyúlva helyezkedjenek el a lángterelőben.
A lángterelőnek a helyére kell pattannia.
2. Helyezze az égőfej fedelét (1, 2, 3) a lángterelőre (4), hogy a rögzítőcsapok a megfelelő mélyedéseikbe illeszkedjenek.



- Az eltávolított alkatrészeket megfelelő sorrendben helyezze vissza.**
- Ne cserélje fel a felső és alsó alkatrészeket.
 - A vezetőcsapoknak pontosan a mélyedéseikbe kell illeszkedniük.

Figyelmeztetések

- **Ne alakítsa át a készüléket.**
- **A készüléket csak hivatalos, szakképzett technikus vagy szerelő telepítheti.**
- **Beépítés előtt biztosítsa, hogy a helyi hálózati áram paraméterei (a gáz és gáznyomás jellege), a készülék beállításával kompatibilisek.**
- **A készülék módosításának feltételei a címkén (vagy adattáblán) találhatóak.**
- **A készülék nem csatlakozik füstgázvezető eszközhöz. A készüléket a hatályban lévő szerelési szabályozásoknak megfelelően kell szerelni és csatlakoztatni. Különös figyelmet kell fordítani a szellőzéssel kapcsolatos megfelelő szabályozásokra.**
- **Telepítés előtt zárja el a készülék gáz- és áramellátását.**
- **Minden elektromos alkatrészszel rendelkező készüléket földelni kell.**
- **Ügyeljen arra, hogy a gázcsövet és az elektromos tápkábelt úgy építsék be, hogy a készülék felforrósodó alkatrészeihez sehol ne érjenek hozzá.**
- **A gázcsövet vagy csatlakozót nem törheti meg, ill. takarhatja semmilyen egyéb készülék.**
- **Ellenőrizze a készülék, ill. a konyhaszekrénybe vágandó lyuk méreteit.**
- **A munkafelület felett elhelyezett panelek, különösen a készülék mellettiek, csak nem gyúlékony anyagból készülhetnek. Mind a réteges felületnek, és a hozzá használt ragasztónak hőállóknak kell lennie, hogy a deformálódást elkerülje.**
- **Nyissa ki a készülék gázcsapját, és gyújtsa meg az összes égőt. Ellenőrizze, hogy a láng tiszta, kék színű, sárga hegy nélkül. Ha az égőfejen bármilyen rendellenességet tapasztal, ellenőrizze az alábbiakat:**
 - **Az égőfej fedele megfelelően van felhelyezve.**
 - **A lángelosztó megfelelően van felhelyezve.**
 - **Az égő függőlegesen párhuzamos a gyújtóval.**
- **A szerelő a készülék beépítését követően köteles teljes működés- és szivárgásvizsgálatot végezni.**
- **A rugalmas tömlőt úgy kell felszerelni, hogy ne érhessen hozzá a ház mozgó részéhez, és ne haladjon ár semmilyen ponton, ahol fennáll az eltömődésének a veszélye.**
- **A szelepek gyárilag meg vannak kenve, és a kenés a készüléket a főzőlap teljes élettartamára nézve kiszolgálja.**

Elhelyezés

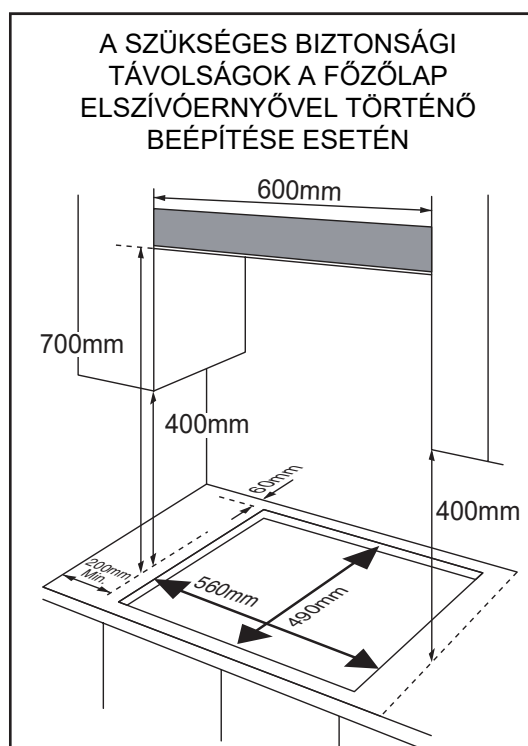

- **A készüléket konyhai alsószekrénybe vagy 600 mm-es munkalapba kell beépíteni, amennyiben az alábbi minimum távolságokat betartják:**
 - Hagyjon minimum 60 mm távolságot a hátsó fal, és az oldalfalak, ill. a főzőlap szélei között.
 - A főzőlap legmagasabb pontja (az égőfejeket is ideértve) és a felette lévő vízszintes felületek legalsó része között hagyjon legalább 700 mm távolságot.
 - 400 mm távolságot hagyjon ki abban az esetben, ha a vízszintes felület aljának széle egy vonalba esik a főzőlap külső élével. Ha a vízszintes felület aljának széle 400 mm-nél lejjebb helyezkedik el, akkor a főzőlap külső széleitől legalább 50 mm-re kell elhelyezkednie.
 - Hagyjon legalább 50 mm távolságot a készülék, a főzőlap felülete és bármilyen gyúlékony anyag között.
 - A készülék alja és az alatta lévő felületek között legalább 25 mm, legfeljebb 74 mm hézagot kell hagyni.

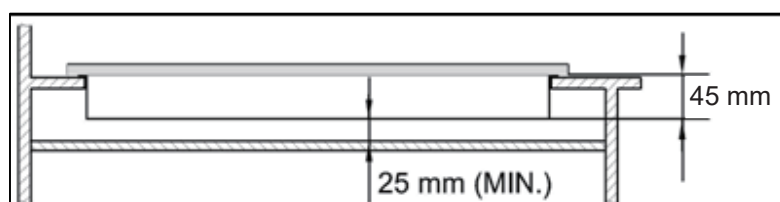

- Hogy főzőlapot lehessen fölé beépíteni, a sütőnek kényszerventilációval kell rendelkeznie.
- Ellenőrizze a sütő méreteit a használati útmutatóban.
- A kivágást az előírt méretűre kell kialakítani.

A készülék beépítése

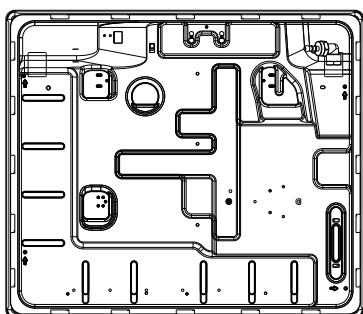
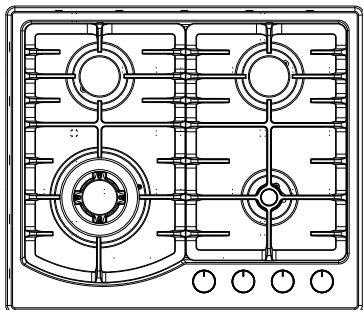

Alulnézet

1. Vegye le a serpenyőtartót, az égőfej fedelét és a lángelosztót, és a készüléket óvatosan átfordítva tegye puha szőnyegre. Ügyeljen arra, hogy e műveletben a gyújtóberendezések és a lángőr ne sérüljenek meg.
2. Ragassza a készülékkel mellékelt tömítőszivacsot a készülék széleire.
3. A tömítést hézagmentesen, ugyanakkor a szalag átfedése nélkül alakítsa ki.

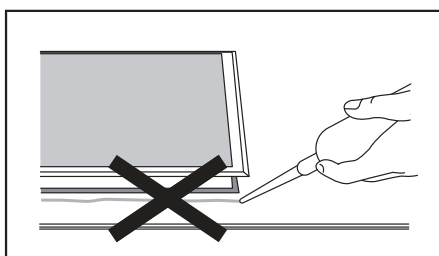

Ne használjon szilikon tömítőanyagot a készülék nyílásba ragasztásához.

Ez megnehezíti a készülék kiemelését a nyílásból, különösen, ha azt szervizelni szükséges.

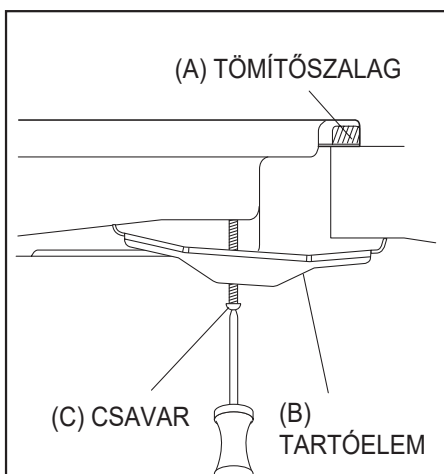

1. Helyezze a tartóelemet (B) a lyukak fölé, amely a csavarméretnek megfelel. A főzőlap (H) mindegyik sarkában egy sor csavarlyuk található. Enyhén húzza meg a (C) csavart a (B) tartóelemen keresztül, hogy a tartóelemet összekösse a főzőlappal, de ne húzza meg, hogy a főzőlap helyzetét korrigálhassa még.
2. Óvatosan fordítsa át a főzőlapot, majd engedje be a kivágott nyílásba.
3. A főzőlap alján állítsa a tartóelemeket a munkalaphoz megfelelő helyzetbe. Ezután húzza meg a csavarokat (C) teljesen, hogy a főzőlapot rögzítse.

Gázcsatlakozás



- A készüléket az adott országban érvényben lévő beépítési szabályoknak megfelelően kell beépíteni.
- A készülék gyárilag LPG- és földgázüzemre van kiszerve. Az LPG-ről földgázüzemre, vagy fordítva az átállítást szakképzett személynek kell végeznie.

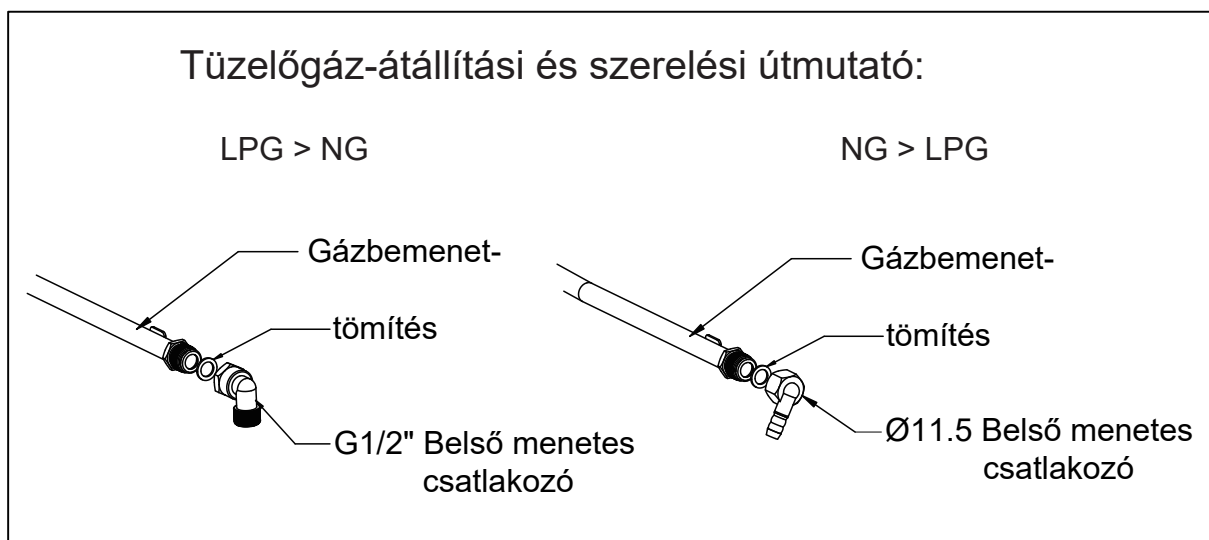

- A jogszabályok értelmében a gázkészülékeket csak szakképzett személyek építhetik be a Gázkészülék-beépítési és Használati Biztonsági Szabályok aktuális kiadása előírásai szerint.
- Az Ön biztonsága érdekében kell biztosítani a törvények szerinti megfelelőséget.
- Az Egyesült Királyságban a GASSAFE által regisztrált szerelők a beépítési munkát az érvényben lévő biztonsági szabványok szerint végzik. A főzőlapot ezenkívül a BS 6172 szabvány előírásai szerint kell beépíteni. A főzőlap helytelen beépítése érvénytelenítheti a garanciát, a garanciális igényeket, és büntetőjogi eljárást vonhat maga után.

Gáz besorolása, gáz fajtája és célország (minden típusra).

Gáz specifikációk

| Gáz típusa és nyomása | Hőbevitel és a feltüntetett bemenetinyílás-méret (mm) | | | |
|--------------------------|---|---------------|----------------|-----------------|
| | Wok égő | Gyors égő | Félgyors | Segéd-gyors égő |
| | 3.6kW(262g/h) | 3.0kW(218g/h) | 1.75kW(127g/h) | 1.0kW(73g/h) |
| G30 29mbar | 0.97 | / | 0.66 | 0.50 |
| G20 20mbar | 1.41 | / | 1.00 | 0.78 |

Elektromos bekötés

- A készüléket földelni kell.
- A készüléket 220-240 V, 50 Hz-60 Hz AC áramellátásra tervezték.
- A hálózati kábel vezetékai az alábbi kódnak megfelelően vannak színezve:
 - Zöld/sárga = Földelés
 - Kék = Nulla
 - Barna = Fázis



- **A zöld és sárga vezetékhez a kapocshoz kell csatlakoztatni, amelyen E betű vagy a földelés jelölése látható.**

Gáz beállítása



- Más gázüzemre történő átálláskor tegye meg a megfelelő óvintézkedéseket az elvégzendő műveletekkel és beállításokkal kapcsolatban.
- Minden munkát szakképzett technikusnak kell végeznie.
- Mielőtt hozzákezd, zárja el a készülék gáz- és áramellátást.

1 Cserélje ki az égők fúvókáit.

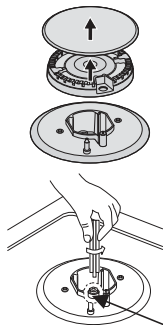

Fúvóka

Vegye le a serpenyőtartót, az égőfej fedelét és a lángelosztót.

Csavarja le a fúvókát egy 7 mm-es csillagkulccsal, és szerelje fel az új tüzelőgáznak megfelelő fúvókát. Óvatosan szerelje össze az alkatrészeket.

A fúvókák cseréjét követően javasolt erősen meghúzni a fúvókát.

2 A láng minimális szintjének beállítása.

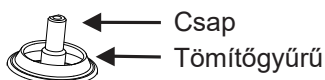

Állítócsavar

- ① A forgatógombokat állítsa minimális állásba.
- ② Vegye le a gombokat a csapszárakról, és egy kis csavarhúzóval nyúljon be a szelepszár közepébe.
- ③ A megfelelően beállított láng hossza kb. 3 - 4 mm.
 - Bután/propán gáz esetén a beállítócsavart erősen be kell hajtani.
 - Helyezze vissza a forgatógombokat.
 - Ügyeljen arra, hogy a maximálisról minimálisra hirtelen áttekerve a gombot, a láng ne aludjon ki. Ha kialszik, akkor vegye le ismét a forgatógombot, és szabályozza a gázáramot tovább, ismét megvizsgálva a fenti módon, hogy kialszik-e.
- ④ Ismételje meg ezt a folyamatot mindegyik gázszeleppel.



- Ne szerelje ki a csapszárát: ha meghibásodott, az egész gázcsapot cserélje ki.
- Az égőfejek visszahelyezése előtt ügyeljen arra, hogy a fúvókát ne tömje el semmi.
- A szerelő a más tüzelőgázra átállást követően köteles teljes működés- és szivárgásvizsgálatot végezni (szappanos oldattal vagy gáزدetektorral).
- Az átállás befejezését követően szakképzett technikusnak vagy szerelőnek kell „V” jelölést feltüntetni a jobb oldalon a megfelelő gázkategóriánál, hogy az adattáblának megfelelő beállítást jelölje. Távolítsa el a korábbi beállítás „V” jelét.

Hibaelhárítás

- A javításokat csak szakképzett és képesített technikus végezheti. A szakszerűtlen javítás jelentős veszélynek teszi ki Önt és más személyeket.
- Egyszerűbb hibák azonban az alábbiaknak megfelelően orvosolhatók:

| Probléma | Lehetséges ok | Megoldás |
|---|--|--|
| Nem gyullad meg a gáz | Nincs szikra. | Ellenőrizze az áramellátást. |
| | Az égő fedele helytelenül van összeszerelve. | Szerelje össze a fedelet megfelelően. |
| | A gáz tápcsap el van zárva. | Nyissa ki a gázcsapot teljesen. |
| A gáz rosszul ég. | A gáz tápcsap nincs teljesen nyitva. | Nyissa ki a gázcsapot teljesen. |
| | Az égő fedele helytelenül van összeszerelve. | Szerelje össze a fedelet megfelelően. |
| | A gyújtógyertyát idegen anyag szennyezte be. | Törölje le a szennyeződést száraz ronggyal. |
| | Az égőfejek nedvesek. | Óvatosan szárítsa meg az égőfejek fedelét. |
| | A lángterelő lyukai eltömődtek. | Tisztítsa ki a lángterelőt. |
| Égés és begyújtás közben hang hallható. | Az égő fedele helytelenül van összeszerelve. | Szerelje össze a fedelet megfelelően. |
| A láng használat közben kialszik. | A lángórt idegen anyag szennyezte be. | Tisztítsa meg a lángórt. |
| | Kifutott az étel az edényből, és kioltotta a lángot. | Zárja el a forgatógombot. Várjon egy percet, majd gyújtsa be a gázrózsát ismét. |
| | Erős huzat olthatta ki a lángot. | Zárja el a gázrózsát, és ellenőrizze, nincs-e huzat a konyhában, pl. nincs-e nyitva egy ablak. Várjon egy percet, majd gyújtsa be a gázrózsát ismét. |
| Sárga színű a láng. | A lángterelő lyukai eltömődtek. | Tisztítsa ki a lángterelőt. |
| | Más tüzelőgázt használ a főzőlap. | Ellenőrizze a tüzelőgázt. |
| Instabil a láng. | Az égő fedele helytelenül van összeszerelve. | Szerelje össze a fedelet megfelelően. |
| Gázszag van. | Szivárog a gáz. | Hagyja abba a készülék használatát, és zárja le a köztes szelepet. Nyissa ki az ablakot a helyiség átszellőztetéséhez. Menjen ki a helyiségből, és onnan telefonáljon a szervizközpontnak. |



- Ha a problémát nem sikerül elhárítani, kérjük, vegye fel a kapcsolatot az ügyfélszolgálati központtal.



GEMMA B&D Kft.

2040 Budaörs,
Puskás Tivadar út 14.

Tel.: +36 23 769 245

Mobil: +36 70 677 0824

e-mail: info@gemmabd.hu

www.gemmabd.hu

A folyamatos termékfejlesztés következtében a műszaki adatok módosítása előzetes értesítés nélkül is történhet. Használati utasításaink nagy erőfeszítéssel és rendkívüli gondossággal készülnek. Ennek ellenére a gyártás, szerkesztés, fordítás és / vagy nyomtatás közben pontatlanságok, hibák keletkezése nem kizárható. Ezekért azonban sem a gyártó, sem a forgalmazó, sem az eladó felelősséget nem vállal.