



Gáztűzhely használati útmutató

Modell:

MG60A021MX-HR

MG60A503MCGB-HR

előszó

Köszönjük, hogy a mi gáztűzhelyünket választotta!

A készülék rendeltetésszerű használata és a potenciális veszélyhelyzetek elkerülése érdekében a készülék használata előtt olvassa el a jelen használati útmutatót.

Tartsa a használati útmutatót olyan helyen, ahol könnyen megtalálja.

Ha bármely, a jelen útmutatóban közölt információ nem egyértelmű, forduljon bátran ügyfélszolgálati központunkhoz!

A gyártó nem vállal felelősséget a készülék nem rendeltetésszerű használatából vagy beépítéséből eredő személyi sérülésekért és vagyoni károkért.

A készüléket tanúsították a készüléken feltüntetettektől eltérő országokban történő használatra.

A gyártó továbbá fenntartja magának a jogot a termékek módosítására, ahogy azt szükségesnek, hasznosnak, vagy a felhasználó érdekeit szolgálónak ítéli anélkül, hogy veszélyeztetné a termékek fő funkcionális és biztonsági jellemzőit.

A készüléket háztartási, nem kereskedelmi célú használatra tervezték.

Az útmutatóban található utasítások kizárólag akkor érvényesek, ha az adott ország jelzése megtalálható a készüléken lévő felsorolásban.

Ha a szimbólum nem jelenik meg a készüléken, tanulmányozza a használati utasítást, amelyben megtalálja a szükséges utasításokat a készülék a használati ország feltételei szerint átalakításához.

Beépítés előtt biztosítsa, hogy a helyi hálózati áram paraméterei (a gáz és gáznyomás jellege), a készülék beállításával kompatibilisek.

A készülék módosításának feltételei a címkén (vagy adattáblán) találhatóak.

A készülék nem csatlakozik füstgázvezető eszközhöz. A készüléket a hatályban lévő szerelési szabályozásoknak megfelelően kell szerelni és csatlakoztatni.

Különös figyelmet kell fordítani a szellőzéssel kapcsolatos megfelelő szabályozásokra.

tartalom

Előszó

Biztonsági figyelmeztetés

- 3 Biztonsági utasítások
- 4 Telepítés
- 5 Gyermekek és az emberek biztonsága
- 6 A használatra vonatkozó utasítások
- 8 Tisztítás és gondozás
- 8 Környezetvédelmi információk

Használati és karbantartási utasítás



- 9 A készülék leírása
- 13 A készülék használatának módja
- 14 Biztonsági és energiatakarékossági javaslat
- 15 Tisztítás és karbantartás

Műszaki utasítások

- 17 Használati útmutató
- 18 Elhelyezés
- 19 A készülék beépítése
- 21 Gázcsatlakozás
- 22 Elektromos bekötés
- 23 Gáz beállítása
- 24 Hibaelhárítás

biztonsági utasítások

- A készülék beépítése és használata előtt kérjük, figyelmesen olvassa el a jelen használati útmutatót.
- 8 éves vagy annál idősebb gyermekek és korlátozott fizikai, érzékszervi vagy mentális képességgel élő személyek, illetve kevés gyakorlattal és tudással rendelkező személyek kizárólag akkor használhatják a készüléket, ha felügyelet alatt állnak vagy megkapták a biztonságos használathoz szükséges utasításokat és megértették a fennálló kockázatokat. Gyermekeknek tilos a készülékkel játszani. A készülék tisztítását és felhasználói karbantartását nem végezhetik felügyelet nélküli gyermekek.
- Ha a tápkábel sérült, akkor a veszélyek megelőzése érdekében a cserét a gyártónak, a hozzá tartozó szerviznek vagy hasonló képesítéssel rendelkező személynek kell végeznie.
- A jelen használati útmutatót a készülék közelében kell tartani, későbbi használat céljából. Amennyiben a készüléket értékesíti vagy tovább adja egy új tulajdonosnak, akkor vele együtt a használati utasítást is adja át az új tulajdonosnak.
- A gyártó nem vállal felelősséget a jelen biztonsági óvintézkedések elmulasztásából eredő károkért.
- Az alábbi jelöléseket úgy alakították ki, hogy könnyen érthetőek legyenek, hogy megakadályozhassa a rendeltetésellenes használat miatti baleseteket, és a készüléket kényelmesebben lehessen használni.
- Figyelmesen olvassa el az alábbiakat, és bizonyosodjon meg arról, hogy alaposan megértette azokat.

 Veszély/ Figyelmeztetés	Ennek a jelölésnek a figyelmen kívül hagyása súlyos személyi sérülést vagy halált okozhat.
 Vigyázat	Ennek a jelölésnek a figyelmen kívül hagyása kisebb személyi sérülést vagy anyagi kárt okozhat.

■ A használati útmutató az alábbi jelöléseket használja:



Figyelmeztetés



Nem tartalmaz házilag szerelhető alkatrészeket.



Nyílt láng használata tilos!



Kötelező jelleggel elvégzendő!

Veszély

■ Gázszivárgás esetén tegye az alábbiakat:

- Ne kapcsolja be a világítást.
- Ne kapcsoljon be semmilyen elektromos készüléket, és ne nyúljon egyetlen elektromos csatlakozóhoz sem.
- Ne használjon telefont.
 - 1 Hagyja abba a készülék használatát, és zárja le a köztes szelepet.
 - 2 Nyissa ki az ablakot a helyiség átszellőztetéséhez.
 - 3 Menjen ki a helyséből, és onnan telefonáljon a szervizközpontnak.

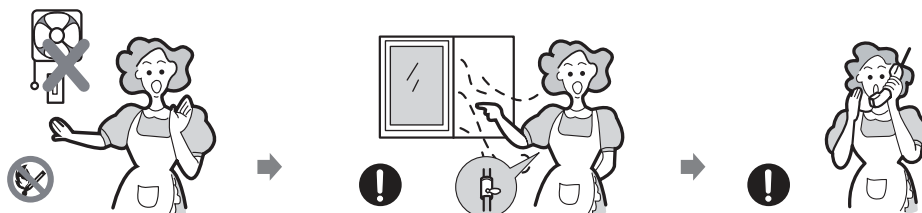

* A tüzelőgáz merktánt tartalmaz, így a gázszivárgás szagról észlelhető (fokhagymára, záptojásra emlékeztető szaga van) akár már 1/1000 gáz/levegő arány mellett is.

telepítés

⚠ Figyelmeztetés!

- A jelen készüléket az érvényben lévő előírások szerint kell beépíteni, és csak jól szellőző helyiségben szabad használni.

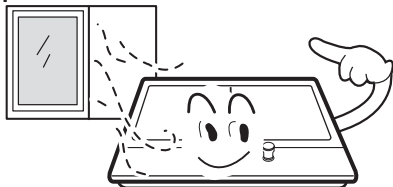

- A beépítés előtt biztosítsa, hogy a gáz és villamosenergia-ellátás paraméterei megegyeznek az adattáblán feltüntetett típusal.



- Amennyiben a készüléket vízi járműre vagy lakóautóba/lakókocsiba építik be, nem szabad fűtésre használni.

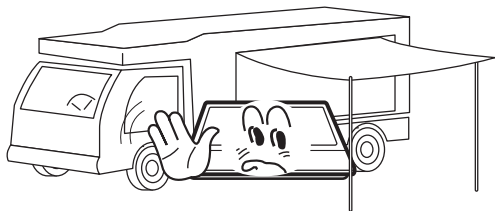

- A gázcsövet és az elektromos tápkábelt úgy kell beépíteni, hogy a készülékhez sehol ne érjenek hozzá.

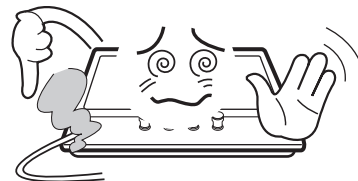

⚠ Vigyázat!

- A készüléket szakképzett technikusnak vagy szerelőnek kell üzembe helyezni.
- A készülék módosításának feltételei a címkén (vagy adattáblán) találhatóak.
- A készülék használata előtt távolítsa el minden csomagolást.
- A készülék kicsomagolása után győződjön meg arról, hogy a termék nem sérült, és a tápkábel tökéletes állapotban van. Ellenkező esetben vegye fel a kapcsolatot a forgalmazóval, mielőtt a készüléket telepíti.
- A szomszédos bútorelemek és a beépítéshez használt anyagoknak el kell tudni viselniük a környezeti hőmérsékletet legalább 85°C-kal meghaladó hőmérsékletet, üzem közben. Amennyiben valamelyik égő lángja véletlenül kialszik, zárja el az adott égő gombját, és legalább egy percig ne próbálja meg újból meggyújtani.
- Abban a helyiségben, ahol a készüléket használja, a gázfőzőlap használata hőtermeléssel, ill. pára képződéssel jár. Biztosítsa a konyha megfelelő szellőzését: hagyja nyitva a természetes szellőzőnyílásokat vagy szereljen fel gépi szellőztető berendezést (páraelszívó).
- A készülék hosszan tartó, intenzív használata során szükség lehet további szellőzésre (pl. ablaknyitás) vagy hatékonyabb szellőzésre (pl. szellőző berendezés sebességfokozatának növelése, amennyiben van).

gyermek és az emberek biztonsága

⚠ Figyelmeztetés!

- Ne engedje meg gyerekeknek, hogy a készülékkel vagy annak közelében játszanak. A készülék használat közben felforrósodik. Tartsa távol a gyermekeket, amíg a készülék le nem hűl.

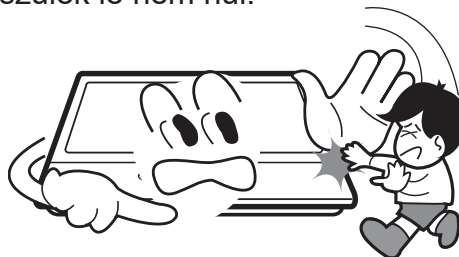

⚠ Vigyázat!

- A készüléket felnőttek általi használatra tervezték.
- A gyermekek sérülést szenvedhetnek úgy is, ha serpenyőt, lábost, stb. rántanak magukra a készülékről.
- A berendezést nem használhatják gyermekek, ill. a berendezés biztonságos használatát akadályozó csökkent fizikai, érzékszervi vagy mentális képességekkel élő, vagy kellő szakismeretekkel és tapasztalattal nem rendelkező személyek, kivéve ha a berendezés biztonságos használatát biztosító személy felügyelete alatt állnak, vagy a biztonságukért felelős személy utasításokkal látja el őket a berendezés használatát illetően.

a használatra vonatkozó utasítások

⚠ Figyelmeztetés!

- A készüléket kizárólag ételek készítésére használja.

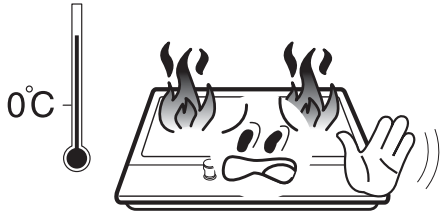

- Ne alakítsa át a készüléket. A gázfőzőlap nem működtethető külső időzítővel vagy külön szabályzórendszeren keresztül.



- Abban a helyiségben, ahol a készüléket használja, a gázfőzőlap használata hőtermeléssel, ill. pára képződéssel jár. Biztosítsa a konyha megfelelő szellőzését: hagyja nyitva a természetes szellőzőnyílásokat vagy szereljen fel gépi szellőztető berendezést (páraelszívó).



- Ne használja a készüléket, ha víz éri. Ne működtesse a készüléket nedves kézzel.

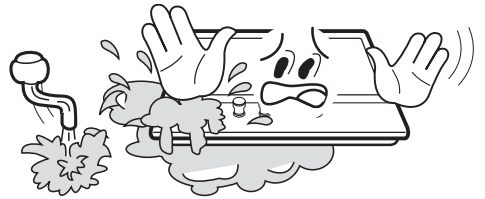

- A készülék főző és melegítő felületei felforrósodnak használatban, ezért tegyen meg minden óvintézkedést.



- Ne használjon nagyméretű konyharuhát, edényfogót, stb., mivel a végeit a gázláng meggyújthatja.

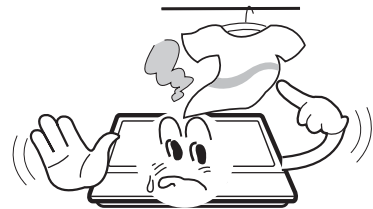

- Főzés közben soha ne hagyja felügyelet nélkül a készüléket.



- Az instabil vagy deformálódott serpenyőket nem szabad a készüléken használni, mert balesetet okozhatnak, felbillenhetnek, és tartalmuk kiömölhet.



- Ne használjon, ill. ne tároljon gyúlékony anyagokat a készülék közelében lévő tárolófiókokban.



- A romlandó élelmiszereket, műanyag elemeket és aeroszolókat a hő károsíthatja, ezért nem szabad a készülék felett vagy alatt tárolni.



a használatra vonatkozó utasítások

- Ne szórjon aeroszolókat a működésben lévő készülék közelében.



- Ellenőrizze, hogy a tekerőgombok "●" állásban legyenek, amikor nem használja a gáztűzhelyt.

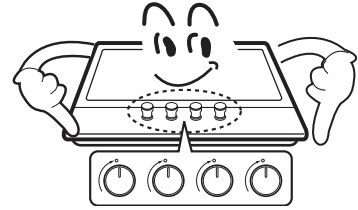

Vigyázat!

- A készülék hosszan tartó, intenzív használata során szükség lehet további szellőzésre (pl. ablaknyitás) vagy a szellőzőberendezés sebességfokozatának növelése, amennyiben van.
- Használjon hőálló edényfogókat vagy kesztyűket a forró lábosok és serpenyők kezelésekor.
- Ne hagyja, hogy az edényfogókat használat közben a nyílt láng érhesse.
- Ügyeljen arra, hogy az edényfogók vagy kesztyűk ne nedvesedjenek át, mert ez megnöveli az anyag hővezetését, és ez égési sérülést okozhat.
- Az égőt csak azután gyújtsa be, hogy a lábos vagy serpenyőt már ráhelyezte. Ne melegítsen fel üres lábos vagy serpenyőt.
- Soha ne használjon műanyag vagy alufólia edényt a készüléken.
- Egyéb elektromos eszközök használatakor biztosítsa, hogy a kábel ne érhesen hozzá a gáztűzhely felületeihez.
- Ha implantátummal, pl. szívritmus-szabályozóval vagy más elektromos implantátummal (pl. inzulin szivattyúval) rendelkezik, kérje ki orvosa tanácsát a készülék használata előtt.
- Edényfogó helyett ne használjon konyharuhát. Ezeket a felforrósodott égő meggyújthatja.
- Üvegedények közül csak forró platnin használható üvegedényeket használjon főzéshez. Ha a felület repedt, akkor az esetleges áramütések megelőzése érdekében kapcsolja ki a készüléket.
- Az égési sérülések, gyúlékony anyagok kiömlésének és meggyulladásának lehetőségét minimálisra csökkentendő, az edények fogantyúit a főzőlap oldala vagy közepe felé fordítsa úgy, hogy ne érjen szomszédos égők fölé.
- Az égőket mindig zárja el, mielőtt az edényeket leemeli róluk.
- Gondosan ügyeljen a nagy lángon végzett sütési műveletekre.
- A zsiradékot mindig kis lángon melegítse, és ügyeljen rá a melegedése közben.
- A sütendő élelmiszereket tartsa a lehető legszárazabban. A jég, a fagyasztott élelmiszerek, vagy a friss élelmiszereken lévő nedvesség hatására a forró zsiradék kifröcskölhet a serpenyő oldalain.
- Soha ne próbáljon elmozdítani egy forró zsiradékot tartalmazó serpenyőt vagy fritőzt. Várjon, amíg a zsiradék teljesen le nem hűl.
- Amennyiben a főzőlap üvege megreped:
 - Haladéktalanul kapcsolja ki az összes égőt, valamint az elektromos fűtőelemeket és áramtalanítsa a készüléket.
 - ne érjen hozzá a készülék felületéhez.
 - ne használja a készüléket.
- Edénytartó rács nem használható. A nem megfelelő edénytartó rács balesetekhez vezethet.
- Ne használjon olyan főzőedényt a főzőlapon, amely túlnyúlik annak szélein.

tisztítás és gondozás

⚠ Figyelmeztetés!

- Soha ne használjon súroló vagy maró hatású tisztítószeret.



- A készüléket csak engedéllyel rendelkező szerviztechnikus javíthatja, ill. szervizelheti, és a javításhoz kizárólag eredeti alkatrészeket szabad használni.



⚠ Vigyázat!

- A készülék tisztításának megkezdése előtt le kell választani a hálózati áramellátásról, és hagyni kell lehűlni.
- Ne használjon gőzsugarat vagy egyéb nagynyomású tisztítóberendezést a készülék tisztításához.

környezetvédelmi információk

- Beépítést követően a csomagolást biztonságos, és környezetkímélő módon ártalmatlanítsa.
- A készülék ártalmatlanításakor a tápkábel levágásával tegye azt használhatatlanná.

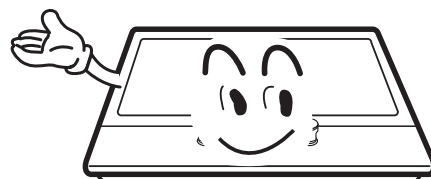

A termék hulladékba helyezésének helyes módja (Elektronikus és elektromos berendezések hulladékai)

- Ez a jelölés a terméken vagy a dokumentációban azt jelenti, hogy a terméket élettartamuk lejártakor nem szabad más háztartási hulladékkal együtt ártalmatlanítani. A környezet vagy az emberi egészség szabálytalan hulladéklerakásból eredő esetleges károsodásának megelőzése érdekében kérjük, különítse el ezt az anyagot a más típusú hulladéktól, és gondoskodjon a felelős újrahasznosításáról, támogatva az anyagi erőforrások fenntartható újrahasznosítását.
- A háztartási felhasználók lépjenek kapcsolatba azzal a kiskereskedővel, ahol a terméket vásárolták vagy a helyi önkormányzattal, és érdeklődjenek afelől, hol és hogyan helyezhetik el ezt az anyagot a környezetbarát újrahasznosítást szem előtt tartva.
- Az üzlet felhasználók lépjenek kapcsolatba a beszállítójukkal, és nézzék át a vásárlási szerződés feltételeit és kikötéseit. Ezt a terméket nem szabad más ipari hulladékkal együtt elhelyezni.

a készülék leírása



Modell	MG60A021MX-HR
Főzőlap típusa	Kombinált főzőlap típus
Serpenyőtartó	Zománcozott vas
Fedőlap	Rozsdamentes acél
Méreték (Szé*Mé*Ma)	600 mm * 510 mm * 97 mm
Gyújtóberendezés	Gyújtógomb (egykezes)
Gázcsatlakozás	G1/2 hengeres
Tápfeszültség	220-240V ac, 50Hz-60Hz
Égőtípusok	Intenzív égő (1), Félintenzív égő (1), Segédégő (1)
Elektromos főzőlap	Átmérője 145 mm (1)
ΣQ_n	5.75kW
Maximális elektromos teljesítmény	1.5kW



Modell	MG60A503MCGB-HR
Főzőlap típusa	Kombinált főzőlap típus
Serpenyőtartó	Öntöttvas
Fedőlap	Kerámia üveg
Méreték (Szé*Mé*Ma)	600 mm * 510 mm * 97 mm
Gyújtóberendezés	Gyújtógomb (egykezes)
Gázcsatlakozás	G1/2 hengeres
Tápfeszültség	220-240V ac, 50Hz-60Hz
Égőtípusok	Intenzív égő (1), Félintenzív égő (1), Segédégő (1)
Elektromos főzőlap	Átmérője 180 mm (1)
ΣQ_n	5.75kW
Maximális elektromos teljesítmény	1.8kW

a készülék leírása

Égő funkció

Kategória	Gáz típusa	Égő	Gyors	Félgyors	Segédégő
		Névleges teljesítmény (kW)	3.0	1.75	1.0
I3+	G30/G31 29/37 mbar	Névleges térfogatáram (g/h)	219	127	73
		Fúvóka átmérője (mm)	0.87	0.66	0.50
I2H/I2E/I2E+	Földgáz 20 mbar	Fúvóka átmérője (mm)	1.30	1.00	0.78
II2H3+	G30/G31 29/37 mbar	Fúvóka átmérője (mm)	0.87	0.66	0.50
	Földgáz 20 mbar	Fúvóka átmérője (mm)	1.30	1.00	0.78
II2E3B/P, II2H3B/P	L.P.G(G30,G31) (28-30)mbar	Fúvóka átmérője (mm)	0.87	0.66	0.50
	Földgáz 20 mbar	Fúvóka átmérője (mm)	1.30	1.00	0.78



- A más folyamatgázra történő átállítást kizárólag képezített személy végezheti.
- Minden fúvókacserét a fenti táblázat alapján kell végezni.
- Az átállás után hangsúlyozottan javasolt új címkét helyezni a termékre az egyértelműség kedvéért.
- A művelet részletes leírását lásd az „ÁTÁLLÁS MÁS GÁZÜZEMRE” c. fejezetet.

a készülék leírása

Tartozékok

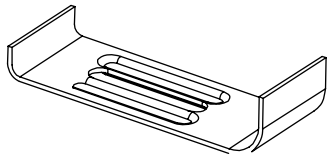

Konzol (4)

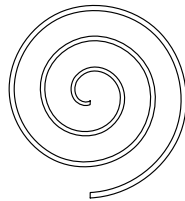

Szivacs (4)

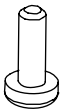

Csavar (4)



Fúvóka (3)

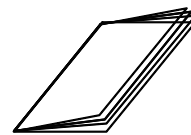

Használati útmutató (1)

a készülék használatának módja

Az alábbi szimbólumok jelennek meg a vezérlőpanelen, mindegyik kezelőgomb mellett:

● Fekete kör: a gáz el van zárva

▲ Nagy láng: maximális beállítás

▲ Kis láng: minimális beállítás

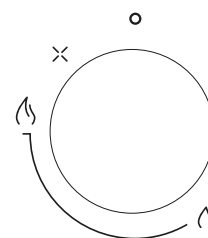

- A minimális beállítás a tekerőgombot az óramutató járásával ellenkező irányban ütközésig elforgatva állítható be.
- Mindegyik köztes működési állást a maximum és minimum végállások között kell kiválasztani.
- A vezérlőpanelen látható szimbólum a vezérlőgomb mellett jelzi, hogy melyik égő üzemel.
- A készülék elektronikus gyújtóberendezéssel van felszerelve. Nyomja meg, és forgassa a gombot az óramutató járásával ellenkező irányban a maximális láng szimbóluma felé, amíg a gáz meg nem gyullad. Ha egy égő nem gyullad ki az első 15 másodpercen belül, forgassa el a gombot ● állásba, és ne kísérelje meg újra begyújtani 60 másodpercig. Amint a gyújtóberendezés bekapcsolt, tartsa nyomva a gombot pár másodpercig, hogy a termoelem felmelegedhessen. Előfordulhat, hogy az égő kialszik, amikor a gombot elengedik, ez azt jelenti, hogy a termoelem nem melegedett fel eléggé. Várjon pár percet, és ismétlje meg a műveletet; a gombot tartsa hosszabb ideig lenyomva. Véletlen kikapcsolás esetén egy biztonsági berendezés elzárja a gáz kimenetét akkor is, ha a gázcsap meg van nyitva.
- Fordítsa vissza a gombot ● állásba, és ne kísérelje meg újra begyújtani 60 másodpercig.

TELJESÍTMÉNYSZINT AZ ELEKTROMOS FŐZŐTERÜLETHEZ

○ Kikapcsolt állapot

1-6 Teljesítményértékek

A tekerőgomb elforgatásával válassza ki a kívánt fokozatot.

Ebben a részben tájékoztató jellegű példákat talál az elektromos főzőlap használatához.

1. hőfok: Alacsony hőintenzitás. Vaj, csokoládé stb. olvasztásához; kis mennyiségű élelmiszer melegítéséhez.

2. hőfok: Mérsékelt hőintenzitás. Nagyobb mennyiségű folyadék melegítéséhez; hosszas főzést igénylő krémek és mártások elkészítéséhez.

3. hőfok: Lassú hőintenzitás. Fagyasztott ételek kiolvasztásához és pörköltök elkészítéséhez, forrásponton történő vagy közvetlenül forráspont alatti főzéshez.

4. hőfok: Átlagos hőintenzitás. Felforralni kívánt ételek főzéséhez, ízletes húsok és halak sütéséhez.

Hőfok 5: Erős hőintenzitás. Sültek és nagyobb főtt húsok elkészítéséhez.

Hőfok 6: Magasfokú hőintenzitás. Nagy mennyiségű folyadék felforrolásához, olajban történő sütéshez.

A főzési folyamat befejezéséhez forgassa el a tekerőgombot, és állítsa vissza a 0 állásba.

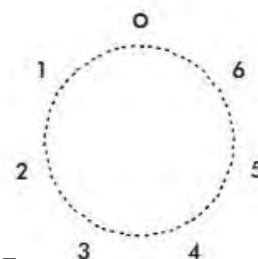

A készülék használatának módja

Használja a maradék hőt az energiafogyasztás csökkentéséhez. A főzési folyamat befejezése előtt 5-10 perccel kapcsolja ki a főzőzónát.

Öntöttvas lapokkal ellátott főzőlapokon a szabályozó panel világító működésjelzője figyelmeztet, hogy az elektromos főzőzóna működésbe lépett. Automatikusan kikapcsol, amennyiben a tekerőgombot a O állásba tekeri vissza.

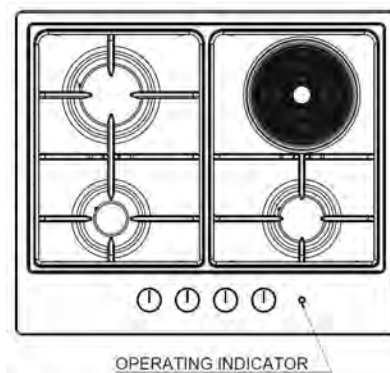

A kerámialapos főzőlapokon azonban két jelzőfény található a szabályozó panelen:

- A) A jelzőfény kigyullad, ha az elektromos főzőlap szabályozó gombját elfordítják, és bekapcsolva marad egészen addig, amíg az elektromos főzőzóna hőmérséklete biztonságos szintre nem csökken az égési sérülések elkerülése érdekében.
- B) A jelzőfény kigyullad, ha az elektromos főzőlap szabályozó gombját elfordítják, és figyelmezteti Önt, hogy az elektromos főzőzóna működésbe lépett. Miután a gombot visszafordította O helyzetbe, a jelzőfény kikapcsol.

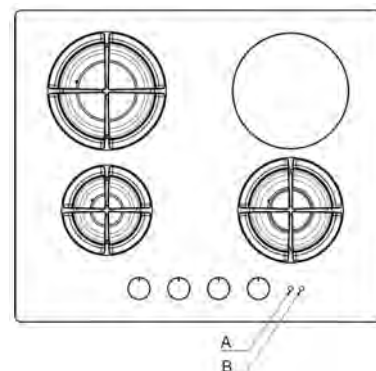

Figyelmeztetések

A készülék használata előtt tegyen egy vízzel megtöltött edényt az elektromos főzőlapra, állítsa be a maximális hőfokot (6) és működtesse a főzőlapot 10 percig. Ezután 20 percen keresztül működtesse a főzőlapot a legalacsonyabb hőfokon (1).

biztonsági és energiatakarékossági javaslat

- A serpenyő fenekének átmérőjének meg kell egyeznie az égőével.

ÉGŐFEJEK	SERPENYŐK	
	min.	max.
Tripla gyűrűs gázégő	200mm	260mm
Gyors	180mm	220mm
Félgyors	180mm	200mm
Segédégő	120mm	180mm



■ **Ne használjon olyan edényt, amely túlnyúlik az égő szélén.**

NEM		IGEN	
	Ne használjon kis átmérőjű edényt nagy égőfejekben. A lángnak soha nem szabad felszaladnia az edény oldalán.	Mindig az égőnek megfelelő méretű edényt használjon, hogy a gáz pazarlását és az edény elszíneződését elkerülje.	
	Ne főzzön fedél nélkül vagy féloldalasan feltett fedéllel - ezzel energiát pazarol.	Helyezze a fedelet az edényre.	
	Ne használjon konvex vagy konkáv fenekű serpenyőt.	Csak vastag, lapos fenekű lábost, ill. serpenyőt használjon.	
	Ne helyezzen edényeket az égő egy oldalára, mert felbillenhetnek.	Az edényeket mindig központosan helyezze az égőkre.	
	Ne helyezzen nagy átmérőjű edényt az égőkre a kezelőszervek mellett, amelyek az égő középpontjára helyezve hozzáérhetnek a kezelőszervekhez, vagy annyira közel kerülnek azokhoz, hogy felmelegítve ezt a területet, kárt tehetnek bennük.		
	Soha ne helyezze az edényeket közvetlenül az égő tetejére.	Az edényeket az edénytartó rácsra helyezze.	
	Soha ne helyezzen köztes tárgyat (lángterelő, azbesztlap, stb.) a serpenyő és az edénytartó rács közé, mert ez súlyos kárt tehet a készülékben.		
	Ne helyezzen súlyos tárgyakat a főzőlapra, és ne ejtsen súlyos tárgyakat a főzőlapra.	Az égőre helyezett edényeket óvatosan kezelje.	



■ **Nem javasolt egyszerre több égőn melegített sütőlapot, serpenyőt vagy grillezőköveket használni a főzőlapon, mert a koncentrált hő kárt tehet a készülékben.**

■ **Használat után bizonyos ideig ne érjen a felső laphoz és edénytartó rácsához.**











■ **Amint a folyadék forni kezd, csavarja le a lángot, hogy éppen csak forrásban tartsa a folyadékot.**

tisztítás és karbantartás



- A tisztítási műveleteket csak teljesen lehűlt készüléken művelje.
- A készüléket le kell választani a hálózati áramellátásról a tisztítási folyamat megkezdése előtt.
- Rendszeresen tisztítsa meg a főzőlapot, lehetőség szerint minden egyes használat után.
- A súroló hatású tisztítószer és az éles tárgyak kárt tesznek a készülék felületében; vízzel és kevés mosogatószerrel tisztítsa.

Használható	Nem használható
 Puha rongy  Semleges tisztítószer	 Műanyag sörtéjű kefe  Drótkefe  Étolaj  Savas/Lúgos tisztítószer  Súrolóanyagok  Hígító/Benzin

Serpenyőtartó, Vezérlőgombok

- Vegye le a serpenyőtartót.
- Ezeket és a vezérlőgombokat nedves ronggyal, mosogatószerrel és meleg vízzel tisztítsa meg. Makacs szennyeződés esetén előzőleg áztassa be őket.
- Száraz, puha ronggyal töröljön mindent szárazra.

Felső lap

- A felső lapot rendszeresen törölje le enyhén mosogatószeres, meleg vízzel átitatott, kicsavart puha ronggyal.
- Tisztítás után alaposan szárítsa meg a felső lapot.
- Alaposan távolítsa el a sós élelmiszereket és folyadékokat a főzőlapról, hogy a korrózió veszélyét elkerülje.
- A készülék rozsdamentes acél alkatrészei idővel elszíneződhetnek. Ez a magas hőmérsékletek miatti természetes jelenség. A készüléket minden használata után ezeket az alkatrészeket rozsdamentes acélhoz megfelelő tisztítószerrel kell megtisztítani.

ÉGŐFEJEK

- Vegye le az égőfejek fedelét és lángterelőit felfelé húzva őket a felső lapról.
- Ezután áztassa őket enyhén mosó- vagy mosogatószeres meleg vízbe.
- Megtisztításuk és leöblítésük után alaposan szárítsa meg őket. Ellenőrizze a lángjáratok tisztaságát és szárazságát.
- Az égőfej fix részeit nedves, majd száraz ronggyal törölje át.
- Kíméletesen törölje át a gyújtóberendezést és a lánggört jól kicsavart ronggyal, majd tiszta ronggyal törölje szárazra.
- Az égőfejek visszahelyezése előtt ügyeljen arra, hogy a fúvókát ne tömje el semmi.

■ Szerelje össze a Segédégőket, a Félgyors, Gyors és Triple-Crown típusú égőket az alábbiaknak megfelelően:

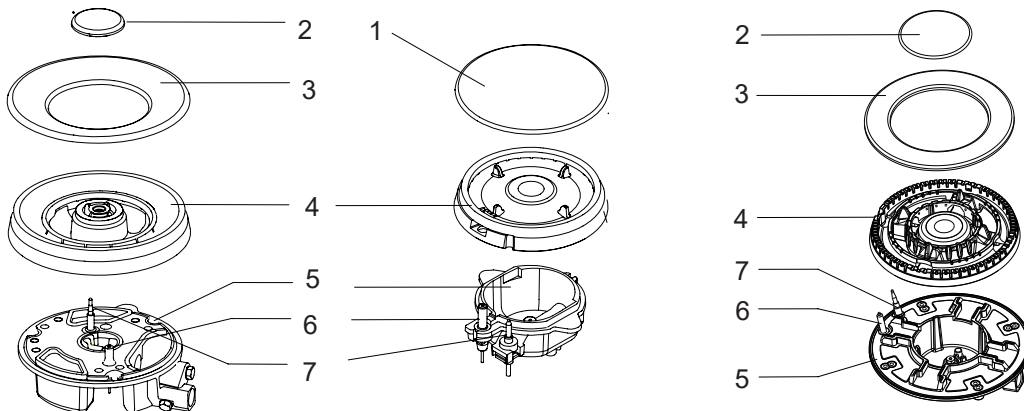

1. Helyezze a lángelosztót (4) az égőfejre (5), hogy a gyújtóberendezés és a lánggör a megfelelő furataikon túlnyúlva helyezkedjenek el a lángterelőben.
A lángterelőnek a helyére kell pattannia.
2. Helyezze az égőfej fedelét (1, 2, 3) a lángterelőre (4), hogy a rögzítőcsapok a megfelelő mélyedéseikbe illeszkedjenek.



Az eltávolított alkatrészeket megfelelő sorrendben helyezze vissza.

- Ne cserélje fel a felső és alsó alkatrészeket.

- A vezetőcsapoknak pontosan a mélyedéseikbe kell illeszkedniük.

Figyelmeztetések

- **Ne alakítsa át a készüléket.**
- **A készüléket csak hivatalos, szakképzett technikus vagy szerelő telepítheti.**
- **Beépítés előtt biztosítsa, hogy a helyi hálózati áram paraméterei (a gáz és gáznyomás jellege), a készülék beállításával kompatibilisek.**
- **A készülék módosításának feltételei a címkén (vagy adattáblán) találhatóak.**
- **A készülék nem csatlakozik füstgázvezető eszközhöz. A készüléket a hatályban lévő szerelési szabályozásoknak megfelelően kell szerelni és csatlakoztatni. Különös figyelmet kell fordítani a szellőzéssel kapcsolatos megfelelő szabályozásokra.**
- **Telepítés előtt zárja el a készülék gáz- és áramellátását.**
- **Minden elektromos alkatrészszel rendelkező készüléket földelni kell.**
- **Ügyeljen arra, hogy a gázcsövet és az elektromos tápkábelt úgy építsék be, hogy a készülék felforrósodó alkatrészeihez sehol ne érjenek hozzá.**
- **A gázcsövet vagy csatlakozót nem törheti meg, ill. takarhatja semmilyen egyéb készülék.**
- **Ellenőrizze a készülék, ill. a konyhaszekrénybe vágandó lyuk méreteit.**
- **A munkafelület felett elhelyezett panelek, különösen a készülék mellettiek, csak nem gyúlékony anyagból készülhetnek. Mind a réteges felületnek, és a hozzá használt ragasztónak hőállóknak kell lennie, hogy a deformálódást elkerülje.**
- **Nyissa ki a készülék gázcsapját, és gyújtsa meg az összes égőt. Ellenőrizze, hogy a láng tiszta, kék színű, sárga hegy nélkül. Ha az égőfejen bármilyen rendellenességet tapasztal, ellenőrizze az alábbiakat:**
 - **Az égőfej fedele megfelelően van felhelyezve.**
 - **A lángelosztó megfelelően van felhelyezve.**
 - **Az égő függőlegesen párhuzamos a gyújtóval.**
- **A szerelő a készülék beépítését követően köteles teljes működés- és szivárgásvizsgálatot végezni.**
- **A rugalmas tömlőt úgy kell felszerelni, hogy ne érhessen hozzá a ház mozgó részéhez, és ne haladjon ár semmilyen ponton, ahol fennáll az eltömődésének a veszélye.**
- **A szelepek gyárilag meg vannak kenve, és a kenés a készüléket a főzőlap teljes élettartamára nézve kiszolgálja.**

Elhelyezés

Elhelyezés

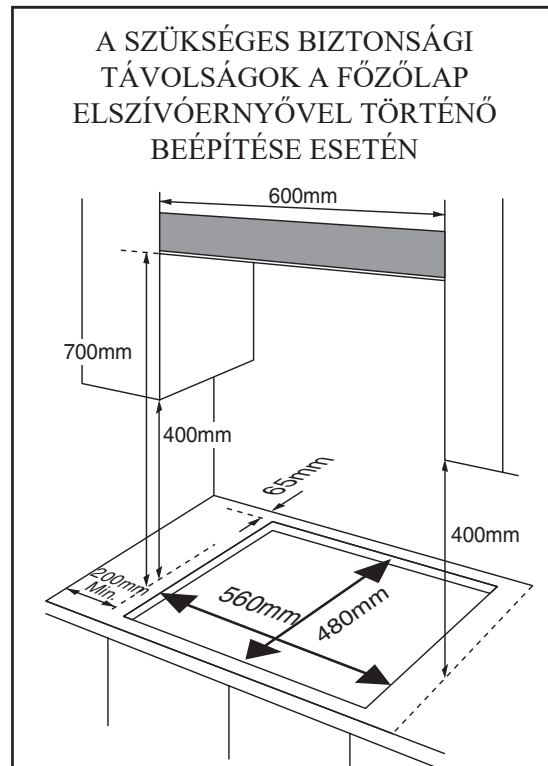
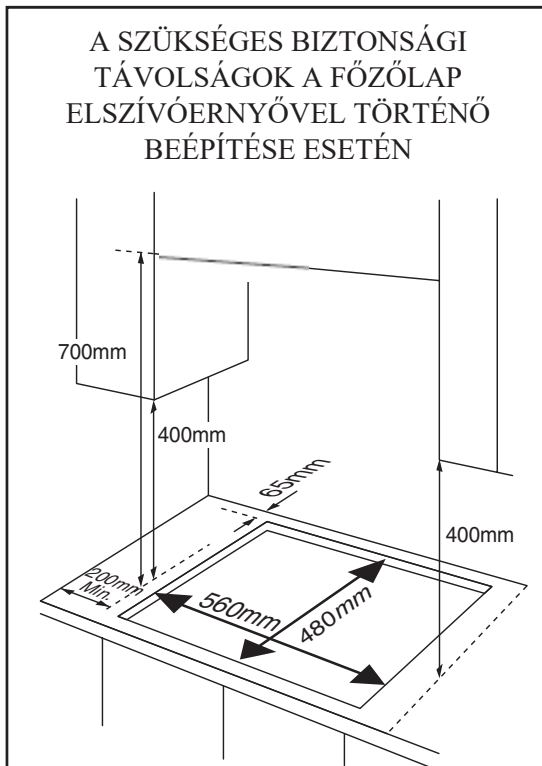

a készülék beépítése

■ A készüléket konyhai alsószekrénybe vagy 600 mm-es munkalapba kell beépíteni, amennyiben az alábbi minimum távolságokat betartják:

- Hagyjon minimum 60 mm távolságot a hátsó fal, és az oldalfalak, ill. a főzőlap szélei között.
- A főzőlap legmagasabb pontja (az égőfejeket is ideértve) és a felette lévő vízszintes felületek legalsó része között hagyjon legalább 700 mm távolságot.
- 400 mm távolságot hagyjon ki abban az esetben, ha a vízszintes felület aljának széle egy vonalba esik a főzőlap külső élével. Ha a vízszintes felület aljának széle 400 mm-nél lejjebb helyezkedik el, akkor a főzőlap külső széleitől legalább 50 mm-re kell elhelyezkednie.
- Hagyjon legalább 50 mm távolságot a készülék, a főzőlap felülete és bármilyen gyúlékony anyag között.
- A készülék alja és az alatta lévő felületek között legalább 25 mm, legfeljebb 74 mm hézagot kell hagyni.

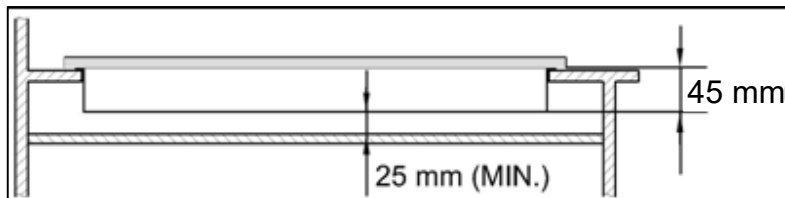

Üveg főzőlappal

Annak megakadályozása érdekében, hogy a keret és a főzőlap közé folyadék szivároгjon, a szerelést megelőzően a mellékelt öntapadós ragasztót helyezze fel végig a főzőlap külső pereme mentén.

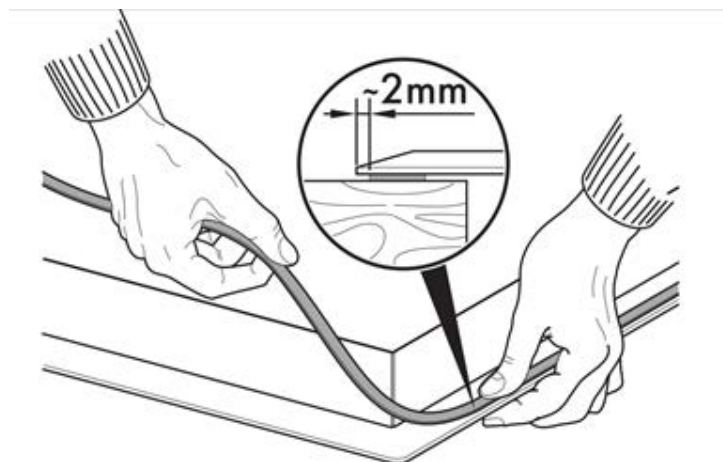

a készülék beépítése

Acél főzőlappal

Annak megakadályozása érdekében, hogy a keret és a munkalap közé folyadék szivárogjon, a szerelést megelőzően a mellékelt öntapadós tömítőszalagot helyezze fel végig a főzőlap külső pereme mentén.

1. Helyezze a terméket a munkalapba, és egy ceruzával rajzolja át a készülék külső széléit a munkalapra.
2. Vegye ki a készüléket, és helyezze fel az öntapadós tömítőszalagot az 1. lépésben megrajzolt vonal mentén, belülről. A szalagot enyhe nyomással ragassza a munkalapra.
3. Helyezze be a terméket ismét, és enyhe nyomással érje el, hogy a tömítőszalag a készülék széléhez tapadjon.
4. Óvatosan vágja le a tömítés kilógó részét.
5. Tisztítás.

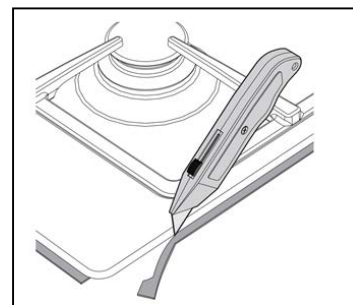
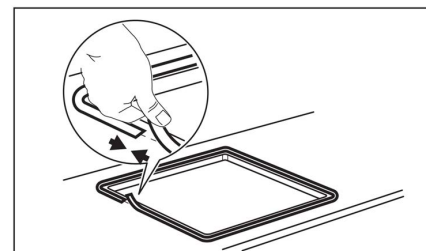
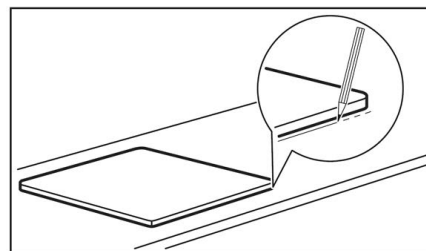

Ne használjon szilikon tömítőanyagot a készülék nyílásba ragasztásához.

Ez megnehezíti a készülék kiemelését a nyílásból, különösen, ha azt szervizelni szükséges.

1. Helyezze a tartóelemet (B) a lyukak fölé, amely a csavarméretnek megfelel. A főzőlap (H) mindegyik sarkában egy sor csavarlyuk található. Enyhén húzza meg a (C) csavart a (B) tartóelemen keresztül, hogy a tartóelemet összekösse a főzőlappal, de ne húzza meg, hogy a főzőlap helyzetét korrigálhassa még.
2. Óvatosan fordítsa át a főzőlapot, majd engedje be a kivágott nyílásba.
3. A főzőlap alján állítsa a tartóelemeket a munkalapnak megfelelő helyzetbe. Ezután húzza meg a csavarokat (C) teljesen, hogy a főzőlapot rögzítse.

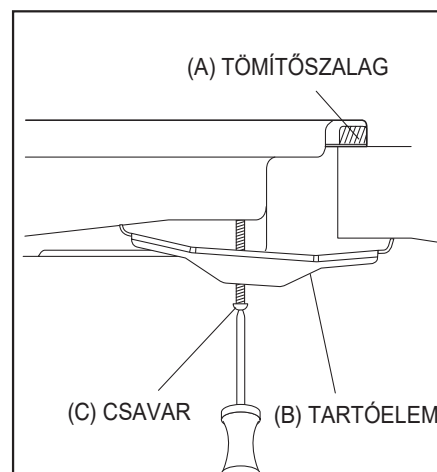
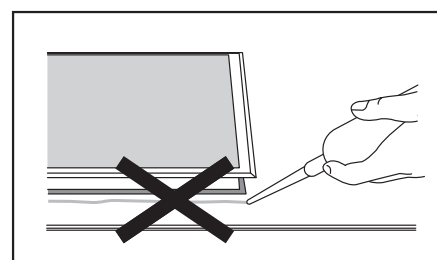

gázcsatlakozás



- A készüléket az adott országban érvényben lévő beépítési szabályoknak megfelelően kell beépíteni.
- A készülék gyárilag LPG- és földgázüzemre van kiszerve. Az LPG-ről földgázüzemre, vagy fordítva az átállítást szakképzett személynek kell végeznie.

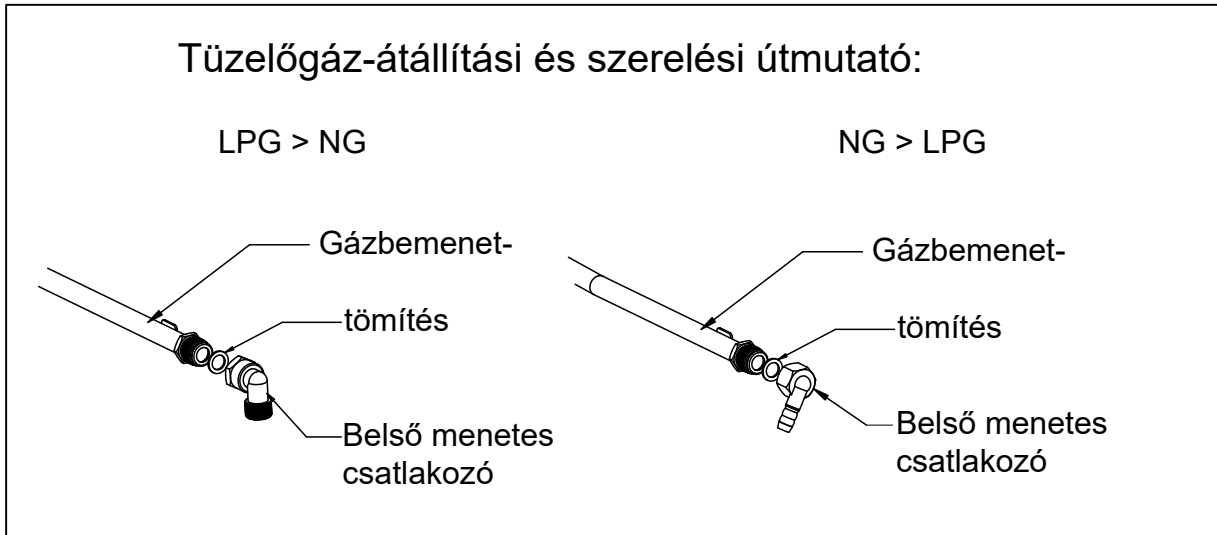

- A jogszabályok értelmében a gázkészülékeket csak szakképzett személyek építhetik be a Gázkészülék-beépítési és Használati Biztonsági Szabályok aktuális kiadása előírásai szerint.
- Az Ön biztonsága érdekében kell biztosítania a törvények szerinti megfelelőséget.
- Az Egyesült Királyságban a GASSAFE által regisztrált szerelők a beépítési munkát az érvényben lévő biztonsági szabványok szerint végzik. A főzőlapot ezenkívül a BS 6172 szabvány előírásai szerint kell beépíteni. A főzőlap helytelen beépítése érvénytelenítheti a garanciát, a garanciális igényeket, és büntetőjogi eljárást vonhat maga után.

I3+(28-30/37)	28-30 mbar nyomású G30 bután és 37 mbar nyomású G31 propán	BE, CH, CY, CZ, ES, FR, GB, GR, IE, IT, LT, LU, LV, PT, SK, SI
I3B/P(30)	30 mbar nyomású G30 bután és G31 propán	BE, CY, DK, EE, FR, GB, HU, IT, LT, NL, NO, SE, SI, SK, RO, HR, TR, BG, IS, LU, MT, FI
I2H/I2E/I2E+√	20 mbar nyomású G20 metán	AT,CH,CZ,DK,ES,FI,GB,GR,IE,IS,IT,PT,SE,SI,SK,DE,LU,GE,FR
I12H3+	G20 20 mbar nyomáson, G30 bután 28-30 mbar nyomáson és G31 propán 37 mbar nyomáson	CH, CZ,ES,GB,GR,IE, IT,PT,SI

elektromos bekötés

- A készüléket földelni kell.
- A készüléket 220-240 V, 50 Hz-60 Hz AC áramellátásra tervezték.
- A hálózati kábel vezetékai az alábbi kódoknak megfelelően vannak színezve;
 - Zöld/sárga = Földelés
 - Kék = Nulla
 - Barna = Fázis



- **A zöld és sárga vezetékot ahhoz a kapocshoz kell csatlakoztatni, amelyen E betű vagy a földelés jelölése látható.**

A KÉSZÜLÉKET CSAK KÉPZETT ÉS HOZZÁÉRTŐ SZAKEMBER CSATLAKOZTATHATJA A TÁPELLÁTÁSHOZ. VILLANSZERELŐ SEGÍTSÉGÉVEL ELLENŐRIZZE, HOGY AZ OTTHONI ELEKTROMOS RENDSZEREN NEM SZÜKSÉGES-E MÓDOSÍTÁSOKAT VÉGREHAJTANI, MÓDOSÍTÁSOKAT CSAK SZAKKÉPZETT SZERELŐ VÉGEZHET.

- Ügyeljen arra, hogy az adattáblán feltüntetett névleges tápfeszültség és az áram típusa megegyezzen a helyi áramellátás tényleges paramétereivel.
- Mindig megfelelően felszerelt, földelt csatlakozó aljzatot használjon
- Ne húzza meg a tápkábelt a készülék áramtalanításához. Mindig a villásdugót megfogva húzza ki a kábelt. A kábelt nem szabad megtörni.
- A készülék hosszabbító, adapter vagy elosztó közbeiktatásával történő üzemeltetése tűzveszélyes. Ellenőrizze, hogy a földelés csatlakozása az érvényben lévő szabványok és előírások szerint történt-e.
- Ügyeljen arra, hogy a tápkábel ne melegedjen 90°C fölé.
- Ha a készüléket közvetlenül a tápellátáshoz csatlakoztatja, akkor egy többpólusú megszakítót kell felszerelni, amelynek érintkezői között legalább 3 mm-es nyílás van.
- A készüléket 220-240 V, egyfázisú áramellátásra tervezték. A bekötést a hatályos törvények és jogszabályok betartásával kell elvégezni. A bekötés előtt győződjön meg arról, hogy a csatlakozó aljzat vagy a többpólusú kapcsoló a készülék beszerelése után is könnyen hozzáférhető.
- Ha a kábel sérült, vagy cserélni kell, a műveletet csak a szervizközpont vagy szakképzett szerelő végezheti el a kellemetlenségek elkerülése érdekében.
- A bekötési mód az alábbiakban található.

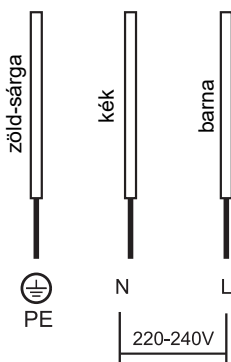

ÁRTALMATLANÍTÁS:
Ne dobja ezt a terméket a háztartási hulladékgyűjtőbe. Szelektív hulladékgyűjtőben kell leadni a megfelelő hulladékkezelés biztosítása érdekében.

Ez az elektromos háztartási készülék címkéje szerint megfelel az elektromos és elektronikus berendezések hulladékairól szóló 2012/19/EU irányelvnek. Az elektromos háztartási készülék megfelelő ártalmatlanításának biztosításával hozzájárul a környezetszennyezés és az emberi egészségre gyakorolt káros hatások elkerüléséhez, amelyek a termék nem megfelelő ártalmatlanítása esetén egyébként bekövetkeznének.

A terméken található szimbólumok azt jelzik, hogy a termék nem kezelhető normál háztartási hulladékként. Elektromos és elektronikus hulladékok gyűjtésére kijelölt helyszínen kell leadni.

Az elektromos háztartási készülék különleges hulladékártalmatlanítási eljárást igényel. A termékre vonatkozó további hulladékkezelési, újrahasználati és újrahasznosítási információkért forduljon a helyi hatóságokhoz, háztartási hulladékkezelést végző szolgáltatóhoz, vagy a vállalathoz, ahol a készüléket vásárolta.

A termékre vonatkozó részletesebb hulladékkezelési, újrahasználati és újrahasznosítási információkért forduljon a helyi hatóságokhoz, háztartási hulladékkezelést végző szolgáltatóhoz, vagy a vállalathoz, ahol a készüléket vásárolta.

átállítás más gázüzemre



- Más gázüzemre történő átálláskor tegye meg a megfelelő óvintézkedéseket az elvégzendő műveletekkel és beállításokkal kapcsolatban.
- Minden munkát szakképzett technikusként kell végeznie.
- Mielőtt hozzákezd, zárja el a készülék gáz- és áramellátást.

1 Cserélje ki az égők fűvókáit.

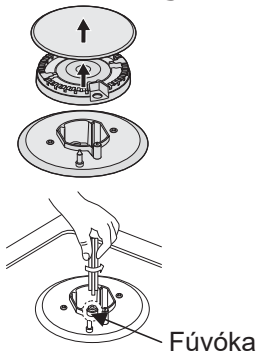

Vegye le a serpenyőtartót, az égőfej fedelét és a lángelosztót.

Csavarja le a fűvókát egy 7 mm-es csillagkulccsal, és szerelje fel az új tüzelőgáznak megfelelő fűvókát. Óvatosan szerelje össze az alkatrészeket. A fűvókák cseréjét követően javasolt erősen meghúzni a fűvókát.

2 A láng minimális szintjének beállítása.

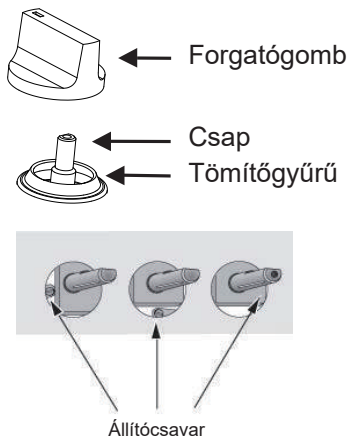

- ① A forgatógombokat állítsa minimális állásba.
- ② Vegye le a gombokat a csapszárakról, és egy kis csavarhúzóval nyúljon be a szelepszár közepébe.
- ③ A megfelelően beállított láng hossza kb. 3 - 4 mm.
 - Bután/propán gáz esetén a beállítócsavart erősen be kell hajtani.
 - Helyezze vissza a forgatógombokat.
 - Ügyeljen arra, hogy a maximálisról minimálisra hirtelen áttekerve a gombot, a láng ne aludjon ki. Ha kialszik, akkor vegye le ismét a forgatógombot, és szabályozza a gázáramot tovább, ismét megvizsgálva a fenti módon, hogy kialszik-e.
- ④ Ismételje meg ezt a folyamatot mindegyik gázszeleppel.



- Ne szerelje ki a csapszárat: ha meghibásodott, az egész gázcsapot cserélje ki.
- Az égőfejek visszahelyezése előtt ügyeljen arra, hogy a fűvókát ne tömje el semmi.
- A szerelő a más tüzelőgázra átállást követően köteles teljes működés- és szivárgásvizsgálatot végezni (szappanos oldattal vagy gázdetektorral).
- Az átállítás befejezését követően szakképzett technikusként vagy szerelőnek kell „V” jelölést feltüntetni a jobb oldalon a megfelelő gázkategóriánál, hogy az adattáblának megfelelő beállítást jelölje. Távolítsa el a korábbi beállítás „V” jelét.

hibaelhárítás

- A javításokat csak szakképzett és képesített technikus végezheti. A szakszerűtlen javítás jelentős veszélynek teszi ki Önt és más személyeket.
- Egyszerűbb hibák azonban az alábbiaknak megfelelően orvosolhatók:

Probléma	Lehetséges ok	Megoldás
Nem gyullad meg a gáz	Nincs szikra.	Ellenőrizze az áramellátást.
	Az égő fedele helytelenül van összeszerelve.	Szerelje össze a fedelet megfelelően.
	A gáz tápcsap el van zárva.	Nyissa ki a gázcsapot teljesen.
A gáz rosszul ég.	A gáz tápcsap nincs teljesen nyitva.	Nyissa ki a gázcsapot teljesen.
	Az égő fedele helytelenül van összeszerelve.	Szerelje össze a fedelet megfelelően.
	A gyújtógyertyát idegen anyag szennyezte be.	Törölje le a szennyeződést száraz ronggyal.
	Az égőfejek nedvesek.	Óvatosan szárítsa meg az égőfejek fedelét.
	A lángterelő lyukai eltömődtek.	Tisztítsa ki a lángterelőt.
Égés és begyújtás közben hang hallható.	Az égő fedele helytelenül van összeszerelve.	Szerelje össze a fedelet megfelelően.
A láng használat közben kialszik.	A lángórt idegen anyag szennyezte be.	Tisztítsa meg a lángórt.
	Kifutott az étel az edényből, és kioltotta a lángot.	Zárja el a forgatógombot. Várjon egy percet, majd gyújtsa be a gázcsoportját ismét.
	Erős huzat olthatta ki a lángot.	Zárja el a gázcsoportját, és ellenőrizze, nincs-e huzat a konyhában, pl. nincs-e nyitva egy ablak. Várjon egy percet, majd gyújtsa be a gázcsoportját ismét.
Sárga színű a láng.	A lángterelő lyukai eltömődtek.	Tisztítsa ki a lángterelőt.
	Más tüzelőgázt használ a főzőlap.	Ellenőrizze a tüzelőgázt.
Instabil a láng.	Az égő fedele helytelenül van összeszerelve.	Szerelje össze a fedelet megfelelően.
Gázzzag van.	Szivárog a gáz.	Hagyja abba a készülék használatát, és zárja le a köztes szelepet. Nyissa ki az ablakot a helyiség átszellőztetéséhez. Menjen ki a helyiségből, és onnan telefonáljon a szervizközpontnak.



- Ha a problémát nem sikerül elhárítani, kérjük, vegye fel a kapcsolatot az ügyfélszolgálati központtal.



GEMMA B&D Kft.

2040 Budaörs,
Puskás Tivadar út 14.

Tel.: +36 23 769 245

Mobil: +36 70 677 0824

e-mail: info@gemmabd.hu

www.gemmabd.hu

A folyamatos termékfejlesztés következtében a műszaki adatok módosítása előzetes értesítés nélkül is történhet. Használati utasításaink nagy erőfeszítéssel és rendkívüli gondossággal készülnek. Ennek ellenére a gyártás, szerkesztés, fordítás és / vagy nyomtatás közben pontatlanságok, hibák keletkezése nem kizárható. Ezekért azonban sem a gyártó, sem a forgalmazó, sem az eladó felelősséget nem vállal.