



HU

Kerámia főzőlap

Használati útmutató / Szerelési útmutató

MODELL: MVC 301

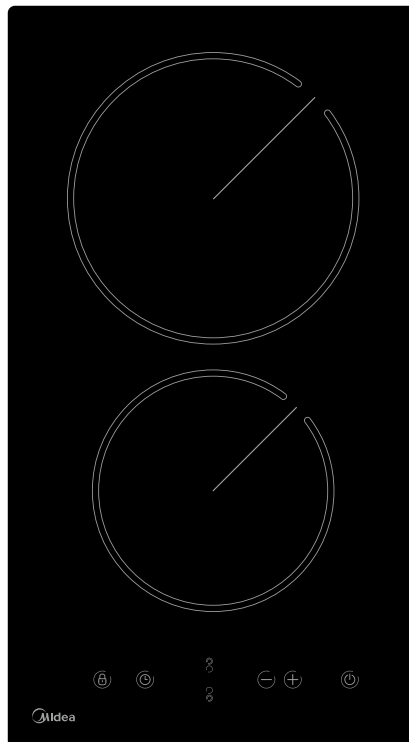

Tartalom

1. Előszó	3
1.1 Biztonsági figyelmeztetések	3
1.2 Telepítés	3
1.2.1 Áramütés veszélye	3
1.2.2 Vágásveszély	3
1.2.3 Fontos biztonsági utasítások	3
1.3 Üzemeltetés és karbantartás	5
1.3.1 Áramütés veszélye	5
1.3.2 Egészségügyi veszély	5
1.3.3 Forró felületek miatti veszély	5
1.3.4 Vágásveszély	5
1.3.5 Fontos biztonsági utasítások	6
2. A termék adatai	7
2.1 Felülnézet	7
2.2 Vezérlőpanel	7
2.3 Termékismertető	8
2.4 Működési elv	8
2.5 Az új kerámia főzőlap használata előtt	8
2.6 Műszaki specifikáció	8
3. A készülék működése	8
3.1 Érintőgombok	8
3.2 A megfelelő edények kiválasztása	9
3.3 A használat módja	9
3.3.1 A főzés kezdete	9
3.3.2 A főzés befejezése	10
3.3.3 A vezérlőgombok zárolása	11
3.3.4 Az időzítő beállítása	11
3.3.5 Túlmelegedés-védelem	13
3.3.6 Maradék hő-figyelmeztetés	13
3.3.7 Alapértelmezett főzési idők	13
4. Főzési útmutatók	14
4.1 Főzési tanácsok	14
4.1.1 Rizs párolása, főzése	14
4.1.2 Steak sütése	14
4.1.3 Serpenyős sütéshez	14
5. Hőfokbeállítások	14
6. Gondozás és tisztítás	15
7. Típek és javaslatok	16
8. Telepítés	16
8.1 A beépítő eszközök kiválasztása	16
8.2 A rögzítőelemek helyének beállítása előtt	18
8.3 Óvintézkedések	19
8.4 A főzőlap csatlakoztatása az elektromos hálózatra	19

1. Előszó

1.1 Biztonsági figyelmeztetések

Az Ön biztonsága fontos számunkra. Kérjük, a főzőlap használata előtt figyelmesen olvassa el a jelen információt.

1.2 Telepítés

1.2.1 Áramütés veszélye

Válassza le a készüléket a hálózati áramellátásról, mielőtt bármilyen karbantartási vagy egyéb munkát végez rajta. A készüléket kötelező megfelelő földelőrendszerhez csatlakoztatni.

Az épület elektromos rendszerét kizárólag szakképzett villanyszerelő alakíthatja át.

A jelen utasítási figyelmen kívül hagyása akár halálos áramütést is eredményezhet.

1.2.2 Vágásveszély

Legyen óvatos - a panel szélei élesek.

A figyelmetlen munka sérüléseket, vágásokat okozhat.

1.2.3 Fontos biztonsági utasítások

A készülék beépítése, ill. használata előtt kérjük, figyelmesen olvassa el az alábbi utasításokat.

A készülékre soha nem szabad éghető anyagot vagy termékeket helyezni.

Ezt az információt tudassa a készülék beépítéséért felelős személlyel, mivel csökkentheti a beépítési költségeket.

A veszélyek elkerülése érdekében a készüléket a jelen utasításoknak megfelelően kell beépíteni.

A jelen készüléket csak megfelelően szakképzett személy építheti be, ill. földelheti.

A készüléket leválasztó megszakítóval ellátott áramkörhöz kell csatlakoztatni, amely biztosítja a teljes leválasztást az áramellátásról.

A készülék helytelen beépítése érvénytelenítheti a garanciát,

ill. a garanciális igényeket.

8 éves vagy annál idősebb gyermekek és korlátozott fizikai, érzékszervi vagy mentális képességgel élő személyek, illetve kevés gyakorlattal és tudással rendelkező személyek kizárólag akkor használhatják a készüléket, ha felügyelet alatt állnak vagy megkapták a biztonságos használathoz szükséges utasításokat és megértették a fennálló kockázatokat.

Gyermekeknek tilos a készülékkel játszani. A készülék tisztítását és felhasználói karbantartását nem végezhetik felügyelet nélküli gyermekek.

Ha a tápkábel sérült, akkor a veszélyek megelőzése érdekében a cserét a gyártónak, a hozzá tartozó szerviznek vagy hasonló képesítéssel rendelkező személynek kell végeznie.

Figyelmeztetés: Ha az üvegkerámia vagy hasonló anyagú, áram alatt lévő alkatrészeket takaró főzőlap felülete törött, akkor az esetleges áramütések megelőzése érdekében kapcsolja ki a készüléket.

Fém tárgyakat, például késeket, villákat, kanalakat és fedőket tilos a főzőlap felületére helyezni, mert azok felforrósodhatnak.

Ne használjon gőzös mosót a készülék tisztítására.

Ne használjon gőzös mosót a főzőlap tisztítására.

A készülék nem működtethető külső időzítővel vagy külön szabályzórendszeren keresztül.

FIGYELMEZTETÉS: Tűzveszély: Ne tároljon semmit a főzőlapokon.

Mindig felügyelje a főzési folyamatot. A rövid idejű főzési folyamatokat folyamatosan felügyelni kell.

FIGYELMEZTETÉS: A főzőlapon felügyelet nélkül hagyott zsír vagy olaj veszélyessé válhat, tűz forrása lehet. SOHA ne vízzel oltsa el a tüzet, hanem kapcsolja ki a készüléket, majd ezután, például egy fedővel vagy egy tűzálló takaróval fedje le a lángot.

1.3 Üzemeltetés és karbantartás

1.3.1 Áramütés veszélye

Ne főzzön törött vagy repedt főzőlapon. Ha a főzőlap felülete eltörik vagy megreped, azonnal kapcsolja ki a készüléket a főkapcsolónál (fali megszakítónál), és hívjon szakképzett technikust.

Tisztítás és karbantartás előtt kapcsolja ki a főzőlapot a megszakítónál.

A jelen utasítási figyelmen kívül hagyása akár halálos áramütést is eredményezhet.

1.3.2 Egészségügyi veszély

A készülék megfelel az elektromágneses biztonsági szabványok előírásainak.

Azonban a szívritmus-szabályozóval vagy más elektromos implantátummal (pl. inzulinszivattyúval) rendelkező személyeknek ki kell kérniük orvosuk vagy az implantátum gyártójának tanácsát e készülék használata előtt, hogy implantátumaikat az elektromágneses térerő biztosan nem befolyásolja-e.

Az utasítás figyelmen kívül hagyása halált eredményezhet.

1.3.3 Forró felületek miatti veszély

Használat közben a készülék hozzáférhető részei elegendően felforrósodnak ahhoz, hogy égési sérülést okozzanak.

Az kerámia főzőlap üvegéhez az edényen kívül ne érjen hozzá a testével, ruhájával vagy más tárggyal, amíg a főzőlap felülete le nem hűl.

Tartsa távol a gyermekeket.

A serpenyők nyele szintén felforrósodhat. Ügyeljen arra, hogy a serpenyők nyelei ne lógjanak más főzőzónák fölé. Ügyeljen arra, hogy a serpenyők nyeléhez gyermek ne nyúlhasson hozzá.

Ennek be nem tartása égési vagy forrázási sérülést okozhat.

1.3.4 Vágásveszély

A főzőlap borotvaéles kaparója a biztonsági védőburkolat

visszahúzásakor előbújik. Ezt az eszközt rendkívül óvatosan használja, és mindig tartsa gyermekektől távol. A figyelmetlen munka sérüléseket, vágásokat okozhat.

1.3.5 Fontos biztonsági utasítások

Használat közben soha ne hagyja a készüléket felügyelet nélkül. A kifutás füstölő, zsíros kifolyásokat okoz, amelyek meggyulladhatnak.

Soha ne használja a készüléket munka- vagy tárolófelületként. Soha ne hagyjon tárgyakat vagy eszközöket a készüléken.

Ne helyezzen vagy hagyjon mágnesezhető tárgyakat (pl. hitelkártyát, memóriakártyát) vagy elektronikus készülékeket (pl. számítógépet, MP3 lejátszót) a készülék közelébe, mert a főzőlap elektromágneses tere befolyásolhatja őket.

Soha ne használja a készüléket fűtésre.

Használat után mindig kapcsolja ki a főzőzónákat és a főzőlapot a jelen kézikönyvben leírt módon (pl. az érintőgombokkal).

Ne hagyja az edényészlelő funkcióra a főzőzónák kikapcsolására, amikor a serpenyőket eltávolítja.

Ne engedje meg gyerekeknek, hogy a készülékkel játszanak, ráüljenek, ráálljanak, ill. rámasszanak.

Ne tároljon gyermekek számára érdekes tárgyakat a készülék feletti szekrényekben. A főzőlapra felmászó gyermekek súlyos sérüléseket szenvedhetnek.

Ne hagyja a gyermekeket egyedül a közelben, miközben a készülék használatban van.

A berendezést nem használhatják gyermekek, ill. csökkent fizikai, érzékszervi vagy mentális képességekkel élő személyek, kivéve ha kompetens és felelős felügyelet alatt állnak. A biztonságukért felelős személy köteles meggyőződni arról, hogy a készüléket saját magukra és a környezetükre vonatkozóan veszélytelenül képesek használni.

Ne javítsa vagy cserélje ki a készülék alkatrészeit, kivéve ha a felhasználói útmutató kifejezetten javasolja. Minden egyéb szervizmunkát szakképzett technikusnak kell végeznie.

Ne helyezzen/ejtsen nehéz tárgyakat a főzőlapra.

Ne álljon a főzőlapra.

Ne használjon csorba szélű serpenyőt és ne húzza át a serpenyőket az kerámia főzőlap üvegfelületén, mert ez megkarcolhatja az üveget.

Ne használjon súrolószert és egyéb koptató hatású

tisztítószereket a főzőlap tisztításához, mivel ezek megkarcolhatják az üvegfelületet.

A készülék otthoni vagy hasonló jellegű helyiségekben történő használatra van kialakítva, úgymint: boltok, irodák és más munkakörnyezetek személyzeti konyhái, farmok konyhái, hotelek, motelek és más tartózkodási környezetek, ahol a vendég saját magát szolgálja ki, valamint a csak szállást és reggelit adó szálláshelyek.

FIGYELMEZTETÉS: A készülék és hozzáférhető alkatrészei felforrósodnak használat közben.

Ügyeljen, nehogy hozzá érjen a fűtőszálakhoz.

Tartsa távol a 8 éven aluli gyermekeket, vagy biztosítson állandó felügyeletet.

Gratulálunk Önnek új kerámia főzőlapja megvásárlásához.

Javasoljuk, hogy szánjon elegendő időt figyelmesen elolvasni a jelen beépítési/használati útmutatót, hogy megértse a készülék megfelelő beépítésének és használatának menetét. A beépítéshez olvassa el a beépítésről szóló részt. Használat előtt figyelmesen olvassa el az összes biztonsági utasítást, és őrizze meg a jelen beépítési/használati útmutatót későbbi tanulmányozásra.

2. A termék adatai

2.1 Felülnézet

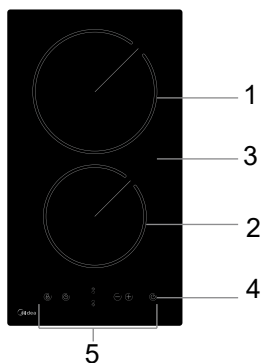

1. Max. 1800 W zóna
2. Max. 1200 W zóna
3. Üveglap
4. BE / KI
5. Vezérlőpanel

2.2 Vezérlőpanel

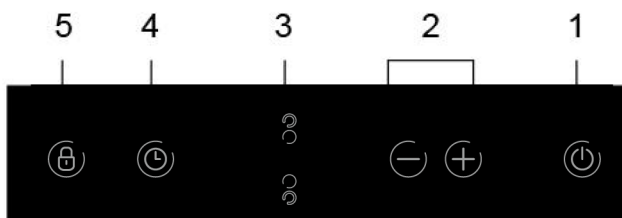

1. Be-/Kikapcsoló gomb
2. Teljesítmény / Időzítő szabályozók
3. Főzőzóna kiválasztók
4. Időzítő-vezérlés
5. Gombok zárolása

2.3 Termékismertető

A mikroprocesszoros kerámia főzőlap, köszönhetően a mikroprocesszoros vezérlésű, ellenállás-fűtőelemének és több teljesítményfokozatának, eleget tesz a különböző konyhai követelményeknek, és a modern család ideális választása.

A kerámia főzőlapot vevőbarát személyre szabható kialakításúra tervezték. A főzőlap biztonságosan és megbízhatóan üzemel, kényelmesebbé és élvezetesebbé téve az Ön munkáját.

2.4 Működési elv

A jelen kerámia főzőlap ellenállás-fűtőelemmel működik, a kimeneti teljesítmény pedig az érintőgombokkal szabályozható.

2.5 Az új kerámia főzőlap használata előtt

Olvassa el ezt az útmutatót, kiemelten figyelembe véve a „Biztonsági figyelmeztetések” c. részt. Távolítsa el a kerámia főzőlapról az esetleges védőfóliát.

2.6 Műszaki specifikáció

Főzőlap	MVC 301
Főzőzónák	2 zóna
Tápfeszültség	220-240V~ 380-415V 3N~ 50Hz vagy 60Hz
Beépített villamos teljesítmény	2700-3300W
Termék méretei Mé×Szé×Ma(mm)	288X520X55
Beépítési méretek A×B (mm)	268X490

A tömeg és méretek közelítőleges értékek. Mivel folyamatosan törekszünk termékeink tökéletesítésére, előzetes tájékoztatás nélkül módosíthatjuk a specifikációkat és a kialakítást.

3. A készülék működése

3.1 Érintőgombok

A szabályozók érintésre reagálnak, így nem szükséges rájuk nyomást kifejteni.

Az ujjja begyét, és ne a hegyét használja.

Minden érintés regisztrálásakor sípol egyet a készülék.

Ügyeljen, hogy a kezelőszervek mindig tiszták, szárazak legyenek, és ne takarja őket le semmilyen tárgy (pl. konyhai eszköz vagy konyharuha). Még egy vékony vízréteg is képes arra, hogy a kezelőszervek használatát megnehezítse.

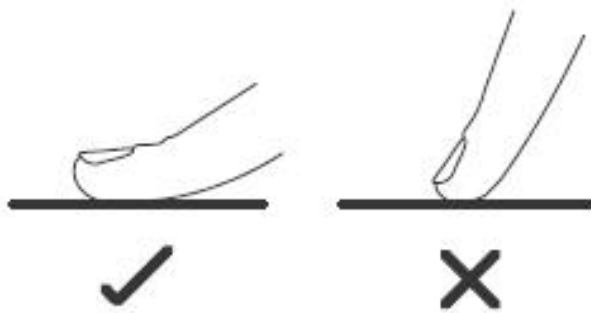

3.2 A megfelelő edények kiválasztása

Ne használjon csorba, vagy íves fenekű edényeket.



Ügyeljen arra, hogy a serpenyő alja sima legyen, az üvegfelületre felfeküdjön, és a főzőzónával azonos méretű legyen. A serpenyőt mindig központosan helyezze a főzőzónára.

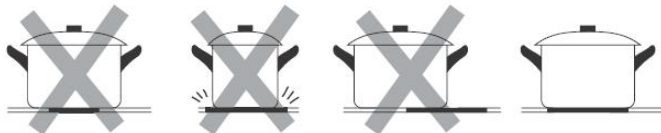

A serpenyőket mindig emelve vegye le a kerámia főzőlapról – ne csúsztassa őket, mert megkarcolhatják az üveget.

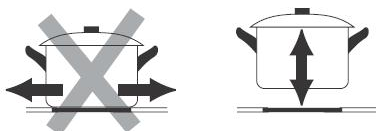

3.3 A használat módja

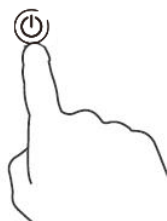
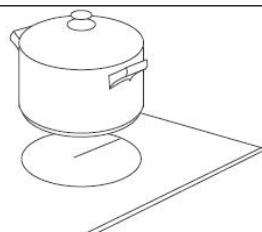

3.3.1 A főzés kezdete

A bekapcsolást követően a hangjelző egyszer megszólal, az összes jelzőfény 1 másodpercre kigyullad, majd kialszik, jelezve, hogy a kerámia főzőlap készenléti üzemmódban van.

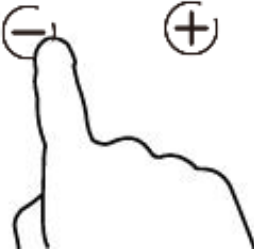
<p>Érintse meg a BE/KI gombot. Valamennyi kijelzőn „-” jelenik meg.</p>	
<p>Helyezzen egy megfelelő edényt a használni kívánt főzőzónára.</p> <ul style="list-style-type: none"> • Ellenőrizze, hogy a főzőzóna felülete és a ráhelyezett edény alja tiszta és száraz. 	

<p>Érintse meg a főzőzóna-választógombot.</p>	
<p>Állítsa be a hőfokot a „-” és „+” gombok segítségével.</p> <ul style="list-style-type: none"> • Ha 1 percen belül nem választ hőfokot, a kerámia főzőlap automatikusan kikapcsol. Ekkor az 1. lépésről újra kell kezdeni a folyamatot. • Főzés közben a hőfokot bármikor módosíthatja. • Bármely gomb nyomva tartására az érték növekedni vagy csökkenni kezd. 	

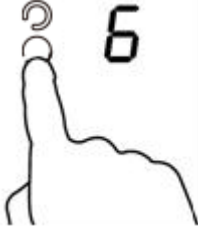
3.3.2 A főzés befejezése

<p>Érintse meg a főzőzóna választógombját, amelyet ki óhajt kapcsolni.</p>	
<p>Kapcsolja ki a főzőzónát az érték „0”-ra csökkentésével, vagy a „-” és „+” gombok együttes megnyomásával.</p>	
<p>Kapcsolja ki az egész főzőlapot a BE/KI gombbal.</p>	

Ügyeljen a forró felületekre

“H” jelzi, hogy melyik főzőzóna forró. Akkor tűnik el, amikor a felület biztonságos hőfokra hűlt. Ezt energiatakarékos funkcióként is lehet használni: Ha további edényt kíván melegíteni, használja a lapot, amely még mindig meleg.

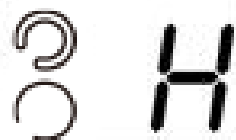



3.3.3 A vezérlógombok zárolása

A vezérlógombok zárolhatók, hogy elkerülje a véletlenszerű használatot (például gyermekek véletlenül ne kapcsolhassák be a főzőzónákat).

Amikor a vezérlógombok zárolva vannak, az összes funkció le van tiltva, a BE/KI gomb kivételével.

A vezérlógombok zárolása	
Érintse meg a zár gombot	Az időzítő kijelzőn „ Lo ” jelenik meg.
A vezérlógombok feloldása	
Ellenőrizze, hogy a kerámia főzőlap be van-e kapcsolva. Érintse meg és tartsa nyomva a zár gombot hosszabb ideig.	



Amikor a főzőlap zárolva van, minden kezelőszerv le van tiltva, kivéve a BE/KI gombot , a főzőlap mindig kikapcsolható a BE/KI gombbal  vész esetén, viszont a következő műveletben mindenekelőtt fel kell oldani a főzőlap zárolását.



3.3.4 Az időzítő beállítása

Az időzítőt két különféle módon lehet használni:

- Használhatja egyszerű emlékeztetőként. Ebben az esetben az időzítő nem kapcsol ki egyetlen főzőzónát sem, amikor a beállított idő eltelik.
- Beállíthatja, hogy egy vagy több főzőzónát kikapcsoljon a beállított idő eltelté után. Az időzítő beállítható leghosszabb ideje 99 perc.

a) Az időzítő használata egyszerű emlékeztetőként

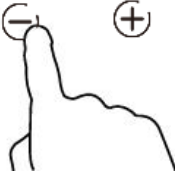
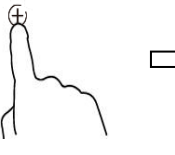
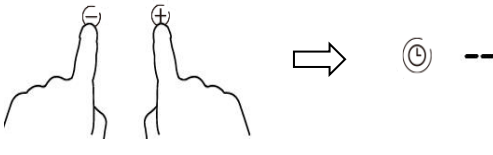
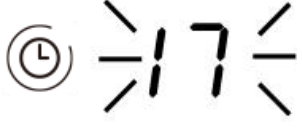

Ha semmilyen főzőzónát nem választott ki

Ellenőrizze, hogy a főzőlap be van-e kapcsolva. Megjegyzés: az emlékeztetőt akkor is használhatja, ha nem választ ki egyetlen főzőzónát sem.	
Érintse meg az időzítőt, mire az időzítő kijelzője villogni kezd; Állítsa be az időzítőt a „-” vagy „+” gombok megnyomásával. Az emlékeztető jelzőfénye villogni kezd, és az időzítő kijelzőjét fogja mutatni	
A „-” és „+” gombok együttes megnyomására az időzítő törlődik, és „--” jelenik meg a kijelzőn.	
Amikor az időzítő be van állítva, azonnal megkezd a visszaszámlálást. A kijelző a hátralévő időt mutatja, és az időzítő kijelzője 5 másodpercig villog.	
A berregő 30 másodpercig berreg, és az időzítő kijelzője “- -”-t jelez, amikor a beállítási idő eltelt.	

Javaslat:

- Nyomja meg egyszer a „-” vagy „+” gombot az idő növeléséhez vagy csökkentéséhez 1 perccel.
- Tartsa lenyomva a „-” vagy „+” gombot az időzítőn az idő növeléséhez vagy csökkentéséhez 10 perccel.
- Ha a beállítási idő eléri a 99 percet, az időzítő automatikusan visszaáll 0 percre.

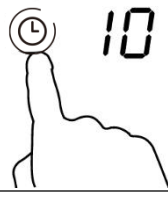
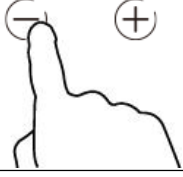
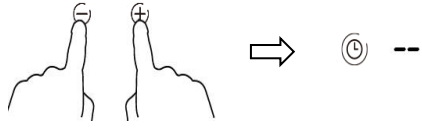
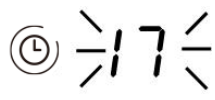
b) Az időzítő beállítása, hogy egy vagy több főzőzónát kikapcsoljon

Egy zóna beállítása:	
Nyomja meg a beállítani kívánt főzőzónát	
Nyomja meg az időzítőt, mire a kijelzőn "10" jelenik meg.	
Állítsa be az időt a "-" vagy "+" gombok megnyomásával.	
A "-" és "+" gombok együttes megnyomására az időzítő törlődik, és "--" jelenik meg a kijelzőn.	
Amikor az időzítő be van állítva, azonnal megkezdja a visszaszámlálást. A kijelző a hátralévő időt mutatja, és az időzítő jelzőfény 5 másodpercig villog	
Amikor az időzítő lejár, a vonatkozó főzőzóna automatikusan kikapcsol. A kijelzőn "H" jelenik meg, ami forrót jelez;	

Megjegyzés:

- a) A teljesítményszint-jelző melletti vörös pont kigyullad, jelezve, hogy a zóna van kiválasztva.



- b) Ha az időt az időzítő beállítása után kívánja beállítani, akkor az 1. lépéstől kezdje.
c) Két főzőzóna beállítását a fent leírt módon kell végrehajtani.

Az időzítő beállítása, hogy egy vagy több főzőzónát kikapcsoljon

- a). Ha több mint egy főzőzóna használja ezt a funkciót, az időzítő a legalacsonyabb időt fogja mutatni. (pl. ha az 1. zóna beállítása 5 perc, a 2. zóna beállítása 15 perc, akkor az időzítő kijelzőjén „5” jelenik meg.)

MEGJEGYZÉS: A teljesítményszint-jelző melletti vörös pont kigyullad.



(beállítás: 5 perc)



(beállítás: 15 perc)



- b). Amikor a visszaszámlálás lejár, a vonatkozó zóna kikapcsol. Ezután az új perc időzítő jelenik meg, és a vonatkozó zóna pontja villog.



- c). Amikor az időzítő lejár, a vonatkozó főzőzóna automatikusan kikapcsol.



Megjegyzés:

- 1) A teljesítményszint-jelző melletti vörös pont kigyullad, jelezve, hogy a zóna van kiválasztva.



- 2) Ha az időt az időzítő beállítása után kívánja beállítani, akkor az 1. lépéstől kezdje.

3.3.5 Túlmelegedés-védelem

A beépített hőérzékelő monitorozza a hőmérsékletet a kerámia főzőlapban. Ha a készülék túl magas hőmérsékletet észlel, a kerámia főzőlap automatikusan kikapcsol.

3.3.6 Maradék hő-figyelmeztetés

Ha a főzőlap már egy ideig működött, egy darabig még meleg marad. "H" jelenik meg, figyelmeztetve, hogy ne nyúljon hozzá.

3.3.7 Alapértelmezett főzési idők

A főzőlap egy másik biztonsági funkciója az automatikus leállítás. Ez történik mindig, amikor elfelejti a főzőzónát kikapcsolni. Az alapértelmezett leállítási idők az alábbi táblázatban találhatóak:

Hőfok	1	2	3	4	5	6	7	8	9
Alapértelmezett főzési idő (óra)	8	8	8	4	4	4	2	2	2

4. Főzési útmutatók



Sütés közben legyen óvatos, mivel az olaj és a zsiradék nagyon hamar felmelegszik, különösen a teljesítménynövelő funkció használatával. Rendkívül magas hőmérsékleten az olaj és a zsiradék belobbanhat, amely fokozottan tűzveszélyes.

4.1 Főzési tanácsok

Amikor az étel felforr, csökkentse a hőmérsékletet.

Fedő használatával a főzési idő csökken, és energiát takarít meg a hő megtartásával.

A folyadék, ill. zsiradék mennyiségét csökkentse minimálisra a főzési idő csökkentéséhez.

A főzést magas hőfokon kezdje, és csökkentse, amikor az étel átmelegszik.

4.1.1 Rizs párolása, főzése

A párolás forráspont alatt történik, kb. 85°C hőmérsékleten, amikor buborékok épp csak fel-felszállnak a folyadék felszínére. Az ízletes leveseknek és a puhára főtt tokányoknak ez a titka, mivel az ízek jól kifejlődnek az étel túlfőzése nélkül. A tojásos, liszttel besűrített szószokat szintén forráspont alatt kell megfőzni.

Egyes feladatok, pl. az abszorpciósz rizsfőzés, a legalacsonyabbnál magasabb beállítást igényelhetnek, biztosítandó, hogy az étel a javasolt idő alatt megfelelően megfőjön.

4.1.2 Steak sütése

Steak ízletesre sütése:

1. Hagyja a húst állni szobahőmérsékleten elkészítés előtt kb. 20 percig.
2. Forróítson fel egy vastagfenekű serpenyőt.
3. Kenje be a hússzelet mindkét oldalát olajjal. Locsoljon egy kis olajat a serpenyőbe, majd eressze bele a húst.
4. A hússzeletet elkészítés közben csak egyszer fordítsa át. A pontos sütési idő a hússzelet vastagságától, ill. a kívánt elkészítési módtól függ. A sütési idő oldalanként 2 - 8 perc között változhat. Finoman nyomja meg a húst - minél keményebb, annál jobban át van sülvé.
5. Pihentesse a steaket meleg tányéron pár percig, hogy tálalás előtt puha legyen.

4.1.3 Serpenyős sütéshez

1. Válasszon egy kerámia főzőlaphoz való, lapos fenekű wokot vagy nagy serpenyőt.
2. Készítse elő a hozzávalókat és az eszközöket. A sütést gyorsan kell végezni. Nagy mennyiségek sütésekor az ételt több, kisebb adagban készítse el.
3. Röviden melegítse elő a serpenyőt, és adjon hozzá két teáskanál olajat.
4. A húsokat előzetesen készítse el, tegye félre, és tartsa melegen.
5. Ezután süsse meg a zöldségeket. Amikor forrók, de még ropogósak, állítsa a főzőzónát alacsonyabb hőfokra, helyezze vissza a húst a serpenyőbe, és ízesítse a szósszal.
6. Rázza össze a hozzávalókat, hogy átforrósodjanak.
7. Azonnal fogyasztható.

5. Hőfokbeállítások

Az alábbi beállítások pusztán csak útmutatások. A pontos beállítás több tényező függvénye, ideértve az edényt és az étel mennyiségét. Kísérletezze ki a kerámia főzőlappal az ön számára legmegfelelőbb

beállításokat.

Hőfokbeállítás	Alkalmazhatóság
1 - 2	<ul style="list-style-type: none"> • kis mennyiségű étel kímélő melegítése • csokoládé, vaj és gyorsan odaéggó ételek olvasztása • kímélő párolás • lassú melegítés
3 - 4	<ul style="list-style-type: none"> • újramelegítés • gyors párolás • rizs főzése
5 - 6	<ul style="list-style-type: none"> • palacsinta
7 - 8	<ul style="list-style-type: none"> • hirtelen sütés • tészta főzése
9	<ul style="list-style-type: none"> • Serpenyős sütés • pörkölés • leves felforralása • víz forralása

6. Gondozás és tisztítás

Mit?	Hogyan?	Fontos!
<p>Az üveg mindennapos szennyeződései (ujjlenyomatok, nyomok, az élelmiszer és egyéb cukrot nem tartalmazó anyagok az üvegen)</p>	<ol style="list-style-type: none"> 1. Kapcsolja ki a főzőlap áramellátását. 2. A még meleg (de nem forró!) üveglapot tisztítsa meg főzőlap-tisztítószerrel. 3. Öblítse le és törölje szárazra tiszta ronggyal vagy papírtörülővel. 4. Kapcsolja vissza a főzőlap áramellátását. 	<ul style="list-style-type: none"> • A főzőlap áramtalanításakor, a főzőzóna „forró felület” jelzése is kikapcsol, de ettől a főzőlap még forró lehet! Legyen különösen elővigyázatos. • A durva súrolószerek, egyes műanyag súrolóeszközök és a koptató hatású tisztítószerek megkarcolhatják az üvegfelületet. Mindig olvassa el a címkén található utasításokat, hogy a tisztítószer vagy a súrolóeszköz megfelelő-e. • Soha ne hagyjon tisztítószer-maradékot a főzőlapon: az üveg foltossá válhat.
<p>Kifröccsenő forrásban lévő folyadék, olvadék és forró, cukros folyadékok az üvegen</p>	<p>Ezeket azonnal távolítsa el egy halszeletelő késsel, spatulával vagy indukciós főzőlapokhoz való pengés kaparóval, de ügyeljen a forró főzőzónákra:</p> <ol style="list-style-type: none"> 1. Áramtalanítsa a főzőlapot a fali aljzatnál. 2. Tartsa a pengét vagy az eszközt 30°-os szögben, és kaparja le a szennyeződést vagy kiömlést a főzőlap egy hideg területére. 3. A fellazított szennyeződést vagy kiömlést egy mosogatóronggyal vagy papírtörülővel tisztítsa fel. 4. Kövesse „Az üveg mindennapos szennyeződései” rész fenti lépéseit. 	<p>A kifröccsenő forrásban lévő folyadék, olvadék, ill. forró, cukros folyadékok okozta foltokat a lehető leghamarabb távolítsa el. Ha az üvegen hagyja kihűlni, eltávolításuk nehezzé válhat, vagy akár maradandó kárt is tehetnek az üvegfelületen.</p> <ul style="list-style-type: none"> • Vágásveszély: a védőburkolat visszahúzása után a kaparó pengéje borotvaéles. Ezt az eszközt rendkívül óvatosan használja, és mindig tartsa gyermekektől távol.

Kiömlések a vezérlőgombokon	<ol style="list-style-type: none"> 1. Kapcsolja ki a főzőlap áramellátását. 2. Itassa fel a kifolyt folyadékot. 3. Törölje meg az érintéses vezérlő területet tiszta, nedves szivaccsal vagy ronggyal. 4. Törölje a területet teljesen tisztára papírtörölővel. 5. Kapcsolja vissza a főzőlap áramellátását. 	<ul style="list-style-type: none"> • A főzőlap hangjelzéssel kikapcsolhat, és előfordulhat, hogy a vezérlőgombok nem működnek, ha folyadék kerül rájuk. Ügyeljen arra, hogy az érintéses vezérlő területet tisztára törölje, mielőtt a főzőlapot újra bekapcsolja.
-----------------------------	---	---

7. Tippek és javaslatok

Probléma	Lehetséges okok	Teendők
A főzőlap nem kapcsol be.	Nincs áramellátás.	Ellenőrizze, hogy a kerámia főzőlap csatlakozik az elektromos hálózathoz, és az be van-e kapcsolva. Ellenőrizze, hogy nincs-e az otthonában vagy a környéken áramszünet. Ha mindent leellenőrzött, és a probléma továbbra is fennáll, hívjon szakképzett szerelőt.
Az érintőgombok nem reagálnak.	A vezérlőgombok zárolva vannak.	Oldja fel a vezérlőgombokat. Lásd „A kerámia főzőlap használata” fejezet utasításait.
Az érintőgombokat nehéz működtetni.	Vékony vízfilm képződhetett a gombokon, vagy lehet, hogy az ujja hegyét használja.	Ellenőrizze, hogy az érintőpanel felülete száraz legyen, és az ujjbegyeivel érintse meg azt.
Az üveg karcolódik.	Durva élű edények. Nem megfelelő, koptató hatású súrolóeszköz vagy tisztítószert használata.	Sima, lapos fenekű edényeket használjon. Lásd „A megfelelő edények kiválasztása” részt. Lásd „Tisztítás és karbantartás”.
Egyes serpenyők recsegő, pattogó hangot adnak.	Ezt az edény felépítése okozhatja (a különböző fémrétegek rezgése eltérők).	Edények esetében ez normális, és nem hibát jelez.

8. Telepítés

8.1 A beépítő eszközök kiválasztása

1. Vágja ki a munkalapot a rajzon feltüntetett méreteknek megfelelően.

A beépítéshez és a használathoz a nyílás körül legalább 5 cm-es hely szükséges.

Ügyeljen arra, hogy a munkalap vastagsága legalább 30 mm legyen. Kérjük, válasszon hőálló és szigetelő anyagú munkafelületet (A fa és a hasonló rostos vagy higroszkópos anyagok használatát mellőzze, kivéve, ha impregnáltak) az áramütés elkerülése érdekében, ill. hogy a főzőlapból kisugárzó hő ne okozzon nagyobb deformálódást. Amint alább látható:



Megjegyzés: A főzőlap oldalai és a munkalap belső felületei közötti védőtávolság legalább 3 mm.

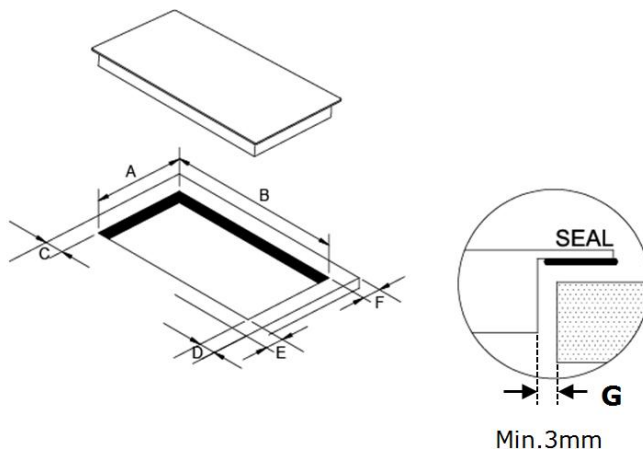

A	B	C	D	E	F	G
268 ⁺⁴ -0 mm	490 ⁺⁴ -0 mm	50mm mini	50mm mini	50mm mini	50mm mini	3mm mini

2. A kerámia főzőlap a konyhaszekrény munkalapján használható. A kerámia főzőlapot vízszintesen kell elhelyezni. Amint alább látható:

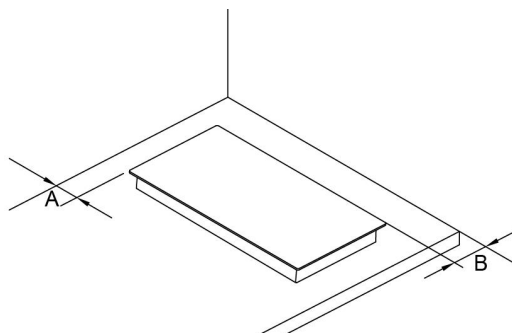

A	B
50mm min.	50mm min.

Ügyeljen arra, hogy a kerámia főzőlap minden körülményben jól szellőzzön, és a levegő bemenetét és kimenetét nem takarja semmi. Győződjön meg a kerámia főzőlap jó üzemi állapotáról. Amint alább látható



Megjegyzés: A főzőlap és a fölötte lévő konyhaszekrény közötti védőtávolság legalább 760 mm.

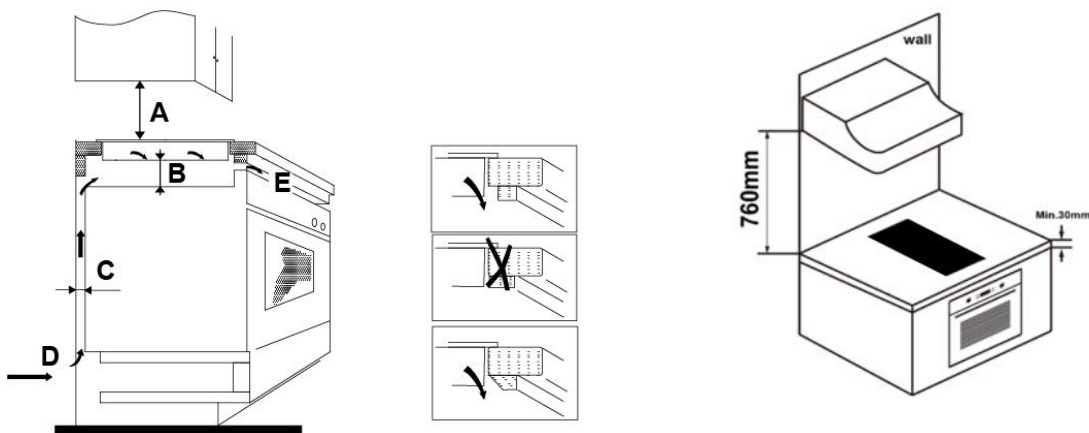

A(mm)	B(mm)	C(mm)	D	E
760	50 mini	20 mini	Légbeszívás	Kiszellőző 5mm

FIGYELMEZTETÉS: A megfelelő szellőzés biztosítása

Ügyeljen arra, hogy a kerámia főzőlap jól szellőzzön, és a levegő bemenetét és kimenetét nem takarja semmi. Hogy a főzőlap túlmelegedett alsó részéhez ne érjen véletlenül hozzá, ill. munka közben ne szenvedjen véletlen áramütést, egy fabetéttel kell felcsavarozni, a főzőlap fenekétől legalább 50 mm-re. Kövesse az alábbi utasításokat.

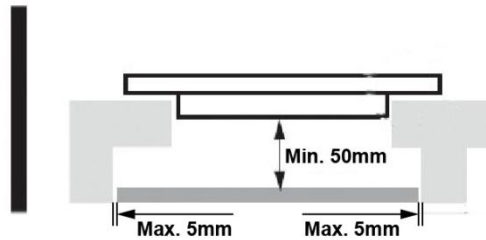

A főzőlap házán szellőzőlyukak találhatók. Mindenképpen biztosítsa, hogy ezeket a lyukakat a munkalap ne takarja el, amikor a főzőlapot behelyezi a végleges helyére.



- Ne feledje, hogy a bútor műanyag és fa alkatrészeit összetartó ragasztónak legalább 150°C fokig hőállóknak kell lennie, hogy a dekorpanelek le ne válhassanak.
- A hátsó falnak, a szomszédos és környező felületeknek ezért 90°C-ig hőállóknak kell lennie.

8.2 A rögzítőelemek helyének beállítása előtt

A készüléket helyezze stabil, sima felületre (használja a csomagolást). Ne fejtessen ki erőt a főzőlapból kiálló kezelőszervekre.

Beépítés után rögzítse a főzőlapot a munkalapba alulról a négy tartóelem felcsavarozásával (lásd a képen). Állítsa be a tartóelem pozícióját, hogy különböző munkalapvastagságokhoz is alkalmazható legyen.

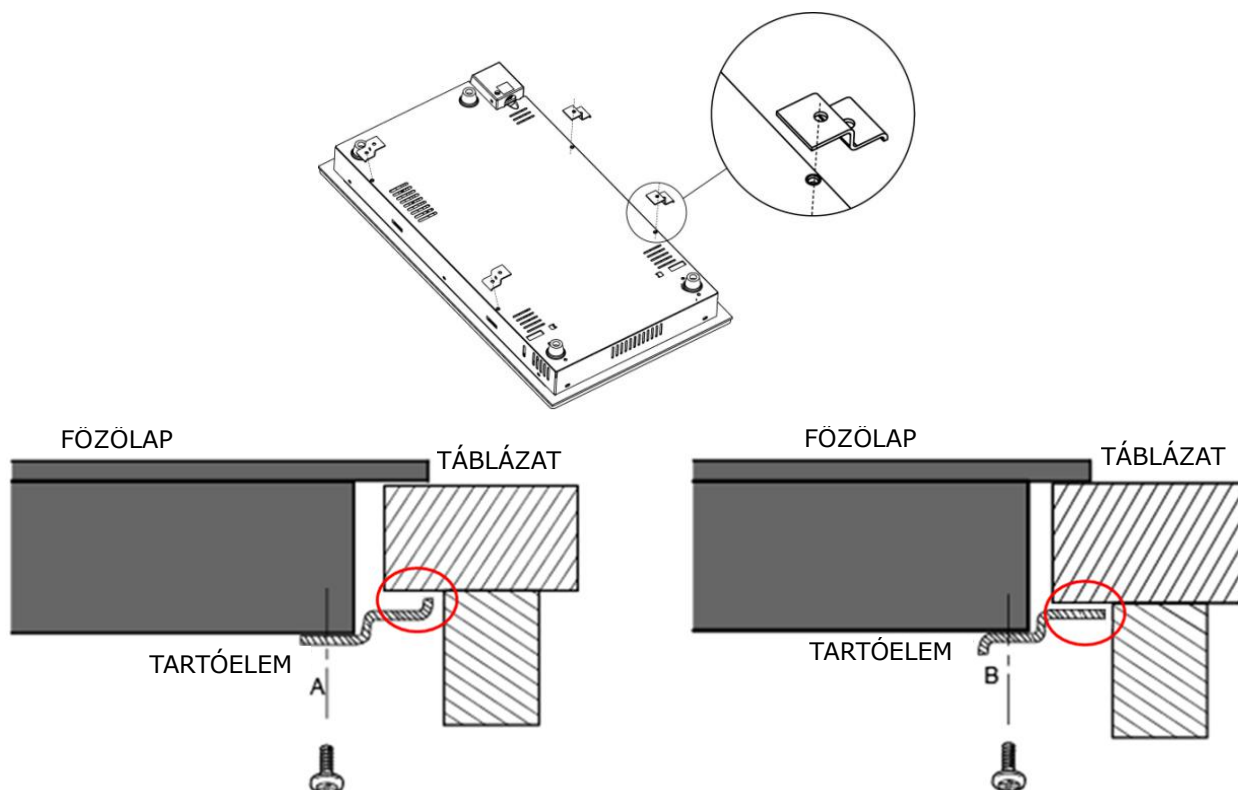

A tartóelemek beépítést követően nem érhetnek a munkalap belső felületeihez (lásd a képet).

8.3 Óvintézkedések

1. A kerámia főzőlapot csak szakképzett személyzet, ill. technikus építheti be. Szakembereink állnak rendelkezésére. Ezt a műveletet soha ne végezze önállóan.
2. A kerámia főzőlapot nem szabad hűtőszekrény/fagyasztóláda, mosogatógép, ill. szárítógép fölé beépíteni.
3. Az kerámia főzőlapot úgy kell beépíteni, hogy a jobb hőszugárzás biztosítsa a megbízhatóságát.
4. A falnak és a munkalap felülete feletti indukciós melegítési zónának hőállóknak kell lennie.
5. Hogy a károsodást elkerülje, a kompozitrétegnek és a ragasztónak hőállóknak kell lennie.
6. Ne használjon gőzös mosót a készülék tisztítására.
7. A kerámia főzőlapot kizárólag 0,427 ohm-ot nem meghaladó rendszerimpedanciájú táphoz lehet csatlakoztatni. Szükség esetén lépjen kapcsolatba a szolgáltatóval a rendszerimpedancia adatokért.

8.4 A főzőlap csatlakoztatása az elektromos hálózatra

Az áramellátást az érvényben lévő szabványok szerint, vagy egypólusú megszakító közbeiktatásával kell bekötni. A csatlakozás módja alább látható.

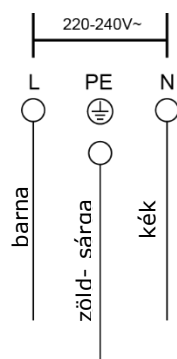

1. Ha a kábel sérült, vagy ki kell cserélni, a balesetek elkerülése érdekében az ügyfélszolgálati technikussal kell elvégeztetni a megfelelő szerszámok használatával.
2. Ha a készülék közvetlenül a hálózatra csatlakozik, egy minden pólust leválasztó megszakítót kell beépíteni, az érintkezőknél legalább 3 mm légréssel.
3. A telepítő köteles biztosítani a megfelelő elektromos kiállást, az érvényben lévő biztonsági előírásoknak megfelelően.
4. A kábelt nem szabad megtörni, ill. súlyt helyezni rá.
5. A kábelt rendszeresen ellenőrizni kell, és csak megfelelően szakképzett személy cserélheti ki.



Beépítés után a főzőlap alsó felülete és tápkábele nem érhető el.



HULLADÉKKEZELÉS: Ne dobja el ezeket a termékeket szortírozatlan kommunális hulladékként. Az ilyen hulladékot külön kell gyűjteni speciális kezelésre.

A készülék a 2012/19/EU elektromos és elektronikus berendezések hulladékairól szóló európai irányelv (WEEE) jelzéseivel van ellátva. A készülék megfelelő ártalmatlanítását biztosítva Ön segít megelőzni a lehetséges környezet- és egészségkárosítást, amely akkor fordulhat elő, ha a készüléket nem megfelelően ártalmatlanítják.

A terméken található szimbólum azt jelzi, hogy a készüléket nem lehet normál háztartási hulladékként kezelni. Helyette az erre alkalmas, elektromos és elektronikai berendezéseket újrahasznosító gyűjtőponton kell azt leadni.

A készülék ártalmatlanításához speciális hulladékkezelés szükséges. A termék kezelésére, anyagainak visszanyerésére, ill. újrahasznosítására vonatkozó részletes információkért, kérjük, lépjen kapcsolatba a helyi hatóságokkal, a háztartási hulladékkezelő szolgáltatójával vagy a terméket forgalmazó üzlettel.

A termék kezelésére, helyreállítására és újrahasznosítására vonatkozó részletes információkért, kérjük, lépjen kapcsolatba helyi irodánkkal, a háztartási hulladékkezelő szolgáltatójával vagy a terméket forgalmazó üzlettel.



GEMMA B&D Kft.

2040 Budaörs,
Puskás Tivadar út 14.

Tel.: +36 23 769 245

Mobil: +36 70 677 0824

e-mail: info@gemmabd.hu

www.gemmabd.hu

A folyamatos termékfejlesztés következtében a műszaki adatok módosítása előzetes értesítés nélkül is történhet. Használati utasításaink nagy erőfeszítéssel és rendkívüli gondossággal készülnek. Ennek ellenére a gyártás, szerkesztés, fordítás és / vagy nyomtatás közben pontatlanságok, hibák keletkezése nem kizárható. Ezekért azonban sem a gyártó, sem a forgalmazó, sem az eladó felelősséget nem vállal.