

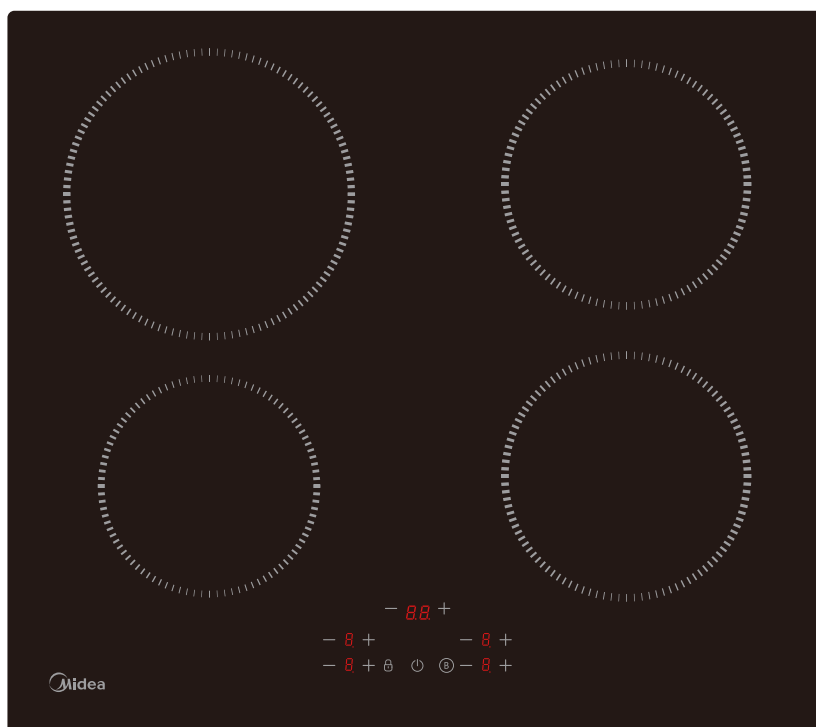

## Indukciona ploča

Uputstvo za upotrebu / Uputstvo za ugradnju

MODEL: **MIH 653A**



# Sadržaj

<b>1. Uvod</b>	<b>4</b>
1.1 Bezbednosna upozorenja	4
1.2 Ugradnja	4
1.2.1 Opasnost od strujnog udara	4
1.2.2 Opasnost od nastanka posekotina	4
1.2.3 Važna bezbednosna uputstva	4
1.3 Rukovanje i održavanje	6
1.3.1 Opasnost od strujnog udara	6
1.3.2 Opasnost po zdravlje	6
1.3.3 Opasnost od vrućih površina	6
1.3.4 Opasnost od nastanka posekotina	7
1.3.5 Važna bezbednosna uputstva	7
<b>2. Uvod u informacije o proizvodu</b>	<b>9</b>
2.1 Pogled na ploču s gornje strane	9
2.2 Upravljačka ploča	9
2.3 Način rada ploče	9
2.4 Pre upotrebe vaše nove indukcione ploče	10
2.5 Tehničke specifikacije	10
<b>3. Rukovanje proizvodom</b>	<b>10</b>
3.1 Kontrole osetljive na dodir	10
3.2 Odabir odgovarajućeg posuđa	10
3.3 Način upotrebe	11
3.3.1 Početak kuvanja	11
3.3.2 Završetak kuvanja	12
3.3.3 Upotreba <i>Boost</i> funkcije	12
3.3.4 Zaključavanje komandi	13
3.3.5 Komanda tajmera	13
3.3.6 Podrazumevano vreme rada	15
<b>4. Smernice za kuvanje</b>	<b>16</b>
4.1 Saveti za kuvanje	16
4.1.1 Krčkanje namirnica, kuvanje pirinča	16
4.1.2 Priprema bifteka	16
4.1.3 Prženje	16
4.2 Detektovanje manjih predmeta	17
<b>5. Podešavanja toplote</b>	<b>17</b>
<b>6. Nega i čišćenje</b>	<b>17</b>
<b>7. Saveti i trikovi</b>	<b>18</b>
<b>8. Prikaz greške i pregled</b>	<b>19</b>
<b>9. Ugradnja</b>	<b>21</b>
9.1 Odabir opreme za ugradnju	21
9.2 Pre ugradnje ploče za kuvanje, vodite računa o sledećem	23
9.3 Posle ugradnje ploče za kuvanje, vodite računa o sledećem	23
9.4 Pre pozicioniranja nosača za pričvršćivanje	23
9.5 Podešavanje pozicije nosača	23

9.6	Oprez.....	24
9.7	Priključivanje ploče za kuvanje na električno napajanje.....	25

# 1. Uvod

## 1.1 Bezbednosna upozorenja

Vaša bezbednost nam je jako važna. Molimo vas da pročitate ovo uputstvo pre nego što počnete da koristite vašu ploču za kuvanje.

## 1.2 Ugradnja

### 1.2.1 Opasnost od strujnog udara

Isključite aparat iz električne mreže pre izvođenja bilo kakvih radova ili održavanja na njemu.

Povezivanje na dobar sistem ožičenja je obavezan i od suštinske je važnosti.

Izmene sistema ožičenja domaćinstva sme da vrši samo kvalifikovani električar.

Nepoštovanje ovog saveta može dovesti do strujnog udara ili smrti.

### 1.2.2 Opasnost od nastanka posekotina

Vodite računa – ivice panela su oštre.

Ukoliko ne budete oprezni može doći do povrede ili posekotina.

### 1.2.3 Važna bezbednosna uputstva

Pažljivo pročitajte ova uputstva pre ugradnje ili samog korišćenja ovog uređaja.

Ni pod kojim uslovima na ovaj uređaj ne smeju da se stavljaju zapaljivi materijali ili proizvodi.

Molimo vas da ova uputstva stavite na raspolaganje osobi odgovornoj za ugradnju uređaja, jer bi to moglo da smanji troškove istog.

Kako biste izbegli bilo koju vrstu opasnosti, ovaj uređaj mora da bude ugrađen u skladu s ovim uputstvima za ugradnju.

Samo odgovarajuće kvalifikovano lice može da izvrši pravilnu ugradnju i uzemljenje ovog uređaja.

Ovaj uređaj treba da bude povezan na strujno kolo koje sadrži izolacioni prekidač koji omogućava potpuno isključivanje s napajanja.

Nepravilna ugradnja uređaja može sve garancije ili odgovornosti da učini ništavnim.

Ovaj uređaj mogu da koriste osobe (uključujući decu) smanjenih fizičkih, čulnih ili mentalnih sposobnosti ili ukoliko imaju nedostatak iskustva i znanja, ali su pod nadzorom ili im je lice odgovorno za njihovu bezbednost dalo uputstva u vezi s upotrebom uređaja na bezbedan način. Deca treba da budu pod nadzorom kako bi se osiguralo da se ne igraju ovim uređajem. Ukoliko je kabl za napajanje oštećen, proizvođač, njegov serviser ili slično kvalifikovana lica moraju isti da zamene kako bi se izbegla opasnost.

Ovaj uređaj mogu da koriste deca starija od 8 godina, kao i osobe smanjene fizičke, čulne ili mentalne sposobnosti ili ukoliko imaju nedostatak iskustva i znanja, ali su pod nadzorom ili su dobile uputstva u vezi s upotrebom uređaja na bezbedan način i ukoliko razumeju moguće opasnosti. Deca ne treba da se igraju ovim uređajem i ne treba da obavljaju čišćenje i održavanje bez nadzora.

Upozorenje: Ukoliko na površini postoje napuknuća površine ploče od staklokeramike ili sličnog materijala koji štite delove pod naponom, isključite uređaj kako biste izbegli mogućnost strujnog udara.

Ne treba koristiti parni čistač.

Metalni predmeti kao što su noževi, viljuške, kašike i poklopci ne smeju da se stavljaju na površinu ploče, jer se mogu zagrejati.

- Ne koristite parni čistač za čišćenje ploče za kuvanje. Nakon upotrebe, isključite ploču za kuvanje preko njenih komandi i ne oslanjajte se na detektor posude. Ovim uređajem nije predviđeno da se rukuje pomoću spoljnog tajmera ili posebnog sistema daljinskog upravljanja.

Opasnost od izbijanja požara: ne stavljajte predmete na površine za kuvanje.

OPREZ: Proces kuvanja treba nadzirati. Kuvanje čiji proces traje kratko treba stalno nadzirati.

UPOZORENJE: Kuvanje na ploči kod kog se koristi mast ili ulje može biti opasno i može dovesti do požara ukoliko je bez nadzora.

UPOZORENJE: Uređaj i dostupni delovi istog postaju jako vrući tokom upotrebe.

Izbegavajte dodirivanje grejnih elemenata.

Deca mlađa od 8 godina treba da se drže što dalje od uređaja

ukoliko nisu stalno pod nadzorom.

**UPOZORENJE:** Kuvanje na ploči kod kog se koristi mast ili ulje može biti opasno i može dovesti do požara ukoliko je bez nadzora.

**NIKAD** ne pokušavajte da ugascite vatru vodom, već isključite uređaj, a potom pokrijte plamen, npr. poklopcem ili vatrogasnim ćebetom.

**OPREZ:** Proces kuvanja treba nadzirati. Kuvanje čiji proces traje kratko treba stalno nadzirati.

Opasnost od izbijanja požara: ne stavljajte predmete na površine za kuvanje.

- **UPOZORENJE:** Koristite isključivo štitnike ploče za kuvanje koje je oblikovao proizvođač uređaja za kuvanje ili ih isti u uputstvu za upotrebu preporučuje kao pogodne štitnike ploče za ovaj uređaj. Upotreba neodgovarajućih štitnika ploče za kuvanje može dovesti do nesreće.

## **1.3 Rukovanje i održavanje**

### **1.3.1 Opasnost od strujnog udara**

Ne kuvajte na polomljenoj ili napukloj ploči. Ako se površina ploče za kuvanje polomi ili pukne, odmah isključite uređaj s mrežnog napajanja (zidni prekidač) i kontaktirajte kvalifikovanog tehničara. Isključite ploču iz zidnog prekidača pre čišćenja ili održavanja. Nepoštovanje ovog saveta može dovesti do strujnog udara ili smrti.

### **1.3.2 Opasnost po zdravlje**

Ovaj uređaj je u skladu sa elektromagnetnim standardima bezbednosti.

Međutim, osobe sa pejsmejkerima ili drugim električnim implantatima (poput insulinskih pumpi) moraju pre upotrebe ovog uređaja da se konsultuju sa svojim lekarom ili proizvođačem implantata kako bi bile sigurne da elektromagnetno polje neće uticati na rad istih.

Nepoštovanje ovog saveta može dovesti do smrti.

### **1.3.3 Opasnost od vrućih površina**

Tokom upotrebe, dostupni delovi ovog uređaja mogu da budu dovoljno vrući da izazovu opekotine.

Ne dozvolite da vaše telo, odeća ili bilo koji drugi predmet, osim odgovarajućeg posuđa, dođu u kontakt sa indukcionim staklom, a sve dok se površina ne ohladi.

Držite decu van domašaja.

Drške šerpi mogu da budu vruće na dodir. Proverite da ručke šerpi ne nadvisuju ostale uključene zone kuvanja. Držite drške van domašaja dece.

Nepoštovanje ovog saveta može dovesti do opekotina i povreda nastalih usled vuće pare.

#### **1.3.4 Opasnost od nastanka posekotina**

Oštrica strugača za ploču za kuvanje je izložena kada se povuče sigurnosni poklopac. Koristite je izuzetno oprezno i uvek je čuvajte bezbedno van domašaja dece.

Nepoštovanje ovog saveta može dovesti do povreda ili posekotina.

#### **1.3.5 Važna bezbednosna uputstva**

Dok je u upotrebi, uređaj nikad ne ostavljajte bez nadzora. U slučaju da hrana iskipi ista se može zadimiti i masni prelive se mogu zapaliti.

Vaš uređaj nikad ne koristite kao radnu ili površinu za skladištenje. Ne ostavljajte nikakve predmete ili kuhinjski pribor na uređaju.

Ne stavljajte i ne ostavljajte predmete koji se mogu namagnetisati (npr. kreditne kartice, memorijske kartice) ili elektronske uređaje (npr. računari, MP3 uređaji) u blizini uređaja, jer na njih može da utiče elektromagnetno polje.

Uređaj nikad ne koristite da ugrijete ili zagrijete prostoriju.

Nakon upotrebe, uvek isključite zone na kojima se kuvalo i ploču, a na način opisan u ovom uputstvu (odnosno, pomoću kontrola koje funkcionišu na dodir). Za isključivanje zona za kuvanje, ne oslanjajte se na to što vidite zonu gde je bila šerpa kad istu sklonite.

Ne dozvolite deci da se igraju, sede ili da se penju na uređaj.

Predmete kojim se igraju deca nemojte da stavljate u elemente koji se nalaze iznad uređaja. Deca mogu ozbiljno da se povrede penjući se na ploču da bi iste dohvatila.

Ne ostavljajte decu nasamo ili bez nadzora u područjima gde se uređaj koristi.

Deca ili osobe sa invaliditetom koji ograničava njihovu sposobnost da koriste aparat treba da imaju odgovornu i kompetentnu osobu koja će ih uputiti u upotrebu. Davalac tih instrukcija treba da se uveri da mogu da koriste uređaj bez opasnosti po sebe ili svoju

okolinu.

Nemojte popravljati ili menjati bilo koji deo uređaja osim ako to nije posebno preporučeno u uputstvu. Sva servisiranja treba da obavlja kvalifikovani tehničar.

Ne stavljajte ili vodite računa da vam ne ispadnu teški predmeti na vašu ploču.

Nemojte stajati na uređaju.

Ne koristite posude sa nazubljenim ivicama, niti povlačite posude preko površine indukcionog stakla, jer ga to može ogrebat.

Nemojte koristiti čistače ili bilo koja druga jaka abrazivna sredstva za čišćenje ploče za kuvanje, s obzirom da isti mogu ogrebat indukciono staklo.

Ovaj uređaj je namenjen za upotrebu u domaćinstvu i prostorijama sa sličnim namenama kao što su: - kuhinje za osoblje u prodavnicama, kancelarijama i drugim radnim okruženjima; - seoske kuće; - od strane klijenata u hotelima, motelima i drugim sredinama rezidencijalnog tipa; - kao i u hotelima tipa noćenje s doručkom.

**UPOZORENJE:** Uređaj i dostupni delovi istog postaju jako vrući tokom upotrebe.

Izbegavajte dodirivanje grejnih elemenata.

Deca mlađa od 8 godina treba da se drže što dalje od uređaja ukoliko nisu stalno pod nadzorom.

**Čestitamo** na kupovini vašeg novog šporeta s indukcionom pločom.

Preporučujemo vam da pažljivo pročitate ovo uputstvo za upotrebu / ugradnju kako biste u potpunosti razumeli kako pravilno instalirati i rukovati njime.

Za ugradnju pročitajte Odeljak o ugradnji.

Pre upotrebe pažljivo pročitajte sva bezbednosna uputstva i zadržite ovo uputstvo za upotrebu / ugradnju za buduću upotrebu.



## 2. Uvod u informacije o proizvodu

### 2.1 Pogled na ploču s gornje strane

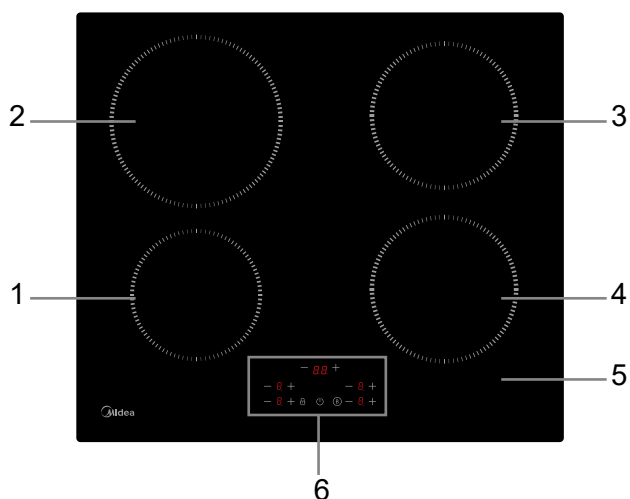

1. Maks. 1400/1500W zona
2. Maks. 2400/2600W zona
3. Maks. 1800/2000W zona
4. Maks. 1800/2000W zona
5. Staklena ploča
6. Upravljačka ploča

### 2.2 Upravljačka ploča

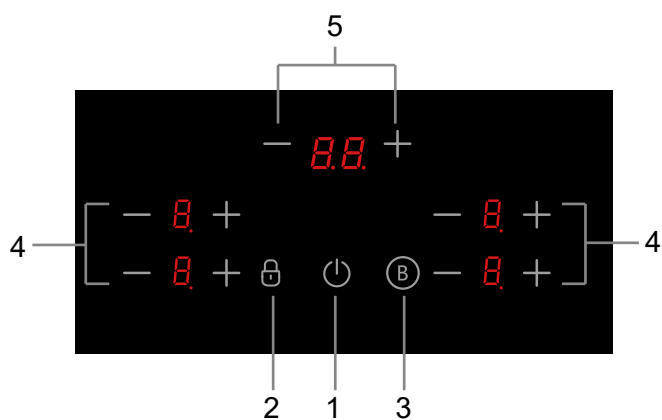

1. ON/OFF kontrola
2. Kontrola zaključavanja
3. BOOST kontrola
4. Taster za regulaciju napajanja
5. Taster za regulaciju tajmera

### 2.3 Način rada ploče

Indukciono kuvanje je bezbedna, napredna, efikasna i ekonomična tehnologija kuvanja. Radi na principu elektromagnetnih vibracija koje generišu toplotu direktno u posudu, pre nego indirektno preko grejanja staklene površine. Staklo postaje vruće samo zato što se posuda na kraju ugrije.

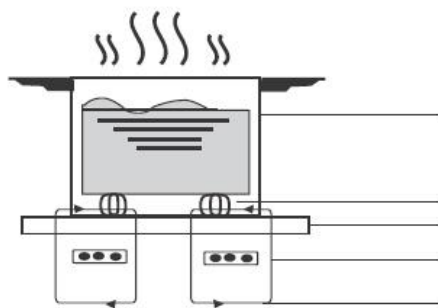

gvozdeni lonac

magnetno strujno kolo  
keramička staklena ploča  
indukcioni kalem  
indukovane struje

## 2.4 Pre upotrebe vaše nove indukcijske ploče

Pročitajte ovo uputstvo, vodeći posebno računa o napomenama u Odeljku "Bezbednosna uputstva". Uklonite sve zaštitne folije koje su eventualno i dalje ostale na indukcijskoj ploči.

## 2.5 Tehničke specifikacije

Keramička ploča	MIH 653A
Zone kuvanja	4 Zone
Napon napajanja	220-240V~380-415V 3N~50Hz ili 60Hz
Instalirana električna energija	7400W
Veličina proizvoda D x Š x V (mm)	590X520X62
Ugradne dimenzije A x B (mm)	560X490

Težina i dimenzije su približne. Budući da se stalno trudimo da poboljšavamo svoje proizvode, možemo promeniti specifikacije i dizajn bez prethodne najave.

## 3. Rukovanje proizvodom

### 3.1 Kontrole osetljive na dodir

Kontrole reaguju na dodir, tako da ne morate da pritiskate.

Koristite jagodnicu vašeg prsta, a ne njegov vrh.

Svaki put kada se dodir registruje, oglasice se zvučni signal.

Uverite se da su komande uvek čiste, suve i da na njima nema predmeta (npr. kuhinjski pribor ili krpa). Čak i tanak film vode može otežati upravljanje komandama.

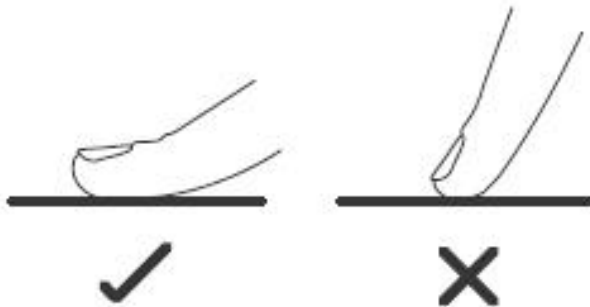

### 3.2 Odabir odgovarajućeg posuđa



- Koristite posuđe samo sa dnom pogodnim za indukcijsko kuvanje.

Potražite simbol za indukciju na pakovanju ili na dnu posuđa.

Možete proveriti da li je vaše posuđe pogodno odgovarajućim testom magneta. Pomerite magnet prema dnu posude. Ako je privlači, posuda je pogodna za indukciju.

- Ukoliko nemate magnet:

1. Stavite malo vode u posudu koju želite da proverite.

2. Ukoliko  ne treperi na ekranu, a voda se greje, onda je posuda pogodna.

- Posuđe napravljeno od sledećeg materijala nije pogodno: čisti nerđajući čelik, aluminijum ili bakar bez magnetne osnove, staklo, drvo, porcelan, keramika i zemljani proizvodi.



Ne koristite posuđe s nazubljenim ivicama ili zakrivljenom osnovom.



Postarajte se da dno posude bude glatko, da leži ravno uz staklo i da je iste veličine kao i zona za kuvanje. Koristite posuđe čiji je prečnik isti kao i grafika izabrane zone. Efikasnost iskorišćenja energije će biti na maksimumu upotrebom malo šireg posuđa. U suprotnom, efikasnost iskorišćenja energije može da bude manja od očekivanja upotrebom posuđa manjeg od grafike izabrane zone. Može da se desi da ploča ne detektuje posuđe čiji je prečnik manji od 140 mm. Posuđe uvek centrirajte na zonu za kuvanje.

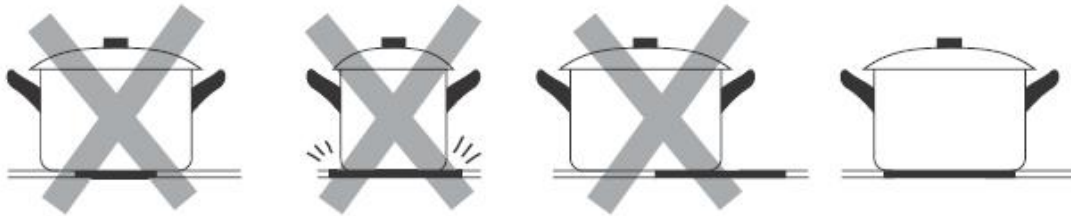

Uvek podignite posuđe s indukcione ploče za kuvanje - nemojte ga vući, jer može da ogrebe staklo.

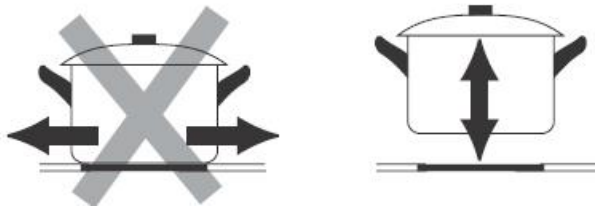

### 3.3 Način upotrebe

#### 3.3.1 Početak kuvanja

Dodirnite komandu ON/OFF. Nakon uključivanja, zvučni signal će se oglasiti jednom, svi indikatori prikazuju “-” ili “- -”, što ukazuje na to da je indukciona ploča ušla u pasivan režim rada.

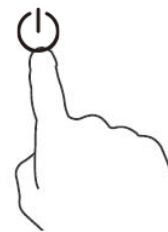

Postavite odgovarajuću posudu na zonu za kuvanje koju želite da koristite.

- Uverite se da su dno posude i površina zone za kuvanje čisti i suvi.

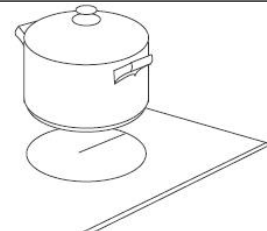

Podesite toplotu dodirrom na komandu “-” ili “+”.

- Ukoliko u roku od 1 minuta ne odaberete podešavanje grejanja, indukciona ploča za kuvanje će se automatski isključiti. Moraćete ponovo da započnete od koraka 1.
- Možete da promenite podešavanje grejanja u bilo kom trenutku tokom kuvanja.

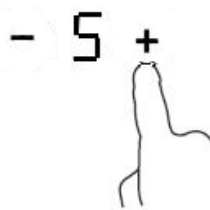

### Ukoliko displej trepće naizmenično s podešavanjem grejanja

To znači sledeće:

- niste postavili posudu na tačnu zonu za kuvanje ili
- posuda koju koristite nije pogodna za indukciono kuvanje ili
- posuda je premala ili nije pravilno centrirana u zoni kuvanja.

Zagrevanje se ne odvija ukoliko na zonu za kuvanje nije stavljena odgovarajuća posuda.

Oznaka “” na ekranu se automatski gasi nakon 1 minuta ukoliko se na ploču za kuvanje ne postavi odgovarajuća posuda.

### 3.3.2 Završetak kuvanja

Isključite zonu za kuvanje pritiskajući na dole do “0” ili pritiskanjem komandi “-” i “+” zajedno. Postarajte se da se na ekranu prikaže “0”.



Isključite celu ploču za kuvanje dodirrom na ON/OFF komandu.

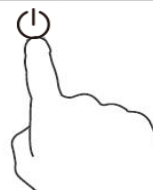

Čuvajte se vrućih površina

Oznaka „H“ će pokazati koja je zona za kuvanje vruća na dodir. Nestaće kada se površina ohladi na bezbednu temperaturu. Takođe se može koristiti kao funkcija uštede energije, jer ukoliko želite dalje da grejete posude, koristite ringlu koja je još uvek vruća.



### 3.3.3 Upotreba Boost funkcije

#### Aktiviranje Boost funkcije

Odaberite zonu grejanja dodirrom na komandu “-” ili “+”.

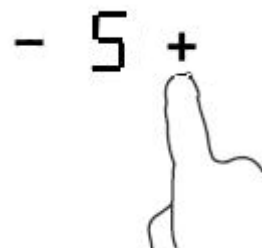

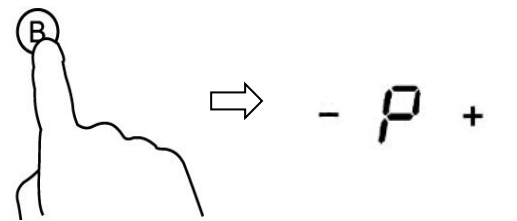
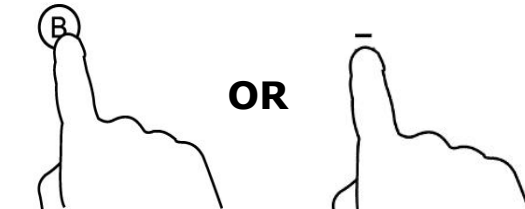
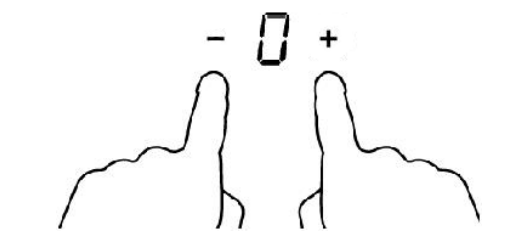
Dodirivanje komande "Boost" , indikator prikazuje "P" i snaga dostiže Max	
<b>Otkazivanje Boost funkcije</b>	
Dodirivanje komande "Boost" ili tastera "-" za otkazivanje funkcije Boost nakon čega se zona za kuvanje vraća na podrazumevano podešavanje.	
Dodirivanje kontrola "-" i "+" zajedno. Zona za kuvanje se isključuje i funkcija Boost se automatski gasi.	

Funkcija može da radi u svim zonama za kuvanje.

Zona za kuvanje se vraća u svoje originalno podešavanje nakon 4 minute.

Ukoliko je originalno podešavanje toplote 0, isto se vraća na nivo 9 nakon 5 minuta.

### 3.3.4 Zaključavanje komandi

Možete zaključati komande kako biste sprečili nenamernu upotrebu (na primer, deca slučajno uključe zone za kuvanje).

Kada su kontrole zaključane, sve kontrole osim ON / OFF kontrole ne rade.

<b>Zaključavanje komandi</b>	
Dodirnite komandu za zaključavanje	Indikator tajmera prikazuje " Lo"
<b>Otključavanje komandi</b>	
Dodirnite i držite određeno vreme komandu zaključavanja.	



Kad je ploča zaključana, rad svih kontrola je onemogućen osim funkcije ON/OFF. Uvek možete isključiti indukcionu ploču funkcijom uključivanja/isključivanja ON/OFF  u hitnim slučajevima, ali u sledećem koraku prvo morate da otključate ploču.

### 3.3.5 Komanda tajmera

Tajmer možete da koristite na dva različita načina:

- Možete ga koristiti kao minutni podsetnik. U tom slučaju, tajmer neće isključiti nijednu zonu za kuvanje kad istekne podešeno vreme.
- Možete da podesite da isključi jednu ili više zona za kuvanje nakon isteka podešenog vremena. Maksimalno vreme tajmera je 99 minuta.

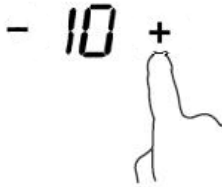
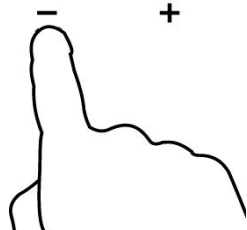
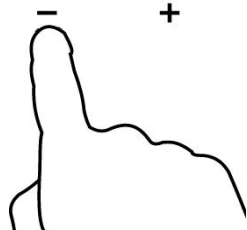
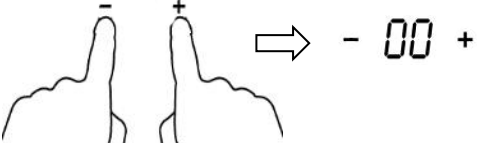
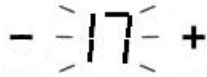
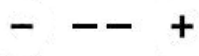

## a) Korišćenje tajmera kao minutnog podsetnika

### U slučaju da ne birate ni jednu zonu kuvanja

<p>Postarajte se da ploča bude uključena. Napomena: minutni podsetnik možete da koristite kad je barem jedna zona za kuvanje aktivna.</p>	
<p>Dodirnite komande tajmera. Indikator tajmera počinje da treperi, pri čemu se na displeju tajmera prikazuje "10".</p>	
<p>Podesite vreme dodirrom "-" ili "+" kontrole tajmera Savet: Dodirnite "-" ili "+" kontrolu tajmera jednom da biste smanjili ili povećali za 1 minut. Dodirnite i zadržite "-" ili "+" kontrolu tajmera da biste smanjili ili povećali za 10 minuta.</p>	
<p>Dodirrom na komande "-" i "+" zajedno, funkcija tajmera se otkazuje dok se na ekranu u delu za minute prikazuje "00".</p>	
<p>Kad je vreme podešeno, odmah počinje odbrojavanje. Displej prikazuje preostalo vreme, a indikator tajmera treperi 5 sekundi.</p>	
<p>Zvučni signal se oglašava u periodu od 30 sekundi dok indikator tajmera prikazuje "- -" kad je podešavanje završeno.</p>	

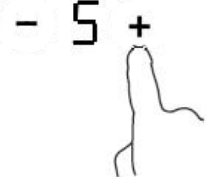
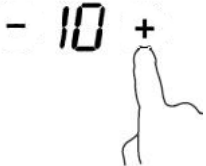

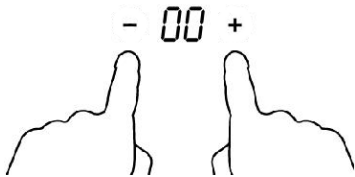

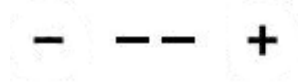

## b) Podešavanje tajmera za isključivanje jedne ili više zona za kuvanje

Podešavanje jedne zone	
<p>Dodirnite "-" ili "+" kontrolu odgovarajuće zone za kuvanje za koju želite da podesite tajmer.</p>	
<p>Podesite vreme dodirrom kontrole tajmera Savet: U kratkom vremenskom periodu, jednom dodirnite "-" ili "+" kontrolu tajmera da biste smanjili ili povećali za 1 minut. Dodirnite i zadržite "-" ili "+" kontrolu tajmera da biste smanjili ili povećali za 10 minuta.</p>	

<p>Dodirivanjem kontrola “-” i “+” zajedno, otkazuje se funkcija tajmera, a na minutnom displeju se prikazuje “00”.</p>	
<p>Kad je vreme podešeno, odmah počinje odbrojavanje. Displej prikazuje preostalo vreme, a indikator tajmera treperi 5 sekundi.</p> <p>NAPOMENA: Crvena tačka pored indikatora nivoa snage svetli kako bi pokazala da je zona izabrana.</p>	
<p>Kad istekne vreme kuvanja, odgovarajuća zona kuvanja se automatski isključuje.</p>	

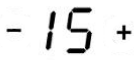

Druge zone kuvanja nastavljaju s radom ukoliko su prethodno bile uključene.

<p style="text-align: center;"><b>Podešavanje više zona</b></p>	
<p>Kada istovremeno podesite vreme za nekoliko zona za kuvanje, uključene su decimalne tačke relevantnih zona za kuvanje. Ekran s prikazom minutnog tajmera prikazuje broj minuta. Tačka odgovarajuće zone treperi.</p>	<div style="display: flex; justify-content: space-around; align-items: center;"> <div style="text-align: center;">  <p>(podešeno na 15 minuta)</p> </div> <div style="text-align: center;">  <p>(podešeno na 45 minuta)</p> </div> <div style="text-align: center;">  </div> </div>
<p>Kada tajmer odbrojavanja istekne, odgovarajuća zona se isključuje nakon čega se prikazuje novi min. tajmer dok tačka odgovarajuće zone treperi.</p>	<div style="display: flex; justify-content: space-around; align-items: center;"> <div style="text-align: center;">  </div> <div style="text-align: center;">  <p>(podešeno na 30 minuta)</p> </div> <div style="text-align: center;">  </div> </div>

Slike u tekstu iznad služe samo kao referenca pri čemu preovlađuje krajnji proizvod.

### 3.3.6 Podrazumevano vreme rada

Još jedna bezbednosna karakteristika indukcione ploče za kuvanje je automatsko isključivanje. To se dešava automatski kad god zaboravite da je isključite. Podrazumevana vremena rada za različite nivoe snage prikazana su u donjoj tabeli:

Nivo snage	1	2	3	4	5	6	7	8	9
Podrazumevano vreme rada (u satima)	8	8	8	4	4	4	2	2	2

Kad se skloni posuda, indukciona ploča može odmah da prestane da greje i ploča se automatski gasi nakon 2 minuta.



Osobe sa pejsmejkerima treba pre upotrebe ovog uređaja da se konsultuju sa svojim lekarom.

## 4. Smernice za kuvanje



Vodite računa prilikom prženja s obzirom da se ulje i mast vrlo brzo zagrevaju, a posebno ako koristite funkciju PowerBoost. Na izuzetno visokim temperaturama, ulje i mast će se spontano zapaliti što predstavlja ozbiljnu opasnost od požara.

### 4.1 Saveti za kuvanje

Kada hrana proključa, smanjite podešavanje temperature.

Korišćenje poklopca će smanjiti vreme kuvanja i uštedeti energiju zadržavanjem toplote.

- Smanjite količinu tečnosti ili masti da biste smanjili vreme kuvanja.  
Počnite da kuvate na visokoj temperaturi i smanjite podešavanje kada se hrana zagreje

#### 4.1.1 Krčkanje namirnica, kuvanje pirinča

Krčkanje se odigrava ispod tačke ključanja, na oko 85°C, kada se mehurići povremeno izdižu na površinu tečnosti za kuvanje. Ključ je ukusnih supa i mekih variva, jer se ukusi razvijaju bez prekuvanja hrane. Takođe ispod tačke ključanja treba da kuvate soseve na bazi jaja i soseve zgusnute brašnom.

Određeni načini pripreme hrane, uključujući kuvanje pirinča metodom apsorpcije, mogu zahtevati podešavanje više temperature od najniže preporučene kako bi se osiguralo da se hrana pravilno skuva u tačno vreme.

#### 4.1.2 Priprema bifteka

Kako spremiti sočne, ukusne odreske:

1. Ostavite meso na sobnoj temperaturi oko 20 minuta pre kuvanja.
2. Zagrejte tiganj s debljim dnom.
3. Premažite uljem obe strane odreska. Nakapajte malu količinu ulja u vrući tiganj, a zatim spustite meso.
4. Tokom kuvanja odrezak okrećite samo jednom. Tačno vreme kuvanja zavisi od debljine odreska i od toga koliko želite da ga pečete. Vreme može da varira od oko 2 - 8 minuta po strani. Pritisnite odrezak da biste procenili koliko je pečen - što je čvršći na osećaj to će biti „više pečen“.
5. Ostavite odrezak da se odmara na toplom tanjiru nekoliko minuta kako bi se opustio i omekšao pre služenja.

#### 4.1.3 Prženje

1. Izaberite indukcion, kompatibilni vok s ravnim dnom ili veliki tiganj.
2. Pripremite sve sastojke i opremu. Prženje treba da bude brzo. Ako pržite velike količine, hranu pripremajte u nekoliko manjih serija.
3. Kratko zagrejte tiganj i dodajte dve kašike ulja.
4. Prvo skuvajte meso ma o kojoj vrsti da se radi, odložite ga i držite na toplom.
5. Propržite povrće. Kad je povrće vruće, ali i dalje hrskavo, smanjite temperaturu zone za kuvanje na niže podešavanje, vratite meso u posudu i dodajte sos po vašem izboru.
6. Lagano promešajte sastojke kako biste bili sigurni da su zagrejani sa svih strana.
7. Poslužite odmah.



## 4.2 Detektovanje manjih predmeta

Kad na ploči ostane nemagnetna posuda (npr. aluminijum) nepogodne veličine ili neki drugi manji predmet (npr. nož, viljuška, ključ), ista automatski prelazi u pasivan režim rada u trajanju od 1 minuta. Ventilator nastavlja s gašenjem indukcione ploče još jedan minut.

## 5. Podešavanja toplote

Podešavanja u tabeli ispod su samo smernice. Tačno podešavanje zavisi od nekoliko faktora, uključujući posuđe i količinu hrane koju spremate. Eksperimentišite s indukcionom pločom za kuvanje kako biste pronašli podešavanja koja vam najviše odgovaraju.

Podešavanje toplote	Najpogodnije
1 - 2	delikatno zagrevanje za male količine hrane topljenje čokolade, putera i hrane koja brzo sagoreva lagano krčkanje sporo zagrevanje
3 - 4	Ponovno zagrevanje Brzo krčkanje Kuvanje pirinča
5 - 6	palačinke
7 - 8	sotiranje kuvanje paste
9	Prženje Lagano pečenje Ključanje supe Ključanje vode

## 6. Nega i čišćenje

Šta?	Kako?	Važno!
Svakodnevno prljanje stakla (otisci prstiju, tragovi, mrlje od hrane ili prelivanja bez šećera na staklu)	<ol style="list-style-type: none"><li>1. Isključite napajanje ploče za kuvanje.</li><li>2. Nanesite sredstvo za čišćenje ploča za kuvanje dok je staklo još toplo (ali ne i vruće!)</li><li>3. Isperite i obrišite suvom čistom krpom ili papirnim ubrusom.</li><li>4. Ponovo uključite napajanje ploče za kuvanje.</li></ol>	<ul style="list-style-type: none"><li>• Kada se napajanje ploče za kuvanje isključi, neće biti indikacija da je „vruća površina“, ali zona za kuvanje je i dalje vruća! Budite izuzetno oprezni.</li><li>• Jaka sredstva za čišćenje, određena najlonska sredstva i jaka / abrazivna sredstva za čišćenje mogu ogrebat i staklo. Uvek pročitajte nalepnicu da biste proverili da li je to sredstvo pogodno za čišćenje.</li><li>• Čišćenja na ploči za kuvanje uvek obavite do kraja: staklo može postati zamrljano.</li></ul>

<p>Prelivanja, topljenja i prosipanja vrućeg šećera na staklo</p>	<p>Uklonite navedeno odmah špatulom, paletnim nožem ili oštricom strugača, pogodnim za staklokeramičke ploče za kuvanje, ali pazite na vruće površine zona za kuvanje:</p> <ol style="list-style-type: none"> <li>1. Isključite struju ploče za kuvanje iz zida.</li> <li>2. Držite oštricu ili pribor pod uglom od 30 ° i sastružite prljavštinu ili prosuti sadržaj na hladno mesto ploče za kuvanje.</li> <li>3. Očistite prljavštinu ili prebrišite krpom za posuđe ili papirnim ubrusom.</li> <li>4. Sledite korake 2 do 4 za „Svakodnevno prljanje stakla“ iznad.</li> </ol>	<p>Uklonite mrlje od rastopljenih sastojaka i slatke hrane ili prelivanja što je pre moguće. Ako se isti ostave da se ohlade na staklu, može ih biti teško ukloniti ili se čak trajno može oštetiti staklena površina.</p> <p>Opasnost od posekotina: kada je sigurnosni poklopac uvučen, oštrica strugača je jako oštra. Koristite je izuzetno oprezno i uvek je čuvajte na bezbednom mestu i van domašaja dece.</p>
<p>Prosuti sadržaj na komandama osetljivim na dodir</p>	<ol style="list-style-type: none"> <li>1. Isključite napajanje ploče za kuvanje.</li> <li>2. Upijte izliveni sadržaj.</li> <li>3. Obrišite područje komande osetljive na dodir čistim vlažnim sunđerom ili krpom.</li> <li>4. Potpuno obrišite područje suvim papirnim ubrusom.</li> <li>5. Ponovo uključite napajanje ploče za kuvanje.</li> </ol>	<p>Ploča za kuvanje može se oglasiti zvučnim signalom i sama se isključiti, a komande osetljive na dodir možda neće funkcionisati dok na njima ima tečnosti. Obavezno obrišite površinu za kontrolu osetljivu na dodir pre ponovnog uključivanja.</p>

## 7. Saveti i trikovi

Problem	Mogući uzroci	Šta uraditi
<p>Ploča za kuvanje ne može da se uključi.</p>	<p>Nema napajanja.</p>	<p>Proverite da li je keramička ploča spojena na napajanje i da li je uključena. Proverite da li je došlo do nestanka struje u vašem domu ili okolini. Ako ste sve proverili i problem i dalje postoji, pozovite kvalifikovanog tehničara.</p>
<p>Komande osetljive na dodir ne reaguju.</p>	<p>Komande su zaključane.</p>	<p>Otključajte komande. Videti Odeljak "Korišćenje šporeta s indukcijom pločom".</p>
<p>Komande osetljive na dodir jedva rade.</p>	<p>Možda postoji manja količina vode na komandama ili možda koristite vrh vašeg prsta prilikom dodirivanja komandi.</p>	<p>Postarajte se da komanda osetljiva na dodir bude suva i prilikom dodirivanja koristite jagodice prsta.</p>
<p>Staklo je ogrebano.</p>	<p>Posuđe oštih ivica.</p> <p>Korišćen je nepogodan, abrazivni čistač ili sredstvo za čišćenje.</p>	<p>Koristite posuđe sa ravnim i glatkim dnom. Pogledajte „Izbor pravog posuđa“.</p> <p>Videti "Nega i čišćenje".</p>
<p>Kod određenih šerpi se čuje pucketanje ili škljocanje.</p>	<p>To može biti prouzrokovano samom strukturom posuđa (slojevi različitih metala različito vibriraju).</p>	<p>To je normalno za posuđe i ne ukazuje na grešku.</p>

Indukciona ploča stvara zvuk tihog brujanja kada se koristi na visokim temperaturama.	To je uzrokovano tehnologijom indukcionog kuvanja.	To je normalno, ali buka bi trebalo da utihne ili potpuno nestane kada smanjite podešavanje grejanja.
Stvara se buka od ventilatora koja dolazi s indukzione ploče.	Uključio se ventilator za hlađenje ugrađen u vašu indukcionu ploču, a u svrhu sprečavanja pregrevanja elektronike. Može se desiti da nastavi da radi i nakon što ste isključili indukcionu ploču za kuvanje.	To je normalno i ne zahteva nikakve popravke. Ne isključujte napajanje indukzione ploče za kuvanje iz zida dok ventilator radi.
Posude se ne zagrevaju, a pojavljuju se na ekranu.	Indukciona ploča za kuvanje ne može da detektuje posudu, jer ista nije pogodna za indukciono kuvanje.  Indukciona ploča za kuvanje ne može da detektuje posudu, jer je premala za zonu za kuvanje ili nije pravilno centrirana na njoj.	Koristite posuđe koje je pogodno za indukciono kuvanje. Videti odeljak "Odabir odgovarajućeg posuđa".  Stavite posudu u centar i postarajte se da se dno iste poklapa s veličinom zone za kuvanje.
Indukciona ploča za kuvanje ili zona za kuvanje se neočekivano isključila, oglasio se ton i prikazuje se kod greške (obično naizmenično sa jednom ili dve cifre na ekranu tajmera za kuvanje).	Tehnička greška.	Molimo vas da zabeležite slova i brojeve grešaka, isključite napajanje indukzione ploče iz zida i kontaktirate kvalifikovanog tehničara.

## 8. Prikaz greške i pregled

Indukciona ploča je opremljena funkcijom samodijagnostike. Ovim testom tehničar može da proveriti funkciju nekoliko komponenti bez rasklapanja ili demontaže ploče za kuvanje s radne površine.

### Rešenja problema

1) Kod greške se pojavljuje prilikom korišćenja uređaja od strane korisnika, kao i rešenje problema;

Kod greške	Problem	Rešenje
<b>Automatsko popravljanje greške</b>		
E1	Greška senzora temperature keramičke ploče—otvoreno kolo.	Proverite vezu ili zamenite senzor temperature keramičke ploče.
E2	Greška senzora temperature keramičke ploče—kratak spoj.	
Eb	Greška senzora temperature keramičke ploče	
E3	Visoka temperatura senzora keramičke ploče.	Sačekajte da se temperatura keramičke ploče vrati u normalu. Dodirnite taster "ON/OFF" kako biste ponovo pokrenuli uređaj.
E4	Greška senzora IGBT temperature -- otvoreno kolo.	Zamenite ploču za napajanje.

E5	Greška senzora IGBT temperature -- kratak spoj	
E6	Visoka IGBT temperatura.	Sačekajte da se temperatura IGBT vrati u normalu. Dodirnite taster "ON/OFF" kako biste ponovo pokrenuli uređaj. Proverite da li ventilator radi dobro; ako ne, zamenite ga.
E7	Napon napajanja je ispod nominalnog napona.	Molimo vas proverite da li je napajanje odgovarajuće. Uključite uređaj nakon što se napajanje stabilizovalo.
E8	Napon napajanja je iznad nominalnog napona.	
U1	Greška u komunikaciji	Ponovo uspostavite vezu između ploče ekrana i priključne ploče za napajanje. Zamenite priključnu ploču za napajanje ili ploču ekrana.

## 2) Specifičan kvar i rešenje problema

<b>Greška</b>	<b>Problem</b>	<b>Rešenje problema A</b>	<b>Rešenje problema B</b>
LED svetlo se ne pali kad je uređaj uključen u struju.	Nema struje.	Proverite da li je utikač dobro pričvršćen u utičnici i da li utičnica radi.	
	Kvar na priključnoj ploči za napajanje i ploči ekrana.	Proverite konekciju.	
	Oštećena je priključna ploča za napajanje.	Zamenite priključnu ploču za napajanje.	
	Oštećena je ploča ekrana.	Zamenite ploču ekrana.	
Neki tasteri ne rade ili LED ekran nije u redu.	Oštećena je ploča ekrana.	Zamenite ploču ekrana.	
Indikator režim kuvanja se pali, ali ne radi grejanje.	Visoka temperatura ploče za kuvanje.	Može se desiti da je sobna temperatura previsoka. Dovod i odvod vazduha su blokirani.	
	Nešto nije u redu s ventilatorom.	Proverite da li ventilator radi dobro; ukoliko ne, zamenite ventilator.	
	Oštećena je priključna ploča za napajanje.	Zamenite priključnu ploču za napajanje.	
Grejanje se odjednom gasi tokom rada i na displeju treperi "u".	Vrsta posude je neodgovarajuća.	Koristite odgovarajuću posudu (pogledajte uputstvo za upotrebu).	Oštećeno je strujno kolo za detekciju posude; zamenite priključnu ploču za napajanje.
	Prečnik posude je previše mali.		
	Šporet se pregrejao;	Uređaj se pregrejao. Sačekajte da se temperatura vrati u normalu. Pritisnite taster "ON/OFF" kako biste ponovo startovali uređaj.	

Zone grejanja iste strane (kao na primer prva i druga zona) prikazuju "u".	Kvar na priključnoj ploči za napajanje i ploči ekrana.	Proverite konekciju.	
	Oštećena je ploča ekrana komunikacionog dela.	Zamenite ploču ekrana.	
	Glavna ploča je oštećena.	Zamenite priključnu ploču za napajanje.	
Motor ventilatora ispušta neobične zvuke.	Oštećen je motor ventilatora.	Zamenite ventilator.	

Gore navedeno predstavlja moguću procenu i pregled uobičajenih kvarova. Molimo vas da uređaj ne rastavljate sami kako biste izbegli opasnosti i kako ne bi došlo do oštećenja indukcione ploče.

## 9. Ugradnja

### 9.1 Odabir opreme za ugradnju

Isecite radnu površinu prema veličinama prikazanim na slici.

U svrhu ugradnje i upotrebe, oko rupe mora biti sačuvano najmanje 5 cm prostora. Uverite se da je debljina radne površine najmanje 30 mm. Molimo odaberite otporan na toplotu i izolovan materijal za radnu površinu (drvo i sličan vlaknasti ili higroskopi materijal ne koristi se kao materijal za radnu površinu ukoliko nije impregniran) kako biste izbegli strujni udar i veće deformacije izazvane toplotnim zračenjem od ringle. Videti sliku ispod:



Napomena: Bezbedna udaljenost između stranica ploče za kuvanje i unutrašnjih površina radne ploče treba da bude najmanje 3 mm.

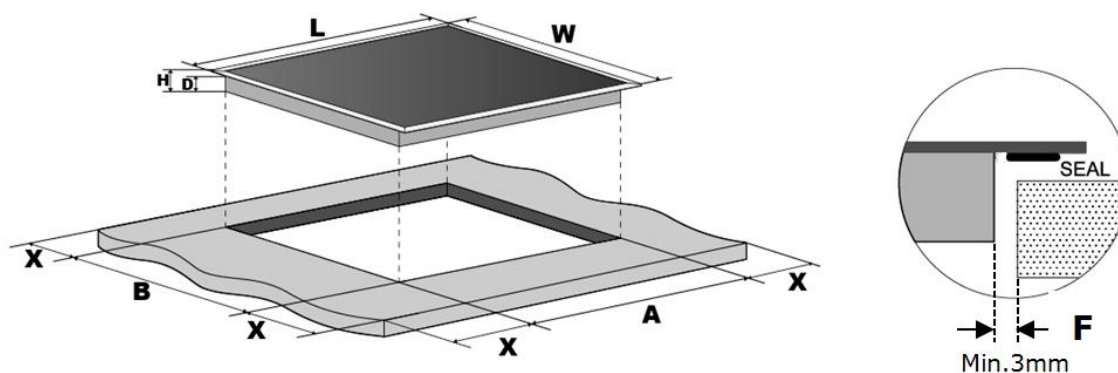

L(mm)	W(mm)	H(mm)	D(mm)	A(mm)	B(mm)	X(mm)	F(mm)
590	520	62	58	560+4 +1	490+4 +1	50 min.	3 min.

U svakom slučaju, postarajte se da indukcionska ploča za kuvanje ima dovoljno prostora i da ulaz i izlaz vazduha nisu blokirani. Uverite se da je indukcionska ploča za kuvanje u dobrom stanju. Videti sliku ispod.



Napomena: Bezbedna udaljenost između ringle i ormana iznad ringle treba da bude najmanje 760 mm.

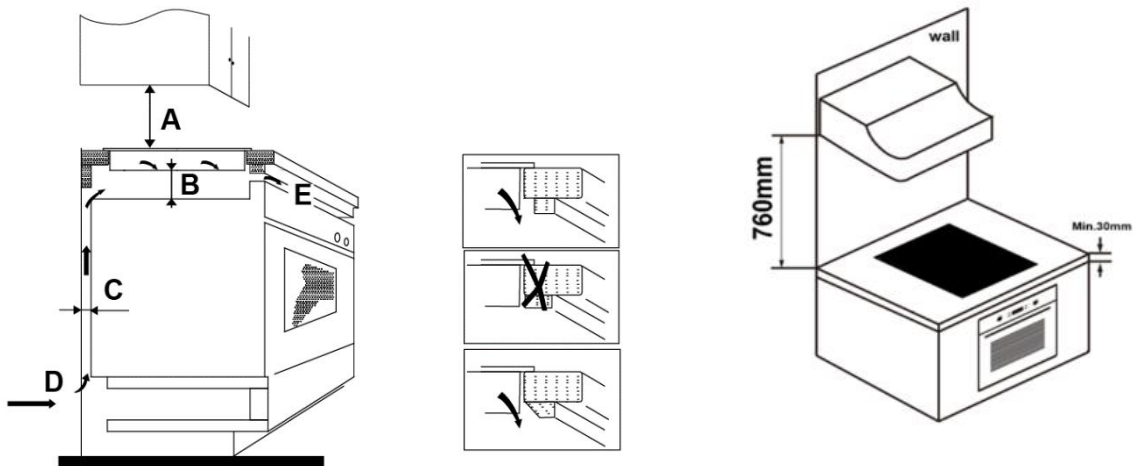

A(mm)	B(mm)	C(mm)	D	E
760	50 min.	20 min.	Dovod vazduha	Odvod vazduha 5mm

## UPOZORENJE: Obezbeđivanje adekvatne ventilacije

Uverite se da je oko indukcione ploče dobra ventilacija i da ulaz i izlaz vazduha nisu blokirani. Da biste izbegli slučajni dodir sa pregrejanim dnom ploče, ili da ne bi došlo do neočekivanog strujnog udara tokom rada, potrebno je staviti drveni umetak, pričvršćen vijcima, na minimalno rastojanje od 50 mm od dna ploče. Pratite dolenađene zahteve.

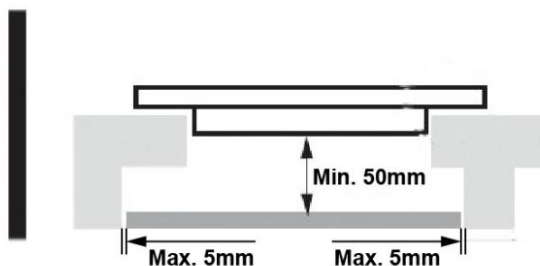

Na spoljnoj strani ploče za kuvanje nalaze se rupe za ventilaciju. MORATE osigurati da ove rupe ne blokira radna ploča kada postavite ploču za kuvanje.



- Imajte na umu da lepak koji spaja plastični ili drveni materijal sa elementima mora da bude otporan na temperaturu ne nižu od 150 °C kako bi se izbeglo odlepljivanje oplata.
- Zadnji zid, susedne i okolne površine moraju zato biti u stanju da podnesu temperaturu od 90 °C

## **9.2 Pre ugradnje ploče za kuvanje, vodite računa o sledećem**

Radna površina je kvadratna i ravna i nijedan deo njene strukture ne ometa zahteve prostora.

Radna površina je napravljena od izolovanog materijala otpornog na toplotu.

Ukoliko je ploča za kuvanje ugrađena iznad rerne, ista ima ugrađeni ventilator za hlađenje.

Ugradnja je u skladu sa svim odobrenim zahtevima i važećim standardima i propisima.

Odgovarajući izolacioni prekidač koji omogućava potpuno odvajanje s mrežnog napajanja ugrađen je u trajno ožičenje, montiran i postavljen u skladu s lokalnim pravilima i propisima o ožičenju.

Izolacioni prekidač mora da bude odobrenog tipa i mora da obezbedi razdvajanje kontakata vazdušnog zazora od 3 mm na svim polovima (ili u svim aktivnim [faznim] provodnicima ako lokalna pravila ožičenja dozvoljavaju ovu varijaciju zahteva).

Izolacioni prekidač je lako dostupan korisniku ugrađene ploče za kuvanje.

Ukoliko imate bilo kakve nedoumice u vezi s ugradnjom, obratite se lokalnim vlastima ili pogledajte podzakonske akte.

Za zidne površine koje okružuju ploču za kuvanje koristite završne obloge otporne na toplotu i lake za čišćenje (poput keramičkih pločica).

## **9.3 Posle ugradnje ploče za kuvanje, vodite računa o sledećem**

Kabl za napajanje ne treba da bude dostupan kod vrata elemenata ili fioka.

Neophodno je da dovoljan protok svežeg vazduha dolazi od spoljašnosti elemenata do osnove ploče za kuvanje.

Ukoliko je ploča za kuvanje postavljena iznad fioke ili elemenata, potrebno je da se ispod njene osnove postavi pregrada za toplotnu zaštitu.

Izolacioni prekidač treba da bude lako dostupan korisniku.

## **9.4 Pre pozicioniranja nosača za pričvršćivanje**

Jedinicu treba postaviti na stabilnu, glatku površinu (koristite ambalažu). Ne primenjujte silu na komande koje vire iz ploče za kuvanje.

## **9.5 Podešavanje pozicije nosača**

Pričvrstite ploču za kuvanje na radnu površinu sa 2 nosača na dnu ploče (pogledajte sliku) nakon ugradnje. Podesite položaj nosača tako da odgovara različitoj debljini radne površine.

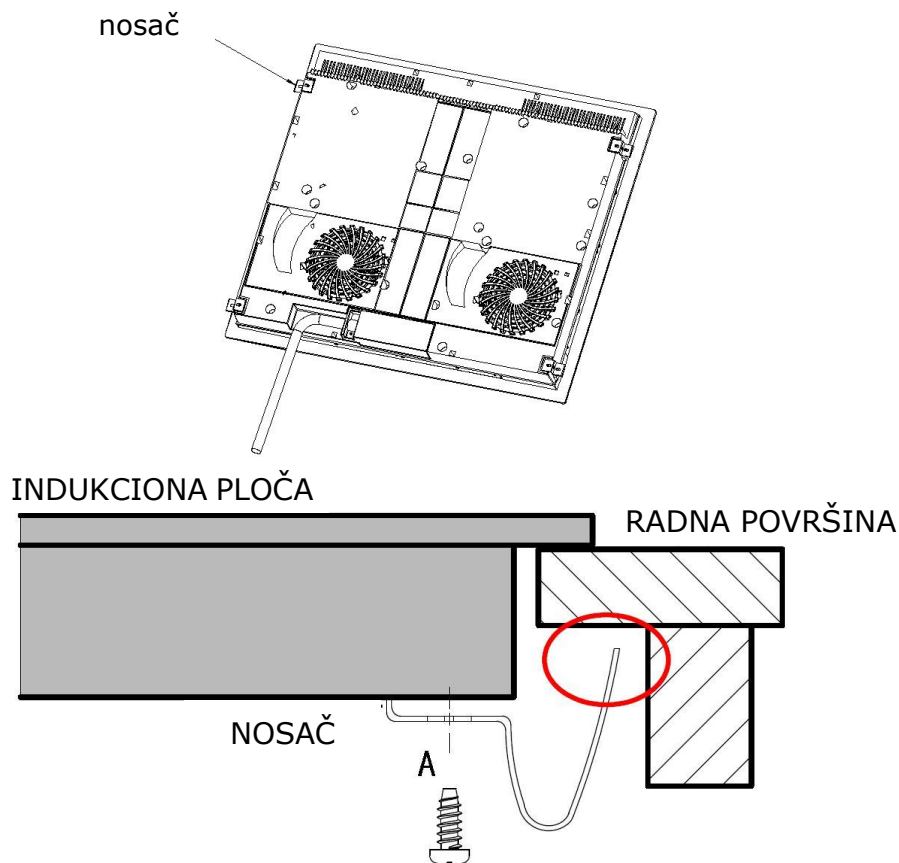

Ni u kom slučaju nosači ne smeju da se dodiruju s unutrašnjim površinama radne ploče nakon ugradnje (videti sliku).

## 9.6 Oprez

1. Indukcionu ploču za kuvanje mora da ugrađuje kvalifikovano osoblje ili tehničari. Imamo profesionalce na usluzi. Molimo vas da nikada ne obavljate ugradnju sami.
2. Ploča za kuvanje ne sme da se montira direktno iznad mašine za pranje posuđa, frižidera, zamrzivača, ašine za pranje veša ili sušilica, s obzirom da vlaga može da ošteti elektroniku ploče.
3. Indukciona ploča za kuvanje mora da bude postavljena tako da se može osigurati bolje zračenje toplote kako bi se poboljšala njena pouzdanost.
4. Zid i zona indukovanog grejanja iznad radne površine treba da izdržavaju toplotu.
5. Da ne bi došlo do oštećenja, sendvič panel i lepak moraju da budu otporni na toplotu.
6. Parni čistač se ne sme koristiti.



## 9.7 Priklučivanje ploče za kuvanje na električno napajanje



Samo odgovarajuće kvalifikovana lica smeju da priključuju ovu ploču za kuvanje na strujno napajanje.

Pre priklučivanja ploče za kuvanje na električnu mrežu, proverite sledeće:

1. Lokalni sistem ožičenja treba da bude pogodan za struju koju vuče ploča za kuvanje.
2. Napon treba da odgovara vrednosti datoj na tipskoj pločici.
3. Odeljci kabla za napajanje mogu da podnesu opterećenje navedeno na tipskoj pločici.

Kako biste ploču priključili na električnu mrežu, nemojte koristiti adaptere, reduktore ili uređaje za grananje, jer isti mogu da prouzrokuju pregrevanje i požar.

Kabl za napajanje ne sme da dodiruje vruće delove i mora da bude postavljen tako da njegova temperatura ni u jednom trenutku ne prelazi 75 ° C.



Proverite s električarem da li je sistem ožičenja u kući pogodan bez ikakvih izmena.

Sve izmene mora da obavlja isključivo kvalifikovani električar.

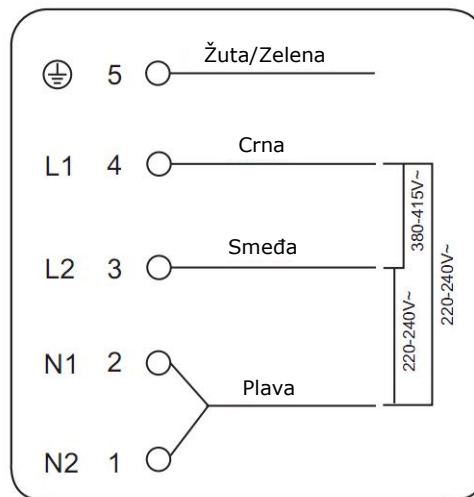

Ukoliko ukupan broj grejnih jedinica uređaja koji odaberete nije manji od 4, uređaj se može povezati direktno na električnu mrežu jednofaznom električnom vezom, kao što je prikazano na slici dole.

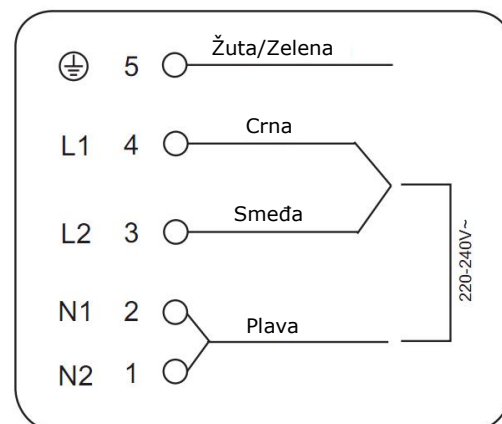
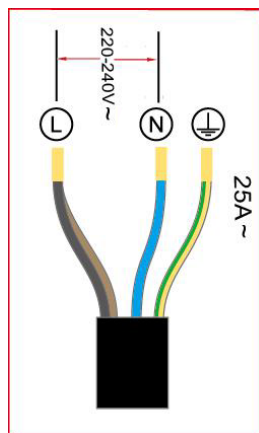

Ako je kabl oštećen ili ga treba zameniti, to treba da uradi tehničar zadužen za post-prodajne aktivnosti, koristeći odgovarajuće alate, kako bi se izbegle nezgode.

Ako je uređaj povezan direktno na električnu mrežu, mora se ugraditi omnipolarni prekidač sa minimalnim razmakom od 3 mm između kontakata.

Instalater mora osigurati da je pravilno uspostavljena električna veza i da je u skladu sa sigurnosnim propisima.

Kabl ne sme biti savijen ili stisnut.

Kabl mora redovno da se proverava i samo kvalifikovano lice sme da ga menja.



---

Donja površina i kabl za napajanje ploče za kuvanje ne treba da budu dostupni nakon ugradnje.

---



**Pravilno odlaganje ovog proizvoda**

Simbol na proizvodu ili njegovom pakovanju označava da se isti ne sme tretirati kao uobičajeni kućni otpad. Umesto toga trebalo bi ga odložiti na odgovarajuće sabirno mesto za reciklažu električne i elektronske opreme. Pravilnim odlaganjem ovog uređaja pomažete u sprečavanju eventualne štete po životnu sredinu i zdravlje ljudi, koji bi inače mogli nastati ako se isti odlaže na pogrešan način. Za više informacija o reciklaži ovog proizvoda, obratite se lokalnoj gradskoj upravi, službi za odlaganje kućnog otpada ili prodavnici u kojoj ste kupili proizvod.

Radi stalnog poboljšavanja proizvoda može doći do promene tehničkih podataka bez prethodnog obaveštenja.

Ovo uputstvo napravljeno je s mnogo truda i s najvećom pažnjom, ali greške u procesu izrade i/ili prevoda uputstva su uvek moguće. Zbog toga proizvođač i prodavač ne preuzimaju odgovornost za eventualne netačne navode, greške u prevodu ili štamparske greške u ovom uputstvu.

## PRAVA POTROŠAČA

### Obaveštenje o saobraznosti

Poštovani potrošači,

Molimo vas da se pridržavate preporuka proizvođača datim u korisničkim upulstvima u vezi sa transportnim oštećenjima, postavljanjem i/ili ugradnjom, priključenjem na kućne instalacije, pravilnim korišćenjem, redovnim čišćenjem i održavanjem aparata.

Zakonska prava potrošača u slučaju nesaobraznosti robe u ugovoru regulisana su članom 51. i 52. Zakona o zaštiti potrošača.\* Trgovac je odgovoran za nesaobraznost robe u ugovoru koja se pojavi u roku od 2 (dve) godine od dana prelaska rizika na potrošača. U slučaju uočene nesaobraznosti možete se obratiti trgovcu kod koga ste kupili robu. Trgovac je dužan da vam bez odlaganja, a najkasnije u roku od 8 dana od prijema reklamacije, odgovori, sa izjašnjenjem o podnetom zahtevu i predlogom njegovog rešavanja. Za utvrđivanje i otklanjanje nesaobraznosti u najkraćem mogućem roku, preporučujemo vam ovlašćeni servis. Za sva pitanja, primedbe i sugestije u vezi servisa možete se obratiti našoj tehničkoj službi.

#### Član 51. – Zakona o zaštiti potrošača

Prodavac odgovara za nesaobraznosti isporučene robe ugovoru ako:

- 1) je postojala u času prelaska rizika na potrošača, bez obzira na to da li je za tu nesaobraznost prodavac znao;
- 2) se pojavila posle prelaska rizika na potrošača, ako potiče od uzroka koji je postojao pre prelaska rizika na potrošača;
- 3) je potrošač mogao lako uočiti, ukoliko je prodavac izjavio da je roba saobrazna ugovoru.

Prodavac je odgovoran i za nesaobraznost nastalu zbog nepravilnog pakovanja, nepravilne instalacije ili montaže koju je izvršio on ili lice pod njegovim nadzorom, kao i kada je nepravilna instalacija ili montaža robe posledica nedostatka u uputstvu koje je predao potrošaču radi samostalne instalacije ili montaže. Prodavac ne odgovara za nesaobraznost ako je u trenutku zaključenja ugovora potrošaču bilo poznato ili mu nije moglo ostati nepoznato da roba nije saobrazna ugovoru ili ako je uzrok nesaobraznosti u materijalu koji je dao potrošač. Odgovornost prodavca za nesaobraznost robe ugovoru ne sme biti ograničena ili izuzeta suprotno odredbama ovog zakona. Prodavac nije vezan javnim obećanjem u pogledu svojstava robe ako:

- 1) nije znao ili nije mogao znati za dato obećanje;
- 2) je pre zaključenja ugovora objavljena ispravka obećanja;
- 3) obećanje nije moglo uticati na odluku potrošača da zaključi ugovor.

#### Član 52.

Ako isporučena roba nije saobrazna ugovoru, potrošač koji je obavestio prodavca o nesaobraznosti, ima pravo da zahteva od prodavca da otkloni nesaobraznost, bez naknade, opravkom ili zamenom, odnosno da zahteva odgovarajuće umanjenje cene ili da raskine ugovor u pogledu te robe. Potrošač ima pravo da bira da nesaobraznost robe trgovac otkloni opravkom ili zamenom.

Ako otklanjanje nesaobraznosti u skladu sa stavom 2. ovog člana nije moguće, potrošač ima pravo da zahteva odgovarajuće umanjenje cene ili raskid ugovora ako:

- 1) nesaobraznost ne može da se otkloni opravkom ili zamenom uopšte niti u primerenom roku;
- 2) ne može da ostvari pravo na opravku ili zamenu, odnosno ako prodavac nije izvršio opravku ili zamenu u primerenom roku;
- 3) opravka ili zamena ne može da se sprovede bez značajnijih nepogodnosti za potrošača zbog prirode robe i njene namene;
- 4) otklanjanje nesaobraznosti opravkom ili zamenom predstavlja nesrazmerno opterećenje za prodavca.

Nesrazmerno opterećenje za prodavca u smislu stava 3. tačka 4) ovog člana, javlja se ako u poređenju sa umanjenjem cene i raskidom ugovora, stvara preterane troškove, uzimajući u obzir:

- 1) vrednost robe koju bi imala da je saobrazna ugovoru;
- 2) značaj saobraznosti u konkretnom slučaju;
- 3) da li se saobraznost može otkloniti bez značajnijih nepogodnosti za potrošača.

Potrošač ima pravo da zahteva zamenu, odgovarajuće umanjenje cene ili da raskine ugovor zbog istog ili drugog nedostatka saobraznosti koji se posle prve opravke pojavi, a ponovna opravka je moguća samo uz izričitu saglasnost potrošača. Uzimajući u obzir prirodu robe i svrhu zbog koje je potrošač nabavio, opravka ili zamena mora se izvršiti u primerenom roku bez značajnih neugodnosti za potrošača i uz njegovu saglasnost. Ako se nesaobraznost pojavi u roku od šest meseci od dana prelaska rizika na potrošača, potrošač ima pravo da bira između zahteva da se nesaobraznost otkloni zamenom, odgovarajućim umanjenjem cene ili da izjavi da raskida ugovor. Ako se nesaobraznost pojavi u roku od šest meseci od dana prelaska rizika na potrošača, otklanjanje nesaobraznosti moguće je opravkom uz izričitu saglasnost potrošača. Sve troškove koji su neophodni da bi se roba saobrazila ugovoru, a naročito troškove rada, materijala, preuzimanja i isporuke, snosi prodavac. Za obaveze prodavca prema potrošaču, koje nastanu usled nesaobraznosti robe, prodavac ima pravo da zahteva od proizvođača u lancu nabavke te robe, da mu naknadi ono što je ispunio po osnovu te obaveze. Potrošač ne može da raskine ugovor ako je nesaobraznost robe neznatna. Prava iz stava 1. ovog člana ne utiču na pravo potrošača da zahteva od prodavca naknadu štete koja potiče od nesaobraznosti robe, u skladu sa opštim pravilima o odgovornosti za štetu.

Model \_\_\_\_\_

Serijski broj \_\_\_\_\_

Datum prodaje \_\_\_\_\_

Pečat i potpis trovca \_\_\_\_\_

**POSTUPAK REKLAMACIJE**

***Mole se poštovani potrošači da u slučaju reklamacije kontaktiraju tehničku službu preduzeća GEMMA B&D doo i/ili ovlašćeni servis.***

***Uvoznik za Srbiju:***



Đorđa Stanojevića 14 ,  
11070 Novi Beograd, Srbija

**Služba nabavke, prodaje  
i tehnička služba**

tel: 011/ 22 85 020

fax: 011/ 31 88 033

e-mail: [info@gemma.rs](mailto:info@gemma.rs)