

KERÁMIA FŐZŐLAP

HASZNÁLATI ÚTMUTATÓ

MCH660F140KO

Figyelmeztető megjegyzések: A termék használata előtt kérjük, figyelmesen olvassa el ezt a kézikönyvet, és őrizze meg későbbi használatra. A tervezés és a specifikációk a termék fejlesztése érdekében előzetes értesítés nélkül változhatnak. A részletekért forduljon kereskedőjéhez vagy gyártójához. A fenti diagram csak referenciaként szolgál. Kérjük, a tényleges termék megjelenését vegye szabványnak.

KÖSZÖNETNYILVÁNÍTÁS

Köszönjük, hogy a Midea-t választotta. Az új Midea termék használata előtt figyelmesen olvassa el ezt a kézikönyvet, hogy az új készülék által kínált jellemzők és funkciók biztonságos használata érdekében.

TARTALOM

HU

KÖSZÖNETNYILVÁNÍTÁS	01
BIZTONSÁGI UTASÍTÁSOK	02
MŰSZAKI ADATOK	07
TERMÉK ÁTTEKINTÉS	08
GYORS ÜZEMBEHELYEZÉSI ÚTMUTATÓ	10
TERMÉK TELEPÍTÉSE	12
HASZNÁLATI UTASÍTÁS	16
TISZTÍTÁS ÉS KARBANTARTÁS	23
HIBAELHÁRÍTÁSI	24
VÉDJEGYEK, SZERZŐI JOGOK ÉS JOGI NYILATKOZAT	25
ÁRTALMATLANÍTÁS ÉS ÚJRAHASZNOSÍTÁS	26
ADATVÉDELMI NYILATKOZAT	27

BIZTONSÁGI UTASÍTÁSOK

Rendeltetésszerű használat

Az alábbi biztonsági irányelvek célja, hogy megakadályozzák a készülék nem biztonságos vagy helytelen használatából eredő előre nem látható kockázatokat vagy károkat. Kérjük, átvételkor ellenőrizze a csomagolást és a készüléket, hogy megbizonyosodjon arról, hogy minden sértetlen a biztonságos működés érdekében. Ha sérülést talál, forduljon a márkakereskedőhöz vagy a forgalmazóhoz. Kérjük, vegye figyelembe, hogy a készülék módosítása vagy átalakítása biztonsági okokból nem megengedett. A nem szándékos használat veszélyhelyzetet és a garancia elvesztését okozhatja.

HU

Jelzések magyarázata



Veszély

Ez a szimbólum azt jelzi, hogy a rendkívül gyúlékony gázok veszélyt jelentenek az emberek életére és egészségére.



Figyelmeztetés elektromos feszültségre

Ez a szimbólum azt jelzi, hogy a feszültség miatt élet- és egészségveszély áll fenn.



Figyelmeztetés

A figyelmeztető jelzés közepes kockázatú veszélyre utal, amely, ha nem kerülik el, halált vagy súlyos sérülést okozhat.



Vigyázat

A szimbólum alacsony kockázatú veszélyt jelöl, amely, ha nem kerülik el, könnyű vagy közepes sérülést okozhat.



Figyelem

A figyelemfelhívó jelzés fontos információkat (pl. anyagi kár) jelez, de veszélyt nem.



Tartsa be az utasításokat

Ez a szimbólum azt jelzi, hogy a szerviztechnikus csak a használati utasításnak megfelelően kezelheti és karbantarthatja a készüléket.

Az egység használata/üzembehelyezése előtt figyelmesen és alaposan olvassa el a használati utasítást, és tartsa a telepítés helye vagy a készülék közvetlen közelében későbbi használatra!

Biztonsági Figyelmeztetések

Az Ön biztonsága fontos számunkra. Kérjük, a főzőlap használata előtt figyelmesen olvassa el a jelen információt.

Telepítés

Áramütés veszélye

- Válassza le a készüléket a hálózati áramellátásról, mielőtt bármilyen karbantartási vagy egyéb munkát végez rajta.
- A készüléket kötelező megfelelő földelőrendszerhez csatlakoztatni.
- Az épület elektromos rendszerét kizárólag szakképzett villanyszerelő alakíthatja át.
- A jelen utasítási figyelmen kívül hagyása akár halálos áramütést is eredményezhet.

HU

Vágásveszély

- Legyen óvatos - a panel szélei élesek.
- A figyelmetlen munka sérüléseket, vágásokat okozhat.

Fontos biztonsági utasítások

- A készülék beépítése, ill. használata előtt kérjük, figyelmesen olvassa el az alábbi utasításokat.
- A készülékre soha nem szabad éghető anyagot vagy termékeket helyezni.
- Ezt az információt tudassa a készülék beépítéséért felelős személlyel, mivel csökkentheti a beépítési költségeket.
- A veszélyek elkerülése érdekében a készüléket a jelen utasításoknak megfelelően kell beépíteni.
- A jelen készüléket csak megfelelően szakképzett személy építheti be, ill. földelheti.
- A készüléket leválasztó megszakítóval ellátott áramkörhöz kell csatlakoztatni, amely biztosítja a teljes leválasztást az áramellátásról.
- A készülék helytelen beépítése érvénytelenítheti a garanciát, ill. a garanciális igényeket.
- 8 éves vagy annál idősebb gyermekek és korlátozott fizikai, érzékszervi vagy mentális képességgel élő személyek, illetve kevés gyakorlattal és tudással rendelkező személyek kizárólag akkor használhatják a készüléket, ha felügyelet alatt állnak vagy megkapták a biztonságos használathoz szükséges utasításokat és megértették a fennálló kockázatokat.

- Gyermekeknek tilos a készülékkel játszani. A készülék tisztítását és felhasználói karbantartását nem végezhetik felügyelet nélküli gyermekek.
- Ha a tápkábel sérült, akkor a veszélyek megelőzése érdekében a cserét a gyártónak, a hozzá tartozó szerviznek vagy hasonló képesítéssel rendelkező személynek kell végeznie.
- Figyelmeztetés: Ha az üvegkerámia vagy hasonló anyagú, áram alatt lévő alkatrészeket takaró főzőlap felülete törött, akkor az esetleges áramütések megelőzése érdekében kapcsolja ki a készüléket.
- Fém tárgyakat, például késeket, villákat, kanalakat és fedőket tilos a főzőlap felületére helyezni, mert azok felforrósodhatnak.
- Ne használjon gőzös mosót a készülék tisztítására.
- Ne használjon gőzös mosót a főzőlap tisztítására.
- A készülék nem működtethető külső időzítővel vagy külön szabályzórendszeren keresztül.
- FIGYELMEZTETÉS: Tűzveszély: Ne tároljon semmit a főzőlapokon.
- Mindig felügyelje a főzési folyamatot. A rövid idejű főzési folyamatokat folyamatosan felügyelni kell.
- FIGYELMEZTETÉS: A főzőlapon felügyelet nélkül hagyott zsír vagy olaj veszélyessé válhat, tűz forrása lehet. SOHA ne vízzel oltsa el a tüzet, hanem kapcsolja ki a készüléket, majd ezután, például egy fedővel vagy egy tűzálló takaróval fedje le a lángot.

HU

Üzemeltetés és Karbantartás

Áramütés veszélye

- Ne főzzön törött vagy repedt főzőlapon. Ha a főzőlap felülete eltörik vagy megreped, azonnal kapcsolja ki a készüléket a főkapcsolónál (fali megszakítónál), és hívjon szakképzett technikust.
- Tisztítás és karbantartás előtt kapcsolja ki a főzőlapot a megszakítónál.
- A jelen utasítási figyelmen kívül hagyása akár halálos áramütést is eredményezhet.

Egészségügyi veszély

- A készülék megfelel az elektromágneses biztonsági szabványok előírásainak.
- Azonban a szívritmus-szabályozóval vagy más elektromos implantátummal (pl. inzulinszivattyúval) rendelkező személyeknek ki kell kérniük orvosuk vagy az implantátum gyártójának tanácsát e készülék használata előtt, hogy implantátumaikat az elektromágneses térerő biztosan nem befolyásolja-e.
- Az utasítás figyelmen kívül hagyása halált eredményezhet.

Forró felületek miatti veszély

- Használat közben a készülék hozzáférhető részei elegendően felforrósodnak ahhoz, hogy égési sérülést okozzanak.
- Az kerámia főzőlap üvegéhez az edényen kívül ne érjen hozzá a testével, ruhájával vagy más tárggyal, amíg a főzőlap felülete le nem hűl.
- Tartsa távol a gyermekeket.
- A serpenyők nyele szintén felforrósodhat. Ügyeljen arra, hogy a serpenyők nyelei ne lógjanak más főzőzónák fölé. Ügyeljen arra, hogy a serpenyők nyeléhez gyermek ne nyúlhasson hozzá.
- Ennek be nem tartása égési vagy forrázási sérülést okozhat.

HU

Vágásveszély

- A főzőlap borotvaéles kaparója a biztonsági védőburkolat visszahúzásakor előbújik. Ezt az eszközt rendkívül óvatosan használja, és mindig tartsa gyermekektől távol.
- A figyelmetlen munka sérüléseket, vágásokat okozhat.

Fontos biztonsági utasítások

- Használat közben soha ne hagyja a készüléket felügyelet nélkül. A kifutás füstölő, zsíros kifolyásokat okoz, amelyek meggyulladhatnak.
- Soha ne használja a készüléket munka- vagy tárolófelületként.
- Soha ne hagyjon tárgyakat vagy eszközöket a készüléken.
- Ne helyezzen vagy hagyjon mágnesezhető tárgyakat (pl. hitelkártyát, memóriakártyát) vagy elektronikus készülékeket (pl. számítógépet, MP3 lejátszót) a készülék közelébe, mert a főzőlap elektromágneses tere befolyásolhatja őket.
- Soha ne használja a készüléket fűtésre.
- Használat után mindig kapcsolja ki a főzőzónákat és a főzőlapot a jelen kézikönyvben leírt módon (pl. az érintőgombokkal). Ne hagyja az edényészlelő funkcióra a főzőzónák kikapcsolására, amikor a serpenyőket eltávolítja.
- Ne engedje meg gyerekeknek, hogy a készülékekkel játszanak, ráüljenek, ráálljanak, ill. rámászanak.
- Ne tároljon gyermekek számára érdekes tárgyakat a készülék feletti szekrényekben. A főzőlapra felmászó gyermekek súlyos sérüléseket szenvedhetnek.
- Ne hagyja a gyermekeket egyedül a közelben, miközben a készülék használatban van.

- A berendezést nem használhatják gyermekek, ill. csökkent fizikai, érzékszervi vagy mentális képességekkel élő személyek, kivéve ha kompetens és felelős felügyelet alatt állnak. A biztonságukért felelős személy köteles meggyőződni arról, hogy a készüléket saját magukra és a környezetükre vonatkozóan veszélytelenül képesek használni.
- Ne javítsa vagy cserélje ki a készülék alkatrészeit, kivéve ha a felhasználói útmutató kifejezetten javasolja. Minden egyéb szervizmunkát szakképzett technikusnak kell végeznie.
- Ne helyezzen/ejtsen nehéz tárgyakat a főzőlapra.
- HU** • Ne álljon a főzőlapra.
- Ne használjon csorba szélű serpenyőt és ne húzza át a serpenyőket az kerámia főzőlap üvegfelületén, mert ez megkarcolhatja az üveget.
- Ne használjon súrolószert és egyéb koptató hatású tisztítószeret a főzőlap tisztításához, mivel ezek megkarcolhatják az üvegfelületet.
- A készülék otthoni vagy hasonló jellegű helyiségekben történő használatra van kialakítva, úgymint: boltok, irodák és más munkakörnyezetek személyzeti konyhái, farmok konyhái, hotelek, motelek és más tartózkodási környezetek, ahol a vendég saját magát szolgálja ki, valamint a csak szállást és reggelit adó szálláshelyek.
- **FIGYELMEZTETÉS:** A készülék és hozzáférhető alkatrészei felforrósodnak használat közben.
- Ügyeljen, nehogy hozzá érjen a fűtőszálakhoz.
- Tartsa távol a 8 éven aluli gyermekeket, vagy biztosítson állandó felügyeletet.

Gratulálunk Önnek új kerámia főzőlapja megvásárlásához.

Javasoljuk, hogy szánjon elegendő időt figyelmesen elolvasni a jelen beépítési/használati útmutatót, hogy megértse a készülék megfelelő beépítésének és használatának menetét. A beépítéshez olvassa el a beépítésről szóló részt. Használat előtt figyelmesen olvassa el az összes biztonsági utasítást, és őrizze meg a jelen beépítési/használati útmutatót későbbi tanulmányozásra.

MŰSZAKI ADATOK

Főzőlap	MCH660F140KO
Főzőzónák	4 zóna
Tápfeszültség	220-240V~ 380-415V 3N~ 50Hz vagy 60Hz
Beépített villamos teljesítmény	6000-7200W
A termék mérete MéxSzéxMa (mm)	590X520X55
Beépítési méretek AxB (mm)	560X490

HU

A tömeg és méretek közelítőleges értékek. Mivel folyamatosan törekszünk termékeink tökéletesítésére, előzetes tájékoztatás nélkül módosíthatjuk a specifikációkat és a kialakítást.

TERMÉK ÁTTEKINTÉS

Felülnézet

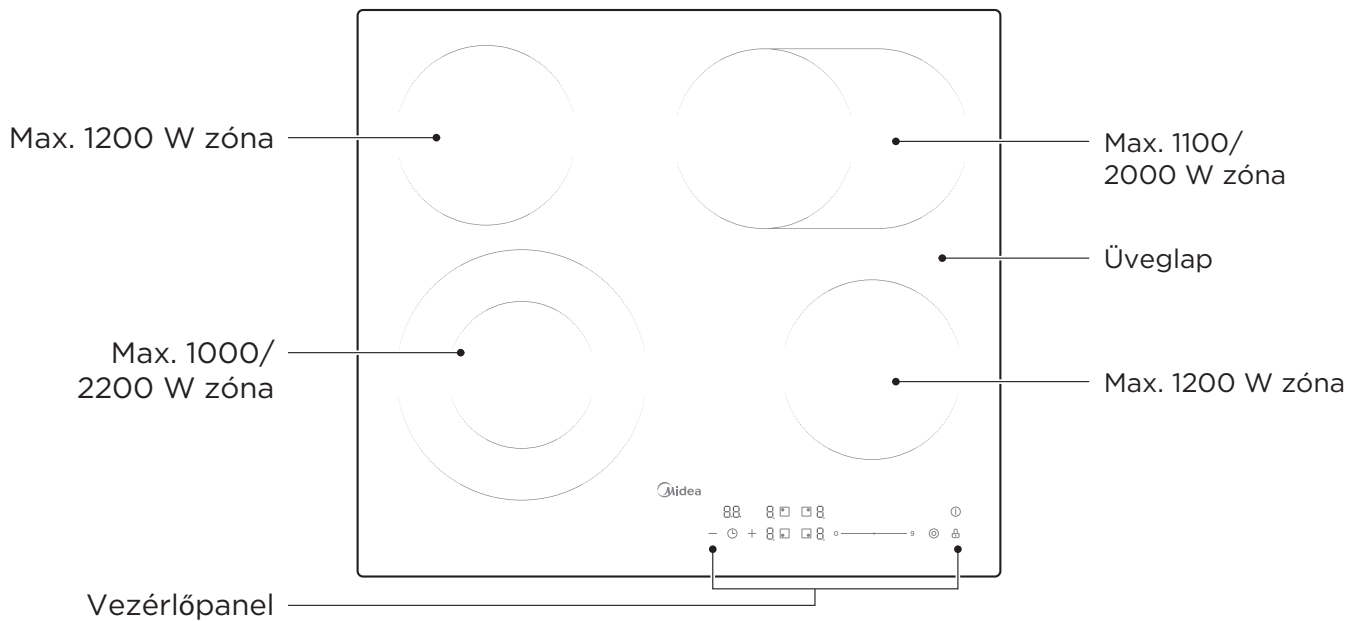

Vezérlőpanel

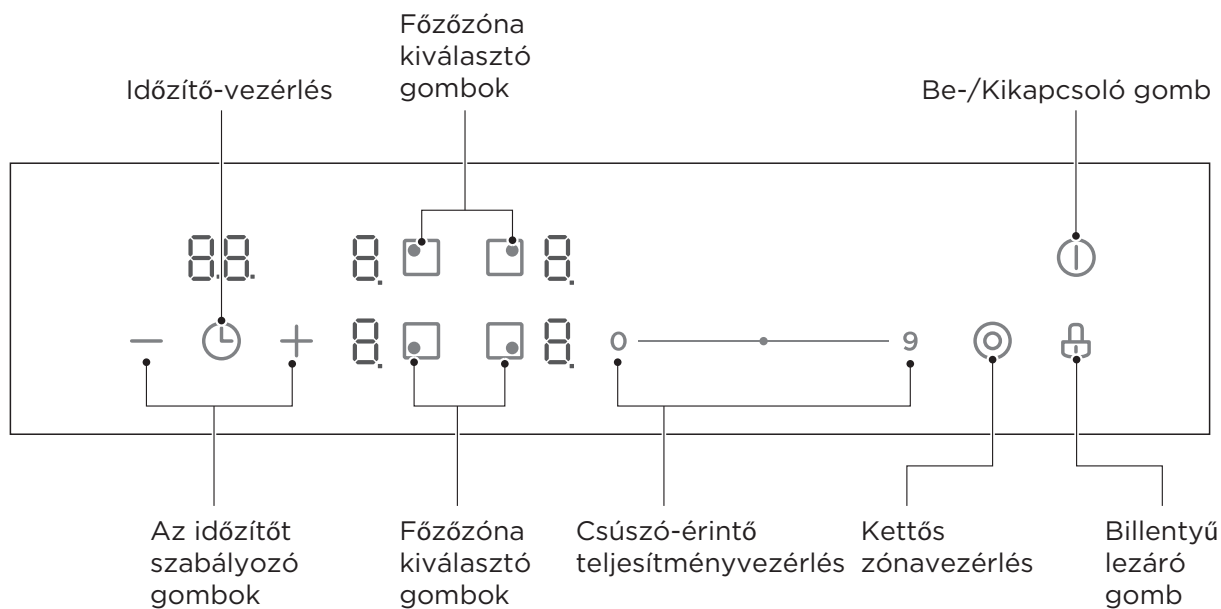

MEGJEGYZÉS

A kézikönyvben található összes kép csupán magyarázat céljára szolgál. A valós termék és az illusztráció között eltérés tapasztalható a valós termék változása miatt.

Termékismertető

- A mikroprocesszoros kerámia főzőlap, köszönhetően a mikroprocesszoros vezérlésű, ellenállás-fűtőelemének és több teljesítményfokozatának, eleget tesz a különböző konyhai követelményeknek, és a modern család ideális választása.
- A kerámia főzőlapot vevőbarát személyre szabható kialakításúra tervezték. A főzőlap biztonságosan és megbízhatóan üzemel, kényelmesebbé és élvezetesebbé téve az Ön munkáját.

Működési Elv

- A jelen kerámia főzőlap ellenállás-fűtőelemmel működik, a kimeneti teljesítmény pedig az érintőgombokkal szabályozható.

HU

Az új Kerámia Főzőlap Használata Előtt

- Olvassa el ezt az útmutatót, kiemelten figyelembe véve a “Biztonsági figyelmeztetések” c. részt.
- Távolítsa el a kerámia főzőlapról az esetleges védőfóliát.

GYORS ÜZEMBEHELYEZÉSI ÚTMUTATÓ

-  Sütés közben legyen óvatos, mivel az olaj és a zsiradék nagyon hamar felmelegszik, különösen a teljesítménynövelő funkció használatával. Rendkívül magas hőmérsékleten az olaj és a zsiradék belobbanhat, amely fokozottan tűzveszélyes.

Főzési Tanácsok

- HU**
- Amikor az étel felforr, csökkentse a hőmérsékletet.
 - Fedő használatával a főzési idő csökken, és energiát takarít meg a hő megtartásával.
 - A folyadék, ill. zsiradék mennyiségét csökkentse minimálisra a főzési idők csökkentéséhez.
 - A főzést magas hőfokon kezdje, és csökkentse, amikor az étel átmelegszik.

Rizs párolása, főzése

- A párolás forráspont alatt történik, kb. 85°C hőmérsékleten, amikor buborékok épp csak fel-felszállnak a folyadék felszínére. Az ízletes leveseknek és a puhára főtt tokányoknak ez a titka, mivel az ízek jól kifejlődnek az étel túlfőzése nélkül. A tojásos, lisztel besűrített szószokat szintén forráspont alatt kell megfőzni.
- Egyes feladatok, pl. az abszorpciós rizsfőzés, a legalacsonyabbnál magasabb beállítást igényelhetnek, biztosítandó, hogy az étel a javasolt idő alatt megfelelően megfőjön.

Steak sütése

Steak ízletesre sütése:

1. Hagyja a húst állni szobahőmérsékleten elkészítés előtt kb. 20 percig.
2. Forrósítson fel egy vastagfenekű serpenyőt.
3. Kenje be a hússzelet mindkét oldalát olajjal. Locsoljon egy kis olajat a serpenyőbe, majd eressze bele a húst.
4. A hússzeletet elkészítés közben csak egyszer fordítsa át. A pontos sütési idő a hússzelet vastagságától, ill. a kívánt elkészítési módtól függ. A sütési idő oldalanként 2 - 8 perc között változhat. Finoman nyomja meg a húst - minél keményebb, annál jobban át van sülvé.
5. Pihentesse a steaket meleg tányéron pár percig, hogy tálalás előtt puha legyen.

Serpenyős sütéshez

1. Válasszon egy kerámia főzőlaphoz való, lapos fenekű wokot vagy nagy serpenyőt.
2. Készítse elő a hozzávalókat és az eszközöket. A sütést gyorsan kell végezni. Nagy mennyiségek sütésekor az ételt több, kisebb adagban készítse el.
3. Röviden melegítse elő a serpenyőt, és adjon hozzá két teáskanál olajat.
4. A húsokat előzetesen készítse el, tegye félre, és tartsa melegen.
5. Ezután süsse meg a zöldségeket. Amikor forrók, de még ropogósak, állítsa a főzőzónát alacsonyabb hőfokra, helyezze vissza a húst a serpenyőbe, és ízesítse a szósszal.
6. Rázza össze a hozzávalókat, hogy átforrósodjanak.
7. Azonnal fogyasztható.

Hőfokbeállítások

Az alábbi beállítások pusztán csak útmutatások. A pontos beállítás több tényező függvénye, ideértve az edényt és az étel mennyiségét. Kísérletezze ki a kerámia főzőlappal az ön számára legmegfelelőbb beállításokat.

Hőfokbeállítás	Alkalmazhatóság
1 - 2	<ul style="list-style-type: none">• kis mennyiségű étel kímélő melegítése• csokoládé, vaj és gyorsan odaégő ételek olvasztása• kímélő párolás• lassú melegítés
3 - 4	<ul style="list-style-type: none">• újramelegítés• gyors párolás• rizs főzése
5 - 6	<ul style="list-style-type: none">• palacsinta
7 - 8	<ul style="list-style-type: none">• hirtelen sütés• tészta főzése
9	<ul style="list-style-type: none">• Serpenyős sütés• pörkölés• leves felforralása• víz forralása

HU

TERMÉK TELEPÍTÉSE

A Beépítő Eszközök Kiválasztása

Vágja ki a munkalapot a rajzon feltüntetett méreteknek megfelelően.

A beépítéshez és a használathoz a nyílás körül legalább 5 cm-es hely szükséges.

Ügyeljen arra, hogy a munkalap vastagsága legalább 30 mm legyen. Kérjük, válasszon hőálló és szigetelő anyagú munkafelületet (A fa és a hasonló rostos vagy higroszkópos anyagok használatát mellőzze, kivéve, ha impregnáltak) az áramütés elkerülése érdekében, ill. hogy a főzőlapból kisugárzó hő ne okozzon nagyobb deformálódást. Amint alább látható:

HU  Megjegyzés: A főzőlap oldalai és a munkalap belső felületei közötti védőtávolság legalább 3 mm.

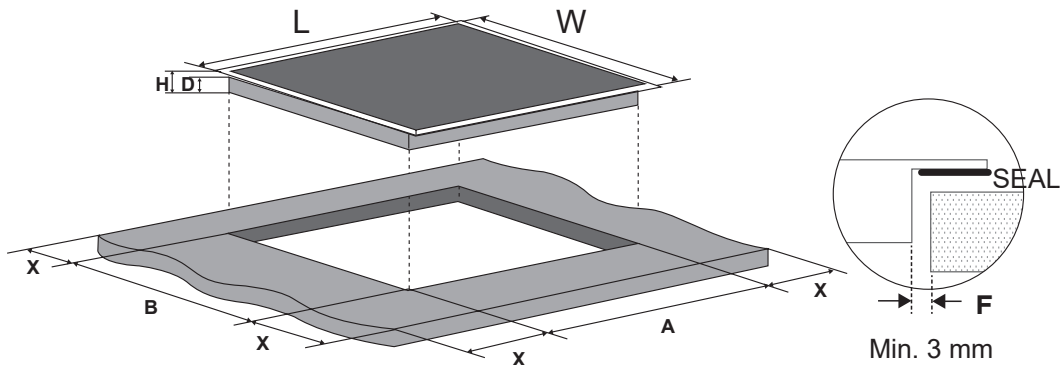

L(mm)	W(mm)	H(mm)	D(mm)	A(mm)	B(mm)	X(mm)	F(mm)
590	520	55	51	560+4 +1	490+4 +1	50 mini	3 mini

Ügyeljen arra, hogy a kerámia főzőlap minden körülményben jól szellőzzön, és a levegő bemenetét és kimenetét nem takarja semmi. Győződjön meg a kerámia főzőlap jó üzemállapotáról. Amint alább látható

 Megjegyzés: A főzőlap és a fölötte lévő konyhaszekrény közötti védőtávolság legalább 760 mm.

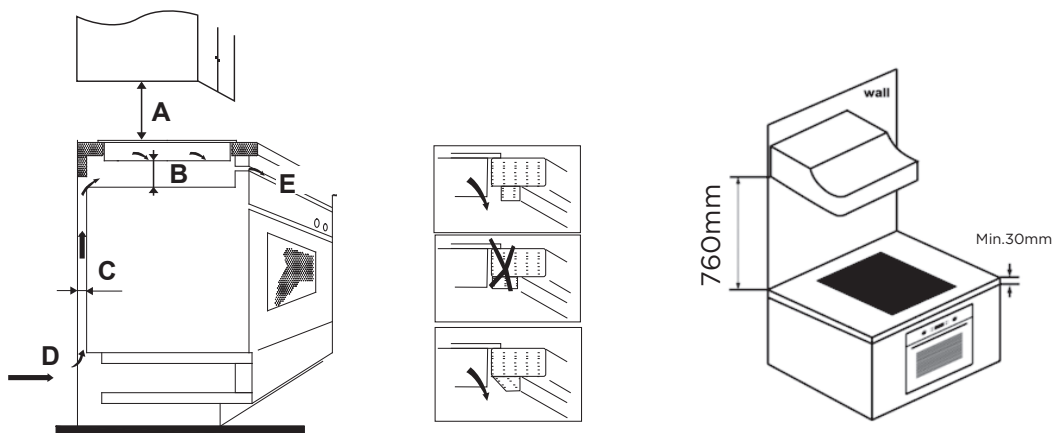

A(mm)	B(mm)	C(mm)	D	E
760	50 mini	20 mini	Légbeszívás	Kiszellőző 5mm

FIGYELMEZTETÉS: A megfelelő szellőzés biztosítása

Ügyeljen arra, hogy a kerámia főzőlap jól szellőzzön, és a levegő bemenetét és kimenetét nem takarja semmi. Hogy a főzőlap túlmelegedett alsó részéhez ne érjen véletlenül hozzá, ill. munka közben ne szenvedjen véletlen áramütést, egy fabetéttel kell felcsavarozni, a főzőlap fenekétől legalább 50 mm-re. Kövesse az alábbi utasításokat.

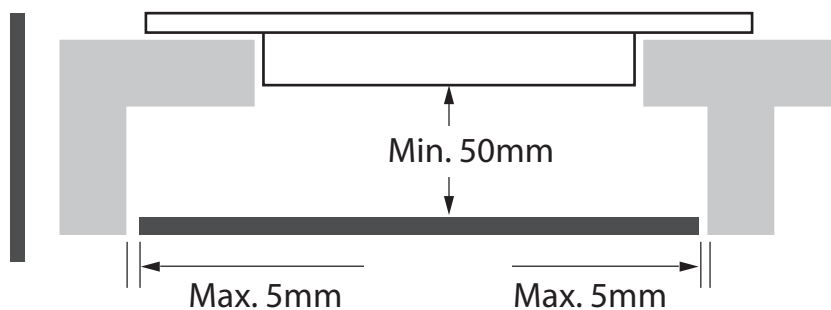

HU

⚠ A főzőlap házán szellőzőlyukak találhatók. Mindenképpen biztosítsa, hogy ezeket a lyukakat a munkalap ne takarja el, amikor a főzőlapot behelyezi a végleges helyére.

- ⚠
- Ne feledje, hogy a bútor műanyag és fa alkatrészeit összetartó ragasztónak legalább 150°C fokig hőállónak kell lennie, hogy a dekorpanelek le ne válhassanak.
 - A hátsó falnak, a szomszédos és környező felületeknek ezért 90°C-ig hőállónak kell lennie.

A Rögzítőelemek Helyének Beállítása Előtt

A készüléket helyezze stabil, sima felületre (használja a csomagolást). Ne fejtessen ki erőt a főzőlapból kiálló kezelőszervekre.

Beépítés után rögzítse a főzőlapot a munkalapba alulról a négy tartóelem felcsavarozásával (lásd a képen).

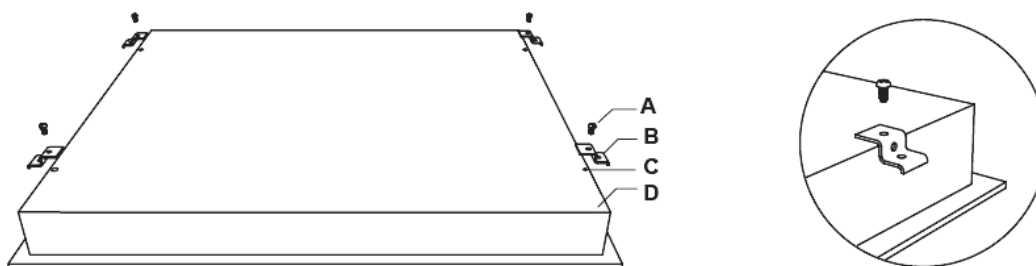

A	B	C	D
csavar	tartóelem	csavarlyuk	alap

Állítsa be a tartóelem pozícióját, hogy különböző munkalapvastagságokhoz is alkalmazható legyen.

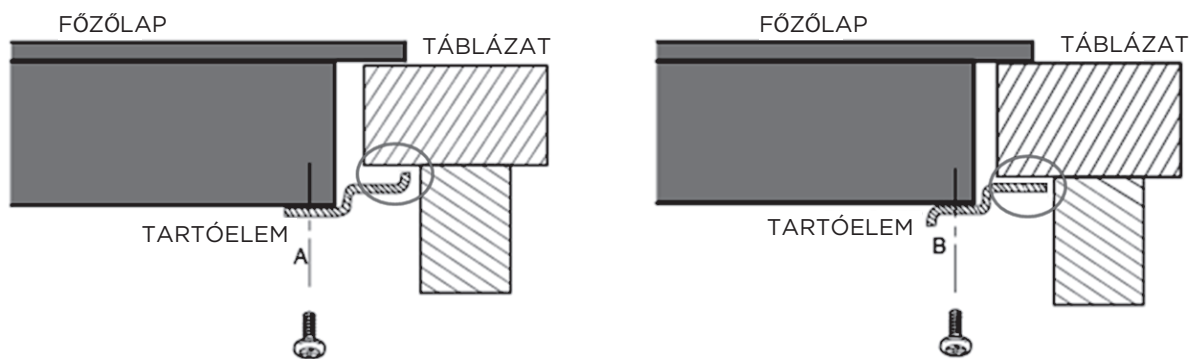

HU



A tartóelemek beépítést követően nem érhetnek a munkalap belső felületeihez (lásd a képet).

Óvintézkedések

1. A kerámia főzőlapot csak szakképzett személyzet, ill. technikus építheti be. Szakembereink állnak rendelkezésére. Ezt a műveletet soha ne végezze önállóan.
2. A kerámia főzőlapot nem szabad hűtőszekrény/fagyasztóláda, mosogatógép, ill. szárítógép fölé beépíteni.
3. Az kerámia főzőlapot úgy kell beépíteni, hogy a jobb hőszugárzás biztosítsa a megbízhatóságát.
4. A falnak és a munkalap felülete feletti indukciós melegítési zónának hőállónak kell lennie.
5. Hogy a károsodást elkerülje, a kompozitrétegnek és a ragasztónak hőállónak kell lennie.
6. Ne használjon gőzös mosót a készülék tisztítására.

A Főzőlap Csatlakoztatása az Elektromos Hálózatra

Az áramellátást az érvényben lévő szabványok szerint, vagy egypólusú megszakító közbeiktatásával kell bekötni. A csatlakozás módja alább látható.

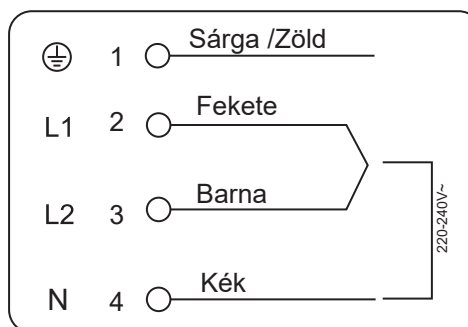
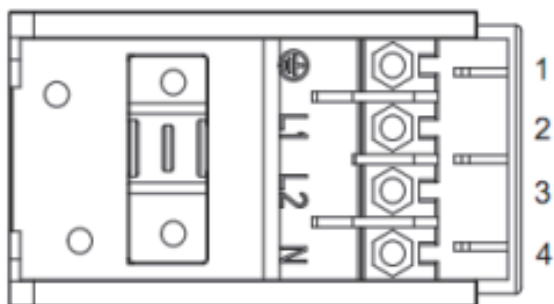
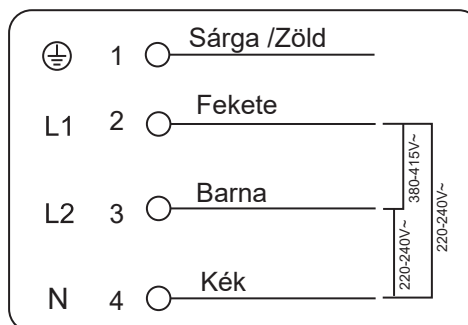
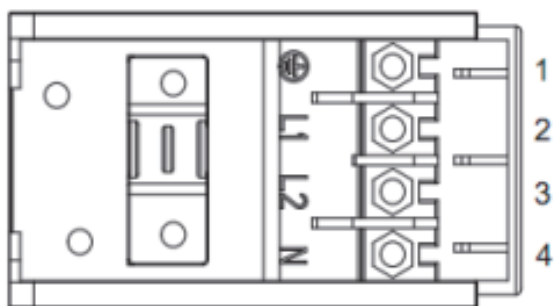

1. Ha a kábel sérült, vagy ki kell cserélni, a balesetek elkerülése érdekében az ügyfélszolgálati technikussal kell elvégeztetni a megfelelő szerszámok használatával.
2. Ha a készülék közvetlenül a hálózatra csatlakozik, egy minden pólust leválasztó megszakítót kell beépíteni, az érintkezőknél legalább 3 mm légréssel.
3. A telepítő köteles biztosítani a megfelelő elektromos kiállást, az érvényben lévő biztonsági előírásoknak megfelelően.
4. A kábelt nem szabad megtörni, ill. súlyt helyezni rá.
5. A kábelt rendszeresen ellenőrizni kell, és csak megfelelően szakképzett személy cserélheti ki.

 Beépítés után a főzőlap alsó felülete és tápkábele nem érhető el.

HASZNÁLATI UTASÍTÁS

Érintógombok

- A szabályozók érintésre reagálnak, így nem szükséges rájuk nyomást kifejteni.
- Az ujj begyét, és ne a hegyét használja.
- Minden érintés regisztrálásakor sípol egyet a készülék.
- Ügyeljen arra, hogy a kezelőszervek mindig tiszták, szárazak legyenek, és ne takarja őket le semmilyen tárgy (pl. konyhai eszköz vagy konyharuha). Még egy vékony vízréteg is képes arra, hogy a kezelőszervek használatát megnehezítse.

HU

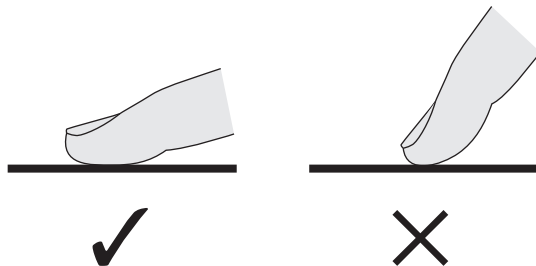

A Megfelelő Edények Kiválasztása

- Ne használjon csorba, vagy íves fenekű edényeket.

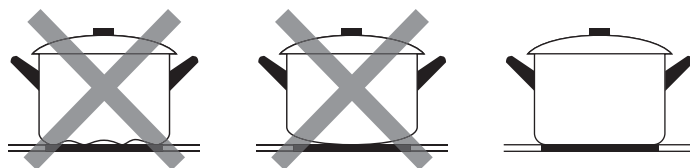

- Ügyeljen arra, hogy a serpenyő alja sima legyen, az üvegfelületre felfeküdjön, és a főzőzónával azonos méretű legyen. A serpenyőt mindig központosan helyezze a főzőzónára.

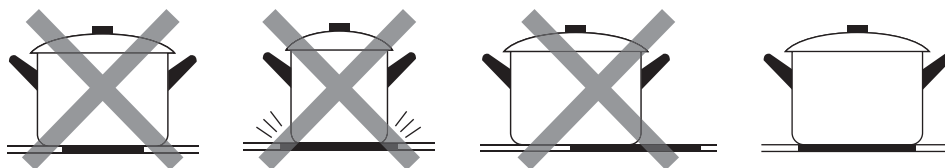

- A serpenyőket mindig emelve vegye le a kerámia főzőlapról - ne csúsztassa őket, mert megkarcolhatják az üveget.

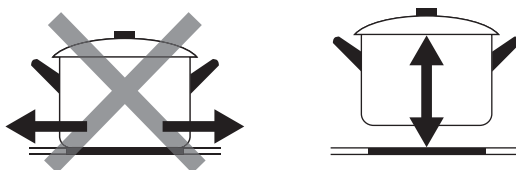

A Használat Módja

A Főzés Kezdeté

A bekapcsolást követően a hangjelző egyszer megszólal, az összes jelzőfény 1 másodpercre kigyullad, majd kialszik, jelezve, hogy a kerámia főzőlap készenléti üzemmódban van.

1. Érintse meg a BE/KI gombot . Valamennyi kijelzőn “-” jelenik meg.

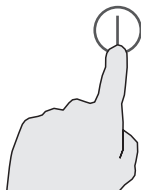

2. Helyezzen egy megfelelő edényt a használni kívánt főzőzónára.

- Ellenőrizze, hogy a főzőzóna felülete és a ráhelyezett edény alja tiszta és száraz.

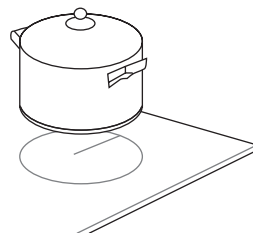

3. Érintse meg a főzőzóna-választógombot, ekkor egy jelzőfény az érintési ponton villogni kezd.

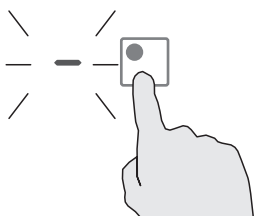

4. Állítsa be a hőfokot a csúszka segítségével.

- Ha egy percen belül nem választ hőfokot, a kerámia főzőlap automatikusan kikapcsol.
- Ekkor az 1. lépésről újra kell kezdeni a folyamatot.
- Főzés közben a hőfokot bármikor módosíthatja.
- A teljesítményszintet 0 - 9 közt változtathatja a csúszkával.

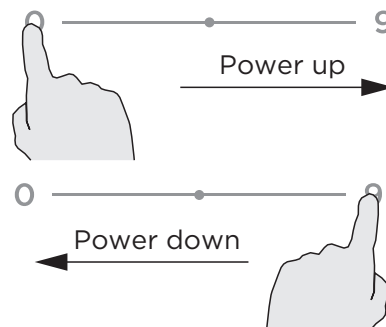

A főzés befejezése

1. Érintse meg a főzőzóna választógombját, amelyet ki óhajt kapcsolni.

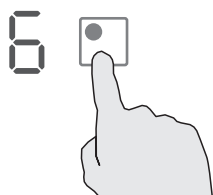

2. Kapcsolja ki a főzőzónát a csúszkát “0” állásba tolva.

Ellenőrizze, hogy a kijelzőn “0” jelenik-e meg.



3. Kapcsolja ki az egész főzőlapot a Be-/kikapcsoló gombbal ①.

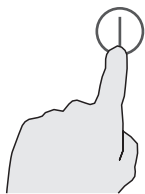

⚠ A forró felületekhez óvatosan közelítsen

“H” jelzi, hogy melyik főzőzóna forró. Akkor tűnik el, amikor a felület biztonságos hőfokra hűlt. Ezt energiatakarékos funkcióként is lehet használni: Ha további edényt kíván melegíteni, használja a lapot, amely még mindig meleg.

HU



A kettős zóna funkció használata

- A funkció csak az 1# és 3# főzőzónában működik.
- A kettős főzőzóna két főzőterülettel rendelkezik, amelynek belső és külső zónája külön használható. Használhatja egyedül a középső területet (A) vagy mindkét területet (B) egyszerre.

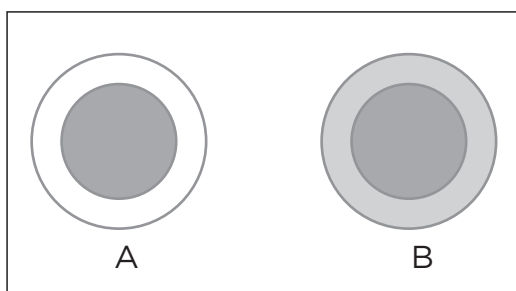

1# zóna

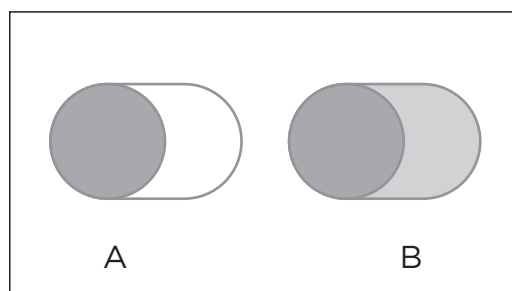

3# zóna

A kettős zóna bekapcsolása

1. Nyomja meg a kettős hurkú főzőzóna főzőzónaválasztó gombját (pl. 6. teljesítményszint mellett)
2. Amikor a teljesítményszint-jelző villog, nyomja meg a “⊙” gombot.

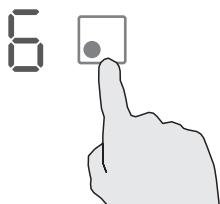

3. 5 másodpercet követően a jelzőfény abbahagyja a villogást, a kettős hurok funkció aktiválódik, a teljesítményszint kijelzőjén a „6” és „=” jelenik meg felváltva.



A kettős zóna kikapcsolása

Nyomja meg a kettős hurkú főzőzóna főzőzónaválasztó gombját, a teljesítményszint-jelző ekkor villog, majd nyomja meg a “⊙” gombot, ekkor a kettős hurok funkció törlődik, és a teljesítményszint visszaáll a „6” szintre.

MEGJEGYZÉS

- A kettős hurok csak az 1# és 3# főzőzónában érhető el.
- A funkció 1 és 9 szint között választható ki.
- A kettős zónát csak az 1. és 3. főzőzónák esetében tudja aktiválni.

A vezérlőgombok zárolása

- A vezérlőgombok zárolhatók, hogy elkerülje a véletlenszerű használatot (például gyermekek véletlenül ne kapcsolhassák be a főzőzónákat).
- Amikor a vezérlőgombok zárolva vannak, az összes funkció le van tiltva, a BE/KI gomb kivételével.

HU



A vezérlőgombok zárolása

Érintse meg a zár gombot .

Az időzítő kijelzőn “Lo” jelenik meg.

A vezérlőgombok feloldása

Ellenőrizze, hogy a kerámia főzőlap be van-e kapcsolva.
Érintse meg és tartsa nyomva a zár gombot  hosszabb ideig.

 Amikor a főzőlap zárolva van, minden kezelőszerv le van tiltva, kivéve a BE/KI gombot , a főzőlap mindig kikapcsolható a BE/KI gombbal  vész esetén, viszont a következő műveletben mindenekelőtt fel kell oldani a főzőlap zárolását.

Az időzítő beállítása

Az időzítőt két különféle módon lehet használni:

- a) Használhatja egyszerű emlékeztetőként. Ebben az esetben az időzítő nem kapcsol ki egyetlen főzőzónát sem, amikor a beállított idő eltelik.
- b) Beállíthatja, hogy egy vagy több főzőzónát kikapcsoljon a beállított idő eltelte után.
Az időzítő beállítható leghosszabb ideje 99 perc.

a) Az időzítő használata egyszerű emlékeztetőként

Ha semmilyen főzőzónát nem választott ki

1. Ellenőrizze, hogy a főzőlap be van-e kapcsolva.
Megjegyzés: az emlékeztetőt akkor is használhatja, ha nem választ ki egyetlen főzőzónát sem.
Érintse meg az időzítőt, ekkor a kijelzőjén “--” jelenik meg;

2. Állítsa be az időzítőt az “-” vagy “+” gombokat megérintve.
Az emlékeztető jelzőfénye villogni kezd, és az időzítő kijelzőjét fogja mutatni.



3. A “-” vagy “+” gombot megérintve az időzítő törlődik, és a “--” jelenik meg a percet kijelző részénél.

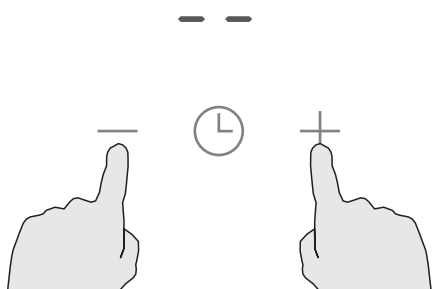

4. Amikor az időzítő be van állítva, azonnal megkezdzi a visszaszámlálást. A kijelző a hátralévő időt mutatja, és az időzítő kijelzője 5 másodpercig villog.



HU 5. A berregő 30 másodpercig berreg, és az időzítő kijelzője “- -” -t jelez, amikor a beállítási idő eltelt.

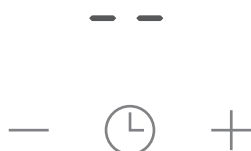

MEGJEGYZÉS

- Érintse meg a “-” vagy “+” gombot az időzítőn, hogy 1 perccel növelje, vagy csökkentse az időt.
- Érintse meg, és tartsa lenyomva a “-” vagy “+” gombot az időzítőn, hogy 10 perccel növelje, vagy csökkentse az időt.
- Ha a beállítási idő eléri a 99 percet, az időzítő automatikusan visszaáll 0 percre.

b) Az időzítő beállítása, hogy egy vagy több főzőzónát kikapcsoljon

Egy zóna beállítása

1. Érintse meg a főzőzóna-választógombot.

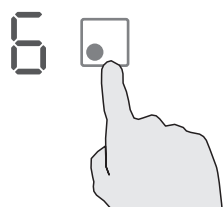

2. Érintse meg az időzítőt, ekkor a kijelzőjén “10” jelenik meg.

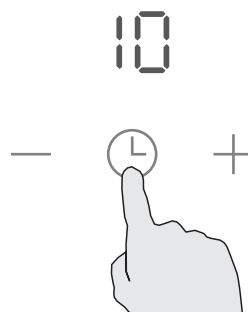

3. Állítsa be az időzítőt az “-” vagy “+” gombokat megérintve. Az emlékeztető jelzőfénye villogni kezd, és az időzítő kijelzőjét fogja mutatni.



4. A “-” vagy “+” gombot megérintve az időzítő törlődik, és a “--” jelenik meg a percet kijelző részénél.

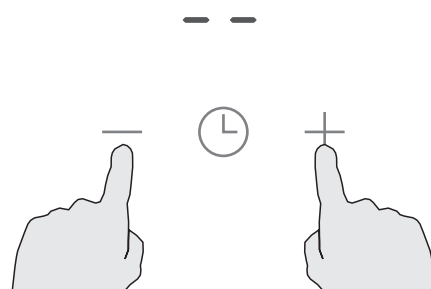

5. Amikor az időzítő be van állítva, azonnal megkezdi a visszaszámlálást. A kijelző a hátralévő időt mutatja, és az időzítő kijelzője 5 másodpercig villog.



Az időzítő beállítása, hogy egy vagy több főzőzónát kikapcsoljon

a) Ha több mint egy főzőzóna használja ezt a funkciót, az időzítő a legalacsonyabb időt fogja mutatni. (pl. ha az 1. zóna beállítása 5 perc, a 2. zóna beállítása 15 perc, akkor az időzítő kijelzőjén „5” jelenik meg.)

MEGJEGYZÉS: A teljesítményszint-jelző melletti vörös pont kigyullad.

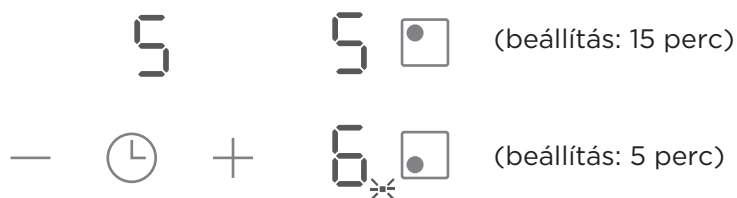

b) Amikor a visszaszámlálás lejár, a vonatkozó zóna kikapcsol. Ezután az új perc időzítő jelenik meg, és a vonatkozó zóna pontja villog.

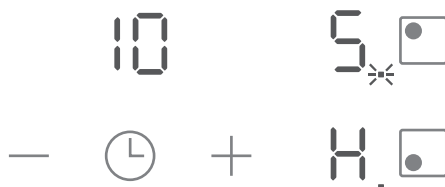

c) Amikor az időzítő lejár, a vonatkozó főzőzóna automatikusan kikapcsol.



● MEGJEGYZÉS

• A teljesítményszint-jelző melletti vörös pont kigyullad, jelezve, hogy a zóna van kiválasztva.



• Ha az időt az időzítő beállítása után kívánja beállítani, akkor az 1. lépéstől kezdje.

Túlmelegedés-védelem

A beépített hőérzékelő monitorozza a hőmérsékletet a kerámia főzőlapban. Ha a készülék túl magas hőmérsékletet észlel, a kerámia főzőlap automatikusan kikapcsol.

Maradék hő-figyelmeztetés

Ha a főzőlap már egy ideig működött, egy darabig még meleg marad. „H” jelenik meg, figyelmeztetve, hogy ne nyúljon hozzá.

Alapértelmezett főzési idők

A főzőlap egy másik biztonsági funkciója az automatikus leállítás. Ez történik mindig, amikor elfelejti a főzőzónát kikapcsolni. Az alapértelmezett leállítási idők az alábbi táblázatban találhatók:

HU

Hőfok	1	2	3	4	5	6	7	8	9
Alapértelmezett főzési idő (óra)	8	8	8	4	4	4	2	2	2

TISZTÍTÁS ÉS KARBANTARTÁS

Mit?	Hogyan?	Fontos!
<p>Az üveg mindennapos szennyeződései (ujjlenyomatok, nyomok, az élelmiszer és egyéb cukrot nem tartalmazó anyagok az üvegen)</p>	<ol style="list-style-type: none"> 1. Kapcsolja ki a főzőlap áramellátását. 2. A még meleg (de nem forró!) üveglapot tisztítsa meg főzőlaptisztítószerral. 3. Öblítse le és törölje szárazra tiszta ronggyal vagy papírtörölővel. 4. Kapcsolja vissza a főzőlap áramellátását. 	<ul style="list-style-type: none"> • A főzőlap áramtalanításakor, a főzőzóna „forró felület” jelzése is kikapcsol, de ettől a főzőlap még forró lehet! Legyen különösen elővigyázatos. • A durva súrolószerek, egyes műanyag súrolóeszközök és a koptató hatású tisztítószerek megkarcolhatják az üvegfelületet. Mindig olvassa el a címkén található utasításokat, hogy a tisztítószert vagy a súrolóeszköz megfelelő-e. • Soha ne hagyjon tisztítószert-maradékot a főzőlapon: az üveg foltossá válhat.
<p>Kifröccsenő forrásban lévő folyadék, olvadék és forró, cukros folyadékok az üvegen</p>	<p>Ezeket azonnal távolítsa el egy halszeletelő késsel, spatulával vagy indukciós főzőlapokhoz való pengés kaparóval, de ügyeljen a forró főzőzónákra:</p> <ol style="list-style-type: none"> 1. Áramtalanítsa a főzőlapot a fali aljzatnál. 2. Tartsa a pengét vagy az eszközt 30°-os szögben, és kaparja le a szennyeződést vagy kiömlést a főzőlap egy hideg területére. 3. A fellazított szennyeződést vagy kiömlést egy mosogatóronggyal vagy papírtörölővel tisztítsa fel. 4. Kövesse „Az üveg mindennapos szennyeződései” rész fenti lépéseit. 	<ul style="list-style-type: none"> • A kifröccsenő forrásban lévő folyadék, olvadék, ill. forró, cukros folyadékok okozta foltokat a lehető leghamarabb távolítsa el. Ha az üvegen hagyja kihűlni, eltávolításuk nehezzé válhat, vagy akár maradandó kárt is tehetnek az üvegfelületen. • Vágásveszély: a védőburkolat visszahúzása után a kaparó pengéje borotvaéles. Ezt az eszközt rendkívül óvatosan használja, és mindig tartsa gyermekektől távol.
<p>Kiömlések a vezérlőgombokon</p>	<ol style="list-style-type: none"> 1. Kapcsolja ki a főzőlap áramellátását. 2. Itassa fel a kifolyt folyadékot. 3. Törölje meg az érintéses vezérlő területet tiszta, nedves szivaccsal vagy ronggyal. 4. Törölje a területet teljesen tisztára papírtörölővel. 5. Kapcsolja vissza a főzőlap áramellátását. 	<ul style="list-style-type: none"> • A főzőlap hangjelzéssel kikapcsolhat, és előfordulhat, hogy a vezérlőgombok nem működnek, ha folyadék kerül rájuk. Ügyeljen arra, hogy az érintéses vezérlő területet tisztára törölje, mielőtt a főzőlapot újra bekapcsolja.

HIBAELHÁRÍTÁSI

A készülék használata hibákhoz és meghibásodáshoz vezethet. A következő táblázatok a lehetséges okokat és tanácsokat tartalmazzák a hibaüzenetek vagy meghibásodások megoldására. Javasoljuk, hogy figyelmesen olvassa el az alábbi táblázatokat, hogy időt és pénzt takarítson meg, amibe a szervizközpont felhívása kerülhet.

Probléma	Lehetséges okok	Teendők
HU A főzőlap nem kapcsol be.	Nincs áramellátás.	Ellenőrizze, hogy a kerámia főzőlap csatlakozik az elektromos hálózathoz, és az be van-e kapcsolva. Ellenőrizze, hogy nincs-e az otthonában vagy a környéken áramszünet. Ha mindent leellenőrzött, és a probléma továbbra is fennáll, hívjon szakképzett szerelőt.
Az érintógombok nem reagálnak.	A vezérlőgombok zárolva vannak.	Oldja fel a vezérlőgombokat. Lásd „A kerámia főzőlap használata” fejezet utasításait.
Az érintógombokat nehéz működtetni.	Vékony vízfilm képződhetett a gombokon, vagy lehet, hogy az ujjá hegyét használja.	Ellenőrizze, hogy az érintőpanel felülete száraz legyen, és az ujjbegyeivel érintse meg azt.
Az üveg karcolódik.	Durva élű edények. Nem megfelelő, koptató hatású súrolóeszköz vagy tisztítószer használata.	Sima, lapos fenekű edényeket használjon. Lásd „A megfelelő edények kiválasztása” részt. Lásd „Tisztítás és karbantartás”.
Egyes serpenyők recsegő, pattogó hangot adnak.	Ezt az edény felépítése okozhatja (a különböző fémrétegek rezgései eltérők).	Edények esetében ez normális, és nem hibát jelez.

VÉDJEK, SZERZŐI JOGOK ÉS JOGI NYILATKOZAT

A  Midea logó, a szóvédjegyek, a kereskedelmi név, a kereskedelmi ruha és annak minden változata a Midea Group és/vagy leányvállalatai („Midea”) értékes eszközei, amelyeknek a védjegyei, szerzői jogai és egyéb szellemi tulajdonjogai a Midea tulajdonában vannak, beleértve a Midea védjegy bármely részének használatához köthető jóhiszeműséget. A Midea védjegy kereskedelmi célú használata a Midea előzetes írásbeli hozzájárulása nélkül védjegybitorlásnak vagy a vonatkozó jogszabályok megsértésével járó tisztességtelen versenynek minősülhet.

Jelen kézikönyvet a Midea készítette, ezáltal a Midea minden szerzői jogot fenntart. A Midea előzetes írásbeli hozzájárulása nélkül sem jogi személy, sem magánszemély nem használhatja, nem másolhatja, nem módosíthatja, nem terjesztheti teljes egészében vagy részben ezt a kézikönyvet, illetve nem kötheti össze vagy értékesítheti együtt más termékekkel. A kézikönyv nyomtatásakor az összes leírt funkció és utasítás naprakész volt. A tényleges termék azonban a funkciók és kialakítások változhatnak a fejlesztések miatt.

HU

ÁRTALMATLANÍTÁS ÉS ÚJRAHASZNOSÍTÁS

Fontos környezetvédelmi utasítások

Az elektromos és elektronikus berendezések hulladékairól szóló irányelvnek való megfelelés és a hulladék termék ártalmatlanítása:

HU A termék megfelel a 2012/19/EU WEEE irányelvnek. Ez a termék rendelkezik az elektromos és elektronikus berendezések (WEEE) osztályozására szolgáló szimbólummal.

A jelölés alapján a terméket az EU területén tilos egyéb háztartási hulladékkal együtt kezelni. A használt eszközt vissza kell küldeni a hivatalos gyűjtőhelyre az elektromos és elektronikus eszközök újrahasznosítására. Az átvételi pontokért forduljon a helyi hatóságokhoz vagy a viszonteladóhoz, akitől a terméket vásárolta. Minden háztartás fontos szerepet játszik a régi készülékek összegyűjtésében és újrahasznosításában. A termék helyes hulladékkezelésével hozzájárul a környezetre és az emberi egészségre gyakorolt potenciálisan káros következmények megelőzéséhez.

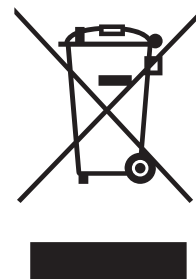

Megfelelés a RoHS irányelvnek

A megvásárolt termék megfelel a 2011/65/EU RoHS irányelvnek. Nem tartalmaz az irányelvben meghatározott káros és tiltott anyagokat.

Csomagolási információk

A termék csomagolóanyagai újrahasznosítható anyagokból készülnek a nemzeti környezetvédelmi előírások betartásával. Ne dobja ki a csomagolóanyagokat a háztartási vagy egyéb hulladékokkal együtt. Vigye el őket a helyi hatóságok által kijelölt csomagolóanyag-gyűjtőpontokra.

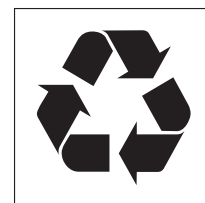

ADATVÉDELMI NYILATKOZAT

A vevővel egyeztetett szolgáltatások nyújtása során korlátozás nélkül betartjuk az alkalmazandó adatvédelmi jogszabályok minden rendelkezését, összhangban a megállapodás szerinti országokkal, amelyekben belül az ügyfél szolgáltatásokat vesz igénybe, valamint (egyes esetekben) az EU általános adatvédelmi rendeletével (GDPR).

Az adatkezelés általában az Önnel kötött szerződés szerinti kötelezettségünk teljesítése és termékbiztonsági okokból, a garanciális és termékregisztrációs kérdésekkel kapcsolatos jogainak védelme érdekében történik. Bizonyos esetekben, de csak a megfelelő adatvédelem biztosítása esetén, a személyes adatok továbbíthatók az Európai Gazdasági Térségen kívüli címzetteknek. További információk kérésre rendelkezésre állnak. Az adatvédelmi tisztviselőnkkel a **MideaDPO@midea.com** e-mail címen léphet kapcsolatba. Az Ön jogainak gyakorlásához (mint például a személyes adatainak direkt marketing célokra történő feldolgozása tiltása), kérjük, vegye fel velünk a kapcsolatot a **MideaDPO@midea.com** e-mail címen. További információért kérjük, kövesse a QR-kódot.

HU

GEMMA B&D Kft.

2040 Budaörs,
Puskás Tivadar út 3.

Tel.: +36 23 769 245
e-mail: info@gemmabd.hu

www.gemmabd.hu

A folyamatos termékfejlesztés következtében a műszaki adatok módosítása előzetes értesítés nélkül is történhet. Használati utasításaink nagy erőfeszítéssel és rendkívüli gondossággal készülnek. Ennek ellenére a gyártás, szerkesztés, fordítás és / vagy nyomtatás közben pontatlanságok, hibák keletkezése nem kizárható. Ezekért azonban sem a gyártó, sem a forgalmazó, sem az eladó felelősséget nem vállal.