

Midea

Beépített Sütő

Használati útmutató

MODELL :7NP30E0/7NP30T0



GONDOSAN ŐRIZZE MEG EZEKET AZ UTASÍTÁSOKAT!

A sütő használata előtt figyelmesen olvassa el ezt az útmutatót, és gondosan őrizze meg.
Ha követi az utasításokat, a sütő hosszú évekig fogja megbízhatóan szolgálni Önt.

TARTALOM

4 BIZTONSÁGI INFORMÁCIÓK

- 5 Vigyázat
 - 7 A kár okai
-

8 BESZERELÉS

9 A KÉSZÜLÉK HASZNÁLATA

- 9 A készülék azonosítása
 - 9 **7NP30EO**
 - 9 Alkatrészecskék
 - 10 A készülék használata előtt
 - 11 A sütés típusai
 - 12 A készülék használata
 - 15 **7NP30TO**
 - 15 Alkatrészecskék
 - 16 A készülék használata előtt
 - 17 A sütés típusai
 - 18 A készülék használata
-

21 KIEGÉSZÍTŐK

24 ENERGIAHATÉKONY HASZNÁLAT

24 KÖRNYEZET

24 EGÉSZSÉG

25 KÉSZÜLÉKE KARBANTARTÁSA

- 27 Pirolitikus öntisztító funkció
 - 34 A KÉSZÜLÉK AJTÁJA
 - 36 JAVÍTSA MEG A KÉSZÜLÉKÉT, AMIKOR SZÜKSÉGES
 - 39 ÜGYFÉLSZOLGÁLAT
 - 40 TIPPEK ÉS TRÜKKÖK
-

42 HAGYOMÁNYOS RECEPTEK

- 43 Sütemények
 - 43 Kenyér és pizza
 - 44 Hús
-

44 ÉLELMISZER VIZSGÁLATA AZ EN 60350-1 SZABVÁNY SZERINT

45 ÉLELMISZER VIZSGÁLATA AZ EN 60350-1 SZABVÁNY SZERINT

46 FŐZÉS ECO ÜZEMMÓDBAN

46 ADATLAP (EU 65/2014 & EU 66/2014)

BIZTONSÁGI INFORMÁCIÓK

Köszönjük, hogy megvásárolta a Midea beépített sütőt. Kicsomagolás előtt, kérjük, olvassa el figyelmesen ezt az útmutatót. Csak ezután tudja biztonságosan és helyesen működtetni a készülékét. Javasoljuk, hogy őrizze meg a használati útmutatót és a telepítési utasításokat a későbbi felhasználás céljából, valamint a további tulajdonosok számára.

1. A szétkapcsoló eszközöket a rögzített kábelezésbe kell beépíteni a kábelezési szabályoknak megfelelően. Biztosítani kell a rögzített kábelezésbe épített szétkapcsolást.
2. A rögzített kábelezés szigetelését például megfelelő hőmérsékletű szigetelő hüvellyel kell megvédeni.
3. A rögzített kábelezésben található szétkapcsolás megfelel az AS/NZS 3000 szabványnak.
4. A készülék és hozzáférhető alkatrészei felforrósodnak használat közben. Tartsa távol a kis gyermekeket.
5. A készülék felforrósodik használat közben. Ügyeljen, nehogy hozzáérjen a sütő belsejében lévő fűtőszálakhoz.
6. 8 évnél idősebb gyermekek, valamint korlátozott fizikai, érzékszervi vagy mentális képességgel élő személyek, illetve kevés gyakorlattal és tudással rendelkező személyek csak akkor használhatják a készüléket, ha a tevékenységüket felügyelik vagy a biztonságukért felelős személytől megkapták a biztonságos használatához szükséges utasításokat és megértették a fennálló kockázatokat.
7. Tartsa távol a 8 éven aluli gyermekeket, vagy biztosítson állandó felügyeletet. Ügyeljen arra, hogy a gyermekek ne játsszanak a készülékkel. A berendezést nem használhatják csökkent fizikai, érzékszervi vagy mentális képességekkel élő személyek (beleértve a gyermekeket), valamint olyan személyek, akiknek nincs meg a megfelelő tapasztalatuk vagy tudásuk, kivéve, ha felügyelet alatt állnak, vagy utasításokkal látták el őket.
8. Gyermekeknek tilos a készülékkel játszani.
9. Ne használjon durva, dörzsölő tisztítószeret és éles kaparókat a sütőajtó üvegének tisztítására, mert megkarcolhatják a felületét, ami az üveg széttöréséhez vezethet. Ne használjon gőztisztítót.
10. A készülék tisztítását és felhasználói karbantartását nem végezhetik felügyelet nélküli gyermekek.
11. A kiömlött anyagokat el kell távolítani tisztítás előtt.
12. Tisztítás közben a felületek a szokásosnál melegebbek lehetnek. A sütőt ki kell kapcsolni a védőburkolat eltávolítása előtt, és tisztítás után a védőburkolatot az utasításoknak megfelelően ki kell cserélni.
13. Kicsomagolás után ellenőrizze, hogy nincs-e sérülés a készüléken. Sérült állapotban ne csatlakoztassa a készüléket. Villásdugó nélküli készülékeket csak engedéllyel rendelkező szakember csatlakoztathat. A helytelen csatlakoztatás által okozott károkra nem vonatkozik a garancia.
14. Gondoskodjon róla, hogy a készülék ki legyen kapcsolva az izzó cseréje előtt, nehogy áramütés érhesse.

15. A készülék kizárólag beltéri használatra alkalmas. A készülék kizárólag ételek és italok elkészítésére használható. Soha ne hagyja a készüléket működés közben felügyelet nélkül.
16. Kérjük, mindig a megfelelő módon helyezze a tartozékokat a sütőtérbe.
17. A fenti információk megfelelnek az IEC 60335-1 / EN 60335-1 / IEC 60335-2-6 / EN 60335-2-6 szabványok iránymutatásainak.

VIGYÁZAT

Áramütés veszélye!

1. A nem megfelelően végzett szerelési munkálatok veszélyesek. A szerelési munkálatokat és a sérült kábelek cseréjét kizárólag képezített szervizes munkatársunk végezheti. Ha a készülék meghibásodott, akkor húzza ki a készüléket a hálózatból vagy kapcsolja le a megszakítót a kapcsolódobozban. Vegye fel a kapcsolatot a vevőszolgálattal.
2. Az elektromos készülékek kábelszigetelése megolvadhat, ha hozzáér a készülék forró részeihez. Mindig ügyeljen arra, hogy az elektromos készülék kábele ne érjenek a készülék forró részeihez.
3. Ne használjon olyan nagynyomású tisztítógépeket vagy gőztisztítókat, amelyek áramütést okozhatnak.
4. Meghibásodott készülék esetében fennáll az áramütés kockázata. Soha ne kapcsolja be a meghibásodott készüléket. Húzza ki a készüléket a hálózatból vagy kapcsolja le a megszakítót a kapcsolódobozban. Vegye fel a kapcsolatot az ügyfélszolgálattal.

Tűzveszély!

1. A készülék belsejében tárolt gyúlékony tárgyak kigyulladhatnak. Soha ne helyezzen gyúlékony tárgyakat a készülék belsejébe. Soha ne nyissa ki a készülék ajtaját, ha füst van benne. Kapcsolja ki a készüléket, húzza ki az elektromos hálózatból, vagy kapcsolja ki a kapcsolódobozban található megszakítót.
2. A készülék ajtajának kinyitásakor léghuzat jön létre. Amennyiben a zsírpapír hozzáér a fűtőelemhez, kigyulladhat. Az előmelegítés során a zsírpapírt ne helyezze nehezebb nélkül a kiegészítőkre. Mindig helyezzen egy edényt vagy sütőformát a zsírpapírra. Csak a szükséges felületet fedje le zsírpapírral. A zsírpapír nem nyúljon túl a kiegészítőkön.

Sérülés kockázata!

1. Ha a készülék ajtajának üvege megkarcolódik, később repedéssé válhat. Ne használjon üvegkaparót, valamint éles vagy súroló hatású eszközöket, tisztítószeret.
2. Az ajtó kinyitásakor és bezárásakor a készülék ajtaján lévő zsanérok elmozdulnak, és így az ujjai beszorulhatnak. Tartsa távol a kezét a zsanéroktól.

Égési sérülés kockázata!

1. A készülék nagyon felforrósodik. Soha ne érintse meg a készülék belső felületeit vagy a fűtőelemeket.
2. Mindig hagyja kihűlni a készüléket.
3. Tartsa a gyermekeket biztonságos távolságban.
4. A kiegészítők és a tűzálló edények nagyon felforrósodnak. Mindig használjon sütőkesztyűt, amikor a tartozékokat vagy edényeket eltávolítja a készülék belsejéből.
5. Az alkoholos gőz meggyulladhat a forró sütőtérben. Soha ne készítsen olyan ételeket, amelyek nagy mennyiségű, magas alkoholtartalmú italt tartalmaznak. Magas alkoholtartalmú italt csak kis mennyiségben használjon. Óvatosan nyissa ki a készülék ajtaját.

Forrázás veszélye!

1. A hozzáférhető részek működés közben felforrósodnak. Soha ne érjen a forró részekhez. Tartsa a gyermekeket biztonságos távolságban.
2. Amikor kinyitja a készülék ajtaját, forró gőz távozhat a belsejéből. A gőz a hőmérsékletétől függően nem biztos, hogy látható. Kinyitáskor ne álljon túl közel a készülékhez. Óvatosan nyissa ki az ajtót. Tartsa távol a gyermekeket.
3. A készülék forró belsejében lévő víz forró gőzt képezhet. Soha ne öntsön vizet a forró sütőtérbe.

Mágnesesség miatti veszély!

A vezérlőpanel vagy vezérlőelemek állandó mágnesekkel működnek. Hatással lehetnek az elektronikus implantátumokra, pl. szívritmus-szabályozókra vagy inzulinpumpákra. Az elektronikus implantátumokkal rendelkező személyeknek legalább 10 cm-re kell állniuk a vezérlőpaneltől.

A kár okai

1. Tartozékok, fólia, zsírpapír vagy sütőedények a készülék aljában: ne helyezzen tartozékokat a készülék aljába. Ne tegyen a készülék aljába semmilyen fóliát vagy zsírpapírt. Ne helyezzen a készülék aljába edényeket, ha 50°C feletti hőmérsékletet állított be. Ez a hő felhalmozódását okozza. A zománc megsérülhet.
2. Alufólia: A készülék belsejében lévő alufólia nem érintkezhet az ajtóüveggel. Ez az ajtó üvegének állandó elszíneződését okozhatja.
3. Szilikon edények: Ne használjon szilikon edényeket, szilikon tartalmú alátéteket, fedőket vagy kiegészítőket. A sütő érzékelője megsérülhet.
4. Víz a forró sütőtérben: ne öntsön vizet a készülék belsejébe, amikor forró. Ez gőzt okoz. A hőmérsékletváltozás károsíthatja a zománcot.
5. Nedvesség a készülék belsejében: Ha a készülék belseje hosszabb ideig nedves marad, korrózióhoz vezethet. Használat után hagyja a készüléket megszáradni. Ne tartsa a nedves ételeket hosszabb ideig a zárt sütőtérben. Ne tároljon élelmiszert a készülék belsejében.
6. A készülék hűtése nyitott ajtóval: A magas hőmérsékleten történő üzemeltetést követően hagyja a készüléket csukott ajtóval lehűlni. Ne tegyen semmit a készülék ajtajába. Még akkor is, ha az ajtót csak résnyire hagyják nyitva, a közeli bútorok felülete idővel károsodhat. Csak akkor hagyja a készüléket nyitott ajtóval száradni, ha a sütő működése közben sok nedvesség keletkezett.
7. Gyümölcsle: Különösen lédús gyümölcsös sütemények sütésekor ne pakolja túlságosan tele a sütőtepsit. A sütőtepsiből csöpögő gyümölcsle foltokat hagy, amelyeket nem lehet eltávolítani. Ha lehetséges, használjon mélyebb univerzális edényt.
8. Rendkívül szennyezett tömítés: Ha a tömítés nagyon szennyezett, akkor a készülék ajtaja működés közben már nem záródik be megfelelően. A szomszédos berendezések felülete megsérülhet. A tömítést mindig tartsa tisztán.
9. A készülék ajtajának ülésként, polcként vagy munkalapként történő használata: Ne üljön rá a készülék ajtajára, ne tegyen, és ne akasszon fel rá semmit. Ne helyezzen edényeket vagy kiegészítőket a készülék ajtajára.
10. Kiegészítők behelyezése: a készülék típusától függően a kiegészítők megkarcolhatják az ajtót becsukáskor. Az edényeket mindig ütközésig helyezze be a készülék belsejébe.
11. A készülék szállítása: a készüléket ne az ajtó fogantyújánál fogva szállítsa vagy tartsa meg. Az ajtófogantyú nem bírja el a készülék súlyát, ezért letörhet.
12. Ha a kikapcsolt sütő maradék hőjét használja fel az ételek melegen tartására, akkor a készülék belsejében magas nedvességtartalom léphet fel. Ez páralecsapódáshoz vezethet, ami korróziós károkat okozhat a kiváló minőségű készülékében, valamint károsíthatja a konyháját. Kerülje el a páralecsapódást az ajtó kinyitásával, vagy használja a „Kiolvasztás” módot.

BESZERELÉS

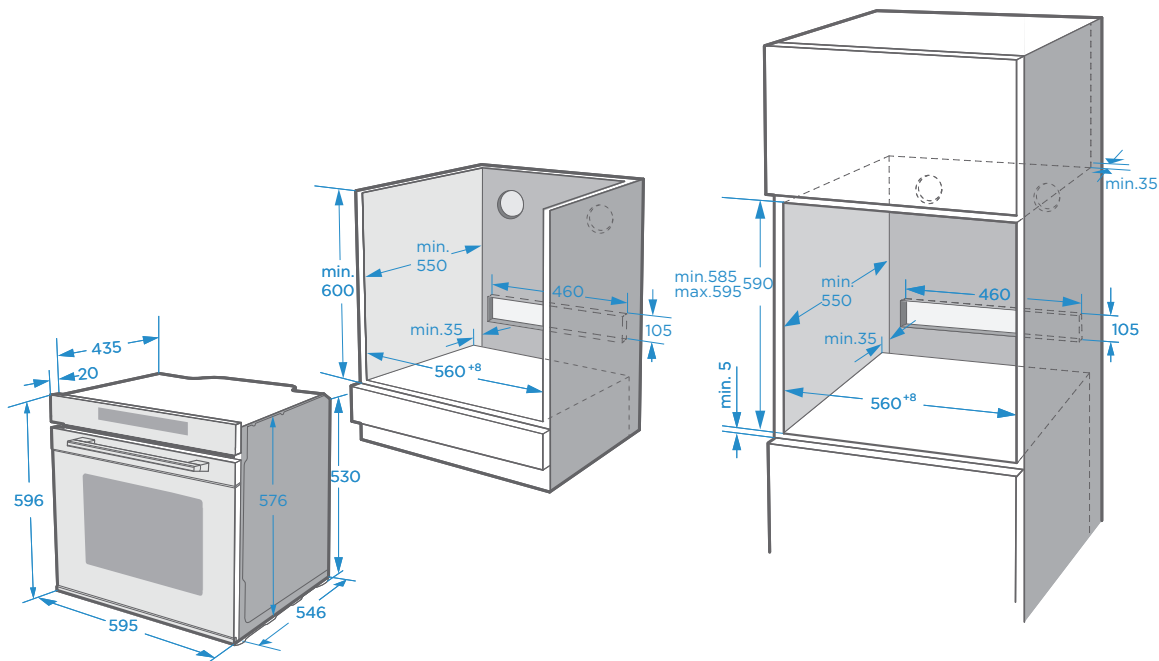

A készülék biztonságos üzemeltetéséhez kérjük, győződjön meg arról, hogy a szakmai szabályzat szerint lett-e beszerelve, a beszerelési utasítások figyelembevételével. A helytelen szerelés miatt bekövetkező károk nem tartoznak a garancia hatálya alá. A beszerelés során viseljen védőkesztyűt, nehogy az éles szélek sérülést okozzanak. Beszerelés előtt ellenőrizze, hogy nem sérült-e meg a készülék. Ha sérülést észlel, ne csatlakoztassa a készüléket.

A készülék bekapcsolása előtt távolítsa el az összes csomagolóanyagot és ragasztófóliát.

A mellékelt méretek mm-ben vannak megadva.

Fontos, hogy a villásdugó hozzáférhető legyen, máskülönben a rögzített vezetéknél kapcsolót kell kialakítani, hogy szükség esetén a készüléket az üzembe helyezés után is ki lehessen húzni.

Figyelmeztetés: Ne építse be a készüléket dekorpanel mögé a túlmelegedés megelőzése érdekében.

A KÉSZÜLÉK HASZNÁLATA









A KÉSZÜLÉK AZONOSÍTÁSA

Ellenőrizze a modell számát. A modell számát a vezérlőpanelen ellenőrizheti.

7NP30EO

ALKATRÉSZEK



1. Sütő - Funkció	Forgassa el ezt a gombot a sütési mód megváltoztatásához.
 2. BE / KI	A sütő be- és kikapcsolása.
 3. Időzítő / Gyermekezár	Használja az időzítő funkciót / gyermekzárát, tartsa a gombot lenyomva 3 másodpercig.
 4. Befejezés ideje	Állítsa be a sütési idő végét.
 5. Gyors előmelegítés	Használja ezt a funkciót a gyors előmelegítéshez.
 6. Időtartam & Óra beállítása	Állítsa be az időtartamot, majd válassza ki a funkciót és állítsa be az órát készenléti állapotban.
 7. Hőmérséklet beállítása	Nyomja meg a hőmérséklet beállításához.
 8. Lámpa BE / KI	A lámpa be- és kikapcsolása.
 9. Indítás / Szünet	A sütési folyamat elindítása és szüneteltetése.
 10. Beállítás	Módosítsa a kijelzőn látható beállítási értékeket.

A KÉSZÜLÉK HASZNÁLATA ELŐTT

Első használat

Mielőtt először használja a készüléket ételkészítéshez, tisztítsa meg a készülék belsejét és a tartozékokat.

1. Távolítsa el minden matricát, felületvédő fóliát és a szállítás során használt védőelemet.
2. Távolítsa el az összes tartozékot és az oldalsó állványokat a belső részből.
3. Szappanos vízzel, konyharuhával vagy puha kefével alaposan tisztítsa meg a tartozékokat és az oldalsó állványokat.
4. Ügyeljen arra, hogy a készülék belsejében ne maradjon csomagolóanyag, például polisztirol pellet vagy fadarab, amely tűzveszélyt okozhat.
5. Egy puha, nedves ruhával törölje le a sütőtér és az ajtó sima felületét.
6. Az új készülék szagának eltávolítása érdekében melegítse fel a készüléket üres állapotban és csukott sütőajtóval.
7. A készülék első felmelegítésekor szellőztessen a konyhában. Ezalatt a gyerekeket és a háziállatokat tartsa távol a konyhától. Csukja be a szomszédos szobák ajtaját.
8. Állítsa be a kijelölt beállításokat. A sütés típusának és hőmérsékletének beállításáról a következő szakaszban tájékozódhat.
→ „A készülék használata” rész a 10. oldalon található

Beállítások



Sütési mód	
Idő	2 óra

A készülék lehűlése után:

1. Szappanos vízzel és konyharuhával tisztítsa meg a sima felületeket és az ajtót.
2. Szárítsa meg az összes felületet.
3. Szerelje fel az oldalsó állványokat.

Idő beállítása











A sütő használata előtt be kell állítani az időt.

1. Miután a sütőt elektromosan csatlakoztatta, érintse meg a  óra szimbólumot, majd a jobb oldali gomb elforgatásával órákban állíthatja be a napszakot.
2. Érintse meg ismét a  óra szimbólumot, majd a jobb gombbal állítsa be az időt percekben.
3. A beállítás befejezéséhez érintse meg a  óra szimbólumot

MEGJEGYZÉS: Az óra 24 órás kijelzővel rendelkezik.

A SÜTÉS TÍPUSAI

A készüléknek különféle üzemmódjai vannak, amelyek megkönnyítik a készülék használatát. Annak érdekében, hogy megtalálja az edényhez megfelelő sütési módot, az alábbiakban ismertetjük a használati területeket és a közöttük lévő különbségeket.

A sütés típusai		Hőmérséklet	Használat
	Hagyományos	30~250 °C	Sütemény és hús egy szinten történő, hagyományos sütéséhez. Különösen alkalmas mázas sütemények elkészítéséhez.
	Légkeveréses	50~250 °C	Sütemény és hús egy vagy több szinten történő, hagyományos sütéséhez. A hő a ventilátort egyenletesen körülvevő kör alakú fűtőelemből érkezik.
	ECO	140~240 °C	Energiatakarékos főzéshez.
	Hagyományos + Légkeverés	50~250 °C	Sütemény és hús egy vagy több szinten történő sütéséhez. A ventilátor egyenletesen osztja el a fűtőelemekből érkező hőt a készülék belsejében.
	Sugárzó hő	150~250 °C	Kis mennyiségű étel grillezéséhez és az ételek pirításához. Kérjük, helyezze az ételt középre a grillrész fűtőeleme alá.
	Dupla Grill + Légkeverés	50~250 °C	Lapos tételek grillezéséhez és az ételek pirításához. A ventilátor egyenletesen osztja el a hőt a készülék belsejében.
	Dupla Grill	150~250 °C	Lapos ételek grillezéséhez és az ételek pirításához.
	Pizza	50~250 °C	Pizzákhoz és olyan ételekhez, melyeknél sok alsó sütésre van szükség. Az alsó sütés és a kör alakú fűtőelem működni fog.
	Alsó sütés	30~220 °C	Pizzák, piték és sütemények aljának extra pirításához. A hőt az alsó fűtőelem biztosítja.
	Kiolvasztás	—	A fagyasztott ételek kíméletes kiolvasztására.
	Kelesztés	30~45 °C	Kelt tészta és kovász készítéséhez, valamint joghurt előállításához.

A kiegészítő funkció típusai	Hőmérséklet	Használat
 Pirólitikus Öntisztítás	Nem beállítható	Nagyon magas hőmérsékletre melegszik fel. Leégeti a szennyeződéseket

Megjegyzések

1. Nagy adag étel kiolvasztásához kiveheti az oldalsó állványokat és az edényt a készülék aljában helyezheti el.
2. Az edények melegítéséhez érdemes eltávolítani az oldalsó állványokat, és a „Forró levegős grillezés” és a „Légkeveréses sütés” módokat választani, valamint a hőmérsékletet 50°C-ra állítani. „Forró levegős grillezést” kell használni, ha az edény a készülék aljának több mint felét lefedi.
3. A készülék belsejében a hőeloszlás optimális egyenletessége miatt a „Légkeveréses sütés” során a ventilátor a sütési folyamat bizonyos szakaszaiban működik, hogy garantálja a lehető legjobb teljesítményt.

Figyelmeztetés



1. Ha folyamatban lévő művelet közben kinyitja a készülék ajtaját, a művelet nem áll le. Kérjük, legyen különösen óvatos az égési sérülések kockázata miatt.
2. Ne takarja le a szellőzőnyílásokat. Ellenkező esetben a készülék túlmelegedhet. Annak érdekében, hogy a készülék a művelet után gyorsabban lehűljön, a hűtőventilátor a művelet befejezése után is működik egy ideig.

Hűtőventilátor

A hűtőventilátor szükség szerint be- és kikapcsol. A forró levegő elszökik az ajtó felett.

A KÉSZÜLÉK HASZNÁLATA

Főzés sütővel



1. Miután a sütőt elektromosan csatlakoztatta, forgassa el a sütő funkciógombját a funkciók kiválasztásához, és a beállító gombot pedig a sütési hőmérséklet beállításához.
2. Érintse meg a Start / Szünet szimbólumot  a sütő elindításához, ha nem nyomja meg, akkor a sütő 10 perc múlva visszaáll az órára.
3. A sütési folyamatot a  gomb megnyomásával törölheti vagy a  gombbal szüneteltetheti.

MEGJEGYZÉS: A hőmérséklet beállítása után, a  óra szimbólum megérintésével és a beállító gomb elforgatásával beállíthatja a sütés időtartamát is.

Gyors előmelegítés

A gyors előmelegítéssel lerövidítheti az előmelegítés idejét. Ezután válasszon ki egy funkciót, érintse meg a gyors előmelegítés  szimbólumot, a képernyőn a gyors előmelegítés jelzése világítani kezd. Ha ez a funkció nem képes a gyors előmelegítésre, akkor a készülék „csipogó” hangot ad ki. A kiolvasztás, kelesztés és az "ECO" funkciókat nem lehet gyorsan előmelegíteni.

Állítsa be a befejezés időpontját

1. Fejezze be az óra beállítását;
2. Érintse meg a  ikont, állítsa be az órát a jobb gombbal, nyomja meg a  gombot, állítsa be a percet a jobb gombbal, majd érintse meg a  ikont a megerősítéshez;
3. Forgassa el a bal gombot a funkció kiválasztásához; állítsa be az időt és a hőmérsékletet a jobb gombbal;

Megjegyzések

1. Például, ha a befejezési időt 10 órára állítja be, és a főzési időtartam 1 óra, a sütő 9 órakor felmelegszik és 10 órakor leáll.
2. A húspróba, a kiolvasztás és a kelesztés funkciók nem működnek az időzítővel.

Változtatás sütés közben

A készülék működési ideje alatt megváltoztathatja a sütés típusát és a hőmérséklet beállítását a sütőfunkció vagy a beállító gomb segítségével. A változtatás után, ha 6 másodperc után nem történik más művelet, a sütő a beállított változtatás szerint melegszik fel.

Ha módosítani szeretné a sütési időtartamot a sütési folyamat közben, érintse meg a  gombot, és változtassa meg a beállító gombbal.

A változtatás után, ha 6 másodperc után nem történik más művelet, a sütő a beállított változtatás szerint melegszik fel. Ha a főzési folyamathoz befejezési időt állított be, akkor más változtatást nem lehet beállítani.

Ha meg akarja szakítani a főzési folyamatot, érintse meg a  gombot.

Megjegyzések



1. Az üzemmódok/hőmérséklet/pihenési idő megváltoztatása negatívan befolyásolhatja a sütés eredményét, ezért erősen javasoljuk ennek elkerülését, kivéve, ha kiemelt tapasztalattal rendelkezik a főzés terén.
2. Az üzemmódok/hőmérséklet/pihenési idő megváltoztatása negatívan befolyásolhatja a sütés eredményét, ezért erősen javasoljuk ennek elkerülését, kivéve, ha kiemelt tapasztalattal rendelkezik a főzés terén.

Vigyázat!

Miután a készülék bekapcsolt, a készülék belseje nagy mértékben felforrósodik. Soha ne érintse meg a készülék belső felületeit vagy a fűtőelemeket. Sütőkesztyűvel vegye ki a tartozékokat vagy a sütőedényeket a sütőtérből, és hagyja lehűlni a készüléket. Ezzel egyidőben tartsa a gyermekeket biztonságos távolságban, hogy elkerülje az égési sérüléseket.

Időzítő

Az időzítő funkciót a  megérintésével használhatja. Amikor lejár az idő, a sütő figyelmeztető hangjelzést ad ki.

A  gomb első megnyomásakor állítsa be az időzítőt órákban, majd érintse meg újra a  gombot, és állítsa be az időzítőt percekben.



Érintse meg újra a  gombot, a beállítás végleges lesz.

Az időzítőt a sütés előtt és közben állíthatja be, de a funkció és a hőmérséklet kiválasztásánál nem áll rendelkezésre.

Gyermekzár

A készülék rendelkezik gyermekzárral, így a gyerekek nem tudják véletlenül bekapcsolni a készüléket vagy módosítani a beállításokat.









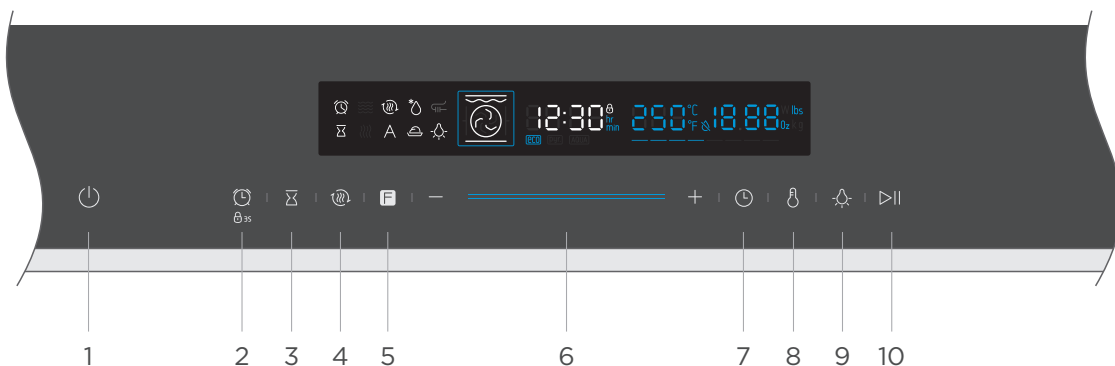

Ha 3 másodpercig hosszan nyomja a gombot, a gyermekzár aktiválódik. Ha ismét 3 másodpercig nyomja, a gyermekzár kioldódik.

A gyermekzárát akkor is aktiválhatja vagy kioldhatja, amikor a sütő működik vagy készenléti állapotban van. Nyomja a  gombot 3 másodpercig, így be- és kikapcsolhatja a gyermekzárát. Ha a gyermekzár be van kapcsolva, az állapotsorban  jelenik meg.

7NP30T0

ÖSSZETÉTEL



	1. BE / KI	A sütő be- és kikapcsolása.
	2. Időzítő / Gyermekezár	Használja az időzítő funkciót / gyermekezárat, tartsa a gombot lenyomva 3 másodpercig.
	3. Befejezés ideje	Állítsa be a sütési idő végét.
	4. Gyors előmelegítés	Használja ezt a funkciót a gyors előmelegítéshez.
	5. Sütő - Funkció	Nyomja meg ezt a szimbólumot a sütési mód megváltoztatásához, tartsa lenyomva 3 másodpercig a gyors váltáshoz.
	6. Csúszka	Csúsztassa el a kijelzőn látható beállítási értékek megváltoztatásához.
	7. Időtartam & Óra beállítása	Állítsa be az időtartamot, majd válassza ki a funkciót és állítsa be az órát készenléti állapotban.
	8. Hőmérséklet beállítása	Nyomja meg a hőmérséklet beállításához.
	9. Lámpa BE / KI	A lámpa be- és kikapcsolása.
	10. Indítás / Szünet	A sütési folyamat elindítása és szüneteltetése.

A KÉSZÜLÉK HASZNÁLATA ELŐTT

Első használat

Mielőtt először használja a készüléket ételkészítéshez, tisztítsa meg a készülék belsejét és a tartozékokat.

1. Távolítsa el minden matricát, felületvédő fóliát és a szállítás során használt védőelemet.
2. Távolítsa el az összes tartozékot és az oldalsó állványokat a belső részből.
3. Szappanos vízzel, konyharuhával vagy puha kefével alaposan tisztítsa meg a tartozékokat és az oldalsó állványokat.
4. Ügyeljen arra, hogy a készülék belsejében ne maradjon csomagolóanyag, például polisztirol pellet vagy fadarab, amely tűzveszélyt okozhat.
5. Egy puha, nedves ruhával törölje le a sütőtér és az ajtó sima felületét.
6. Az új készülék szagának eltávolítása érdekében melegítse fel a készüléket üres állapotban és csukott sütőajtóval.
7. A készülék első felmelegítésekor szellőztessen a konyhában. Ezalatt a gyerekeket és a háziállatokat tartsa távol a konyhától. Csukja be a szomszédos szobák ajtaját.
8. Állítsa be a kijelölt beállításokat. A sütés típusának és hőmérsékletének beállításáról a következő szakaszban tájékozódhat.
→ „A készülék használata” rész a 16. oldalon található.

Beállítások



Sütési mód	
Idő	2 óra

A készülék lehűlése után:

1. Szappanos vízzel és konyharuhával tisztítsa meg a sima felületeket és az ajtót.
2. Szárítsa meg az összes felületet.
3. Szerelje fel az oldalsó állványokat.

Idő beállítása











A sütő használata előtt be kell állítani az időt.

1. Miután a sütőt elektromosan csatlakoztatta, érintse meg a  óra szimbólumot, majd a jobb oldali gomb elforgatásával órákban állíthatja be a napszakot.
2. Érintse meg ismét a  óra szimbólumot, majd a jobb gombbal állítsa be az időt percekben.
3. A beállítás befejezéséhez érintse meg a  óra szimbólumot

MEGJEGYZÉS: Az óra 24 órás kijelzővel rendelkezik.

A SÜTÉS TÍPUSAI

A készüléknek különféle üzemmódjai vannak, amelyek megkönnyítik a készülék használatát. Annak érdekében, hogy megtalálja az edényhez megfelelő sütési módot, az alábbiakban ismertetjük a használati területeket és a köztük lévő különbségeket.

A sütés típusai	Hőmérséklet	Használat
 Hagyományos	30~250 °C	Sütemény és hús egy szinten történő, hagyományos sütéséhez. Különösen alkalmas mázas sütemények elkészítéséhez.
 Légkeveréses	50~250 °C	Sütemény és hús egy vagy több szinten történő, hagyományos sütéséhez. A hő a ventilátort egyenletesen körülvevő kör alakú fűtőelemből érkezik.
 ECO	140~240 °C	Energiatakarékos főzéshez.
 Hagyományos + Légkeverés	50~250 °C	Sütemény és hús egy vagy több szinten történő sütéséhez. A ventilátor egyenletesen osztja el a fűtőelemekből érkező hőt a készülék belsejében.
 Sugárzó hő	150~250 °C	Kis mennyiségű étel grillezéséhez és az ételek pirításához. Kérjük, helyezze az ételt középre a grillrész fűtőeleme alá.
 Dupla Grill + Légkeverés	50~250 °C	Lapos tételek grillezéséhez és az ételek pirításához. A ventilátor egyenletesen osztja el a hőt a készülék belsejében.
 Dupla Grill	150~250 °C	Lapos ételek grillezéséhez és az ételek pirításához.
 Pizza	50~250 °C	Pizzákhoz és olyan ételekhez, melyeknél sok alsó sütésre van szükség. Az alsó sütés és a kör alakú fűtőelem működni fog.
 Alsó sütés	30~220 °C	Pizzák, piték és sütemények aljának extra pirításához. A hőt az alsó fűtőelem biztosítja.
 Kiolvasztás	—	A fagyasztott ételek kíméletes kiolvasztására.
 Kelesztés	30~45 °C	Kelt tészta és kovász készítéséhez, valamint joghurt előállításához.

A kiegészítő funkció típusai	Hőmérséklet	Használat
 Pirólitikus Öntisztítás	Nem beállítható	Nagyon magas hőmérsékletre melegszik fel. Leégeti a szennyeződéseket.

Megjegyzések

1. Nagy adag étel kiolvasztásához kiveheti az oldalsó állványokat és az edényt a készülék aljában helyezheti el.
2. Az edények melegítéséhez érdemes eltávolítani az oldalsó állványokat, és a „Forró levegős grillezés” és a „Légkeveréses sütés” módokat választani, valamint a hőmérsékletet 50°C-ra állítani. „Forró levegős grillezést” kell használni, ha az edény a készülék aljának több mint felét lefedi.
3. A készülék belsejében a hőeloszlás optimális egyenletessége miatt a „Légkeveréses sütés” során a ventilátor a sütési folyamat bizonyos szakaszaiban működik, hogy garantálja a lehető legjobb teljesítményt.

Figyelmeztetés



1. Ha folyamatban lévő művelet közben kinyitja a készülék ajtaját, a művelet nem áll le. Kérjük, legyen különösen óvatos az égési sérülések kockázata miatt.
2. Ne takarja le a szellőzőnyílásokat. Ellenkező esetben a készülék túlmelegedhet. Annak érdekében, hogy a készülék a művelet után gyorsabban lehűljön, a hűtőventilátor a művelet befejezése után is működik egy ideig.

Hűtőventilátor

A hűtőventilátor szükség szerint be- és kikapcsol. A forró levegő elszökik az ajtó felett.

A KÉSZÜLÉK HASZNÁLATA

Főzés sütővel

1. Miután a sütőt elektromosan csatlakoztatta, forgassa el a sütő funkciógombját a funkciók kiválasztásához, és a beállító gombot pedig a sütési hőmérséklet beállításához.
2. Érintse meg a Start / Szünet szimbólumot  a sütő elindításához, ha nem nyomja meg, akkor a sütő 10 perc múlva visszaáll az órára.
3. A sütési folyamatot a  gomb megnyomásával törölheti vagy a  gombbal szüneteltetheti.



MEGJEGYZÉS: A hőmérséklet beállítása után, a  óra szimbólum megérintésével és a beállító gomb elforgatásával beállíthatja a sütés időtartamát is.

Gyors előmelegítés

A gyors előmelegítéssel lerövidítheti az előmelegítés idejét. Ezután válasszon ki egy funkciót, érintse meg a  gyors előmelegítés szimbólumot, a képernyőn a gyors előmelegítés jelzése világítani kezd. Ha ez a funkció nem képes gyors előmelegítésre, akkor a készülék „csipogó” hangot ad ki. A kiolvasztás, kelesztés és az "ECO" funkciókat nem lehet gyorsan előmelegíteni.



Állítsa be a befejezési időt

Miután befejezte az idő beállítását, beállíthatja a főzés befejezését.

1. Érintse meg a  gombot, majd a csúszka vagy a "+/-" szimbólum segítségével beállíthatja a befejezési időt órákban, majd a  gomb ismételt megnyomásával beállíthatja a perceket is. Amikor befejezte a beállítást, a véglegesítéshez érintse meg a  gombot
2. A befejezési idő beállításához be kell állítania a sütési időtartamot is. Kérjük, nézze meg a sütővel való főzés→MEGJEGYZÉS a főzési idő beállításának módjával kapcsolatban.
3. Például, ha beállítja a befejezési időt 10 órára, és a főzési időtartam 1 óra, akkor a sütő 9 órákor elkezd felmelegedni, és 10 órákor leáll.

Változtatás sütés közben

A készülék működési ideje alatt megváltoztathatja a sütés típusát és a hőmérséklet beállítását a sütő-funkció vagy a csúszka segítségével. A változtatás után, ha 6 másodperc után nem történik más művelet, a sütő a beállított változtatás szerint melegszik fel.

Ha módosítani szeretné a sütési időtartamot a sütési folyamat közben, érintse meg a  gombot, és változtassa meg a csúszka vagy a "+/-" szimbólum segítségével. A változtatás után, ha 6 másodperc után nincs más művelet, a sütő a beállított változtatás szerint működik majd. Ha a főzési folyamathoz egy befejezési időt állított be, akkor más változtatást nem lehet beállítani. Ha meg akarja szakítani a főzési folyamatot, érintse meg a  gombot.





Megjegyzések

1. Az üzemmódok/hőmérséklet/pihenési idő megváltoztatása negatívan befolyásolhatja a sütés eredményét, ezért erősen javasoljuk ennek elkerülését, kivéve, ha kiemelt tapasztalattal rendelkezik a főzés terén.
2. Az üzemmódok/hőmérséklet/pihenési idő megváltoztatása negatívan befolyásolhatja a sütés eredményét, ezért erősen javasoljuk ennek elkerülését, kivéve, ha kiemelt tapasztalattal rendelkezik a főzés terén.

Vigyázat!



Miután a készülék bekapcsolt, a készülék belseje nagy mértékben felforrósodik. Soha ne érintse meg a készülék belső felületeit vagy a fűtőelemeket. Sütőkesztyűvel vegye ki a tartozékokat vagy a sütőedényeket a sütőtérből, és hagyja lehűlni a készüléket. Ezzel egyidőben tartsa a gyermekeket biztonságos távolságban, hogy elkerülje az égési sérüléseket.

Időzítő

Az időzítő funkciót a  megérintésével használhatja. Amikor lejár az idő, a sütő figyelmeztető hangjelzést ad ki. A  gomb első megnyomásakor állítsa be az időzítőt órákban, majd érintse meg újra a  gombot, és állítsa be az időzítőt percekben. Érintse meg újra a  gombot, a beállítás végleges lesz. Az időzítőt a sütés előtt és közben állíthatja be, de a funkció és a hőmérséklet kiválasztásánál ez nem áll rendelkezésre.

Gyermekzár

A készülék rendelkezik gyermekzárral, így a gyerekek nem tudják véletlenül bekapcsolni a készüléket vagy módosítani a beállításokat.

Ha 3 másodpercig hosszan nyomja a gombot, a gyermekzár aktiválódik. Ha ismét 3 másodpercig nyomja, a gyermekzár kioldódik. A gyermekzár akkor is aktiválhatja vagy kioldhatja, amikor a sütő működik vagy készenléti állapotban van. Nyomja a  gombot 3 másodpercig, így be- és kikapcsolhatja a gyermekzárát. Ha a gyermekzár be van kapcsolva, az állapotsorban  jelenik meg.

7NP30E0/7NP30T0

DEMÓ SZOMBATI ÜZEMMÓDDAL

Demó mód

Bemutató mód, kikapcsolás után elmenti az adatokat. Állapotmentési funkció kikapcsolás után: például, ha a demó mód be van kapcsolva, a készülék kikapcsolása, majd újbóli bekapcsolása után újra be lesz kapcsolva. A bemutató mód bekapcsolása után a fűtőcső nem működik.

1. Készenléti állapotban nyomja meg és tartsa lenyomva a " " gombot a demó módba való belépéshez, a kijelzőn „off” jelenik meg;
2. Forgassa jobbra a gombot a demó mód bekapcsolásához, a kijelzőn „off” jelenik meg, forgassa el a gombot balra a bemutató üzemmód kikapcsolásához, a kijelzőn „on” jelenik meg; (7NP30E0)
3. Csúsztassa jobbra a csúszkát a bemutató mód megnyitásához, a kijelzőn „off” jelenik meg; csúsztassa a csúszkát balra a bemutató mód kikapcsolásához, a kijelzőn „on” jelenik meg; (7NP30T0)

Megjegyzés:

Nyomja meg a Mégse gombot a beállításból való kilépéshez, vagy várjon 3 másodpercet, hogy a készülék automatikusan kilépjen a demó mód beállításából és visszatérjen készenléti állapotba.

Szombati üzemmód

A Szombati mód kikapcsolás után elmenti az adatot. 25 percenként mentse el a főzési adatokat. Ha az áramellátás működés közben megszakad, az újbóli bekapcsolás után a Szombati üzemmód addig folytatódik, amíg a főzési idő 0 nem lesz, vagy nyomja meg a  gombot a készenléti állapotba való visszatéréshez.

1. Készenléti állapotban nyomja meg és tartsa lenyomva 3 másodpercig a gyors előmelegítés gombot a szombati módba való belépéshez, a kijelzőn 5A8 jelenik meg. Az időbeállítási tartomány 24-80 óra.
2. Forgassa el a gombot a főzési idő beállításához. (7NP30E0)
3. A főzési idő a csúszka elcsúsztatásával állítható be. (7NP30T0)
4. Nyomja meg a start gombot, vagy 8 másodperc után indítsa el automatikusan az ünnepi üzemmódot.

Megjegyzés:

1. Működés közben csak a  kulcs érvényes, a többi kulcs érvénytelen.
2. A szombati üzemmódban a sütő ajtaja kinyílik vagy bezárul, és a sütő világítása nem világít.

KIEGÉSZÍTŐK

A készülékéhez számos kiegészítő tartozik. Itt megtalálja a mellékelt tartozékok listáját és információkat a helyes használatukról.

Mellékelt kiegészítők

A készülék a következő kiegészítőkkal van felszerelve:

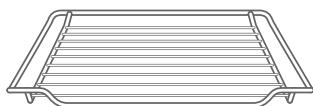

Grill rács

Sütőedények, sütőformák és tűzálló edények számára.

Sültekhez és grillezett ételekhez.

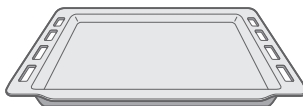

Sütőtepsi

Tepsiben sült süteményekhez és apró süteményekhez.

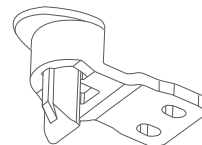

Ajtózár

Ne hagyja, hogy a gyerekek kinyissák az ajtót és megégessék magukat.

Használja a tálcát folyadékokhoz vagy főtt ételek levéhez.

Csak gyári tartozékokat használjon. Ezek kifejezetten az Ön készülékéhez készültek.

A kiegészítőket megvásárolhatja az értékesítés utáni vevőszolgálattól, szakkereskedőtől vagy online.

Megjegyzés

A tartozékok elveszíthetik alakjukat, ha felforrósodnak. Ez nem befolyásolja a funkciójukat. Miután lehűltek, ismét visszanyerik eredeti alakjukat.

Ajtózár beszerelése

Ha készüléke rendelkezik ajtózárral (a tényleges készüléktől függ), kövesse az alábbi lépéseket:

1. Lazítsa meg a kezelőpanel bal alsó sarkában lévő két csavart, a **1** képen látható módon.
2. Vegye elő az ajtózarat a tartozékok közül, és rögzítse két csavarral a vezérlőpanel aljára, a **2** képen látható módon.
3. Ha az ajtózár funkcióra nincs szüksége, hagyja a két csavart a kezelőpanelben a zár felszerelése nélkül.

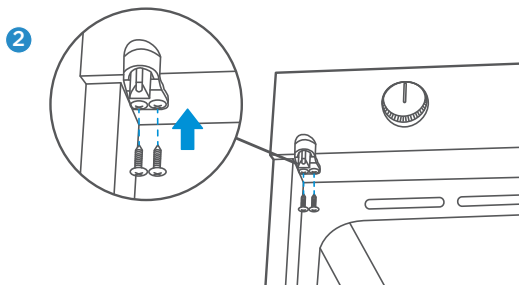
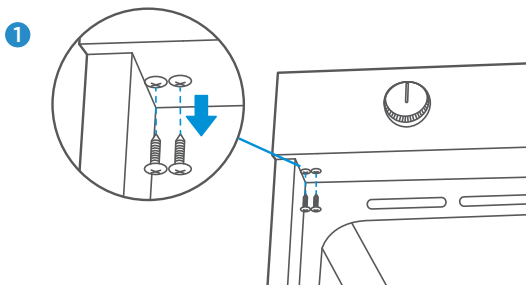

Tartozékok behelyezése

A sütőtérben öt polcmagasság található. A polcmagasságokat alulról felfelé számozzuk. A tartozékokat körülbelül a felükig billenés nélkül lehet kihúzni.

Megjegyzések

1. Ügyeljen arra, hogy a tartozékokat mindig a megfelelő módon helyezze a sütőtérbe.
2. A tartozékokat mindig teljes hosszukban helyezze a készülékbe, hogy ne érjenek hozzá a készülék ajtajához.

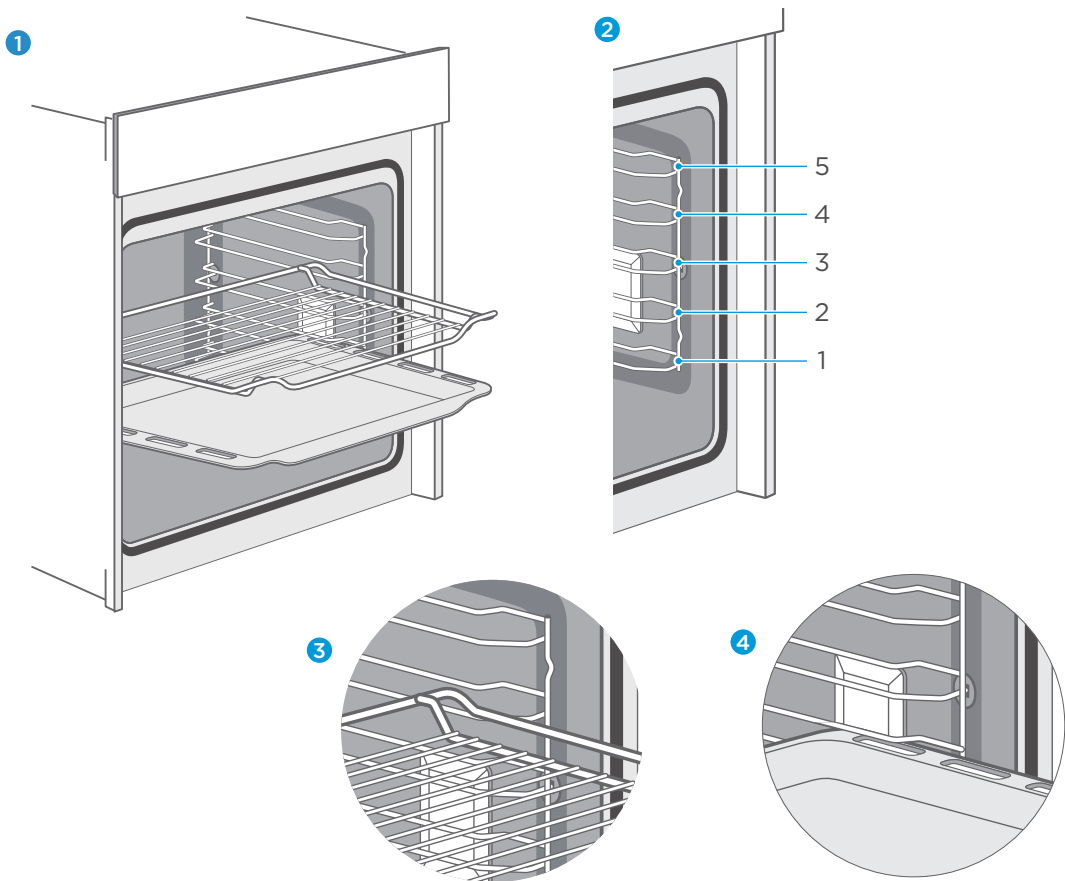

Billenés elleni védelem

A tartozékokat körülbelül félig lehet kihúzni, utána rögzülnek. A rögzítő funkció megakadályozza, hogy a tartozékok kibillenjenek az élelmiszerek és az edények súlya alatt, miközben kihúzza azokat. A billenés elleni védelem érdekében az edényeket helyesen kell behelyezni a sütőtérbe. A rács behelyezésekor győződjön meg arról, hogy a rács a megfelelő irányba mutat, ahogy a 1 3 kép is mutatja.

A sütőtepsi behelyezésekor győződjön meg arról, hogy a sütőtepsi a megfelelő irányba mutat, ahogy a 1 4 kép is mutatja.

Választható tartozékok (készüléktől függően)

Választható tartozékokat vásárolhat az értékesítés utáni vevőszolgálatától, szakkereskedőktől vagy online. Az alábbi tartozékok vásárolhatók meg, további részletekért, kérjük, tekintse meg a prospektusunkat.

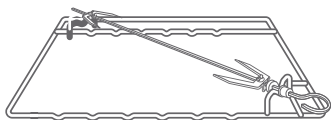

Forgórendszer
Olyan hús pörkölésére, mint csirke, pulyka, nyúl stb.;



Grillnyárs
Bizonyos ételek grillezéséhez, például húshoz és zöldséghez;

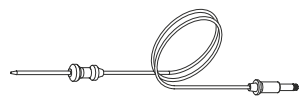

Húszsonda (készüléktől függően)
Helyezze a szondát a hús vagy a baromfi középre, távol a zsíros résztől vagy a csonttól

Tartozékok behelyezése:

A grillnyársak csak forgórendszerrel használhatók, a grillnyársakat helyezze a forgórendszer rácsára. Mielőtt a tartozékokat behelyezné a készülékbe, győződjön meg arról, hogy jól helyezte-e el az összes ételt, majd óvatosan rakja őket a sütő 2. szintjére.

Megjegyzések

1. A forgórendszer nem forog folyamatosan, Ön kiválaszthatja, hogy a főzés során az étel teljesítménye alapján forogjon-e. Ügyeljen arra, hogy hőálló kesztyűt használjon, és az ajtó kinyitása közben vigyázzon a forró gőzzel. A forgórendszer 90 fokban képes elforgogni, és valószínűleg egyáltalán nem is kell elforgatnia.
2. A grillnyársak veszélyesek lehetnek a hegyes végük miatt, kérjük, győződjön meg arról, hogy gyermekek és a fogatékkal élő személyek ne kerüljenek a közelükbe. Valamint a sütő bekapcsolása előtt ellenőrizze, hogy a grillnyársak nem maradtak-e a csomagolásukban, ugyanis ez személyi sérülést vagy a sütőben kárt okozhat.
3. Erősen javasoljuk, hogy a forgórendszer és a grillnyársak használatakor a sütőtér 2. szintjének felső + alsó sütési funkcióját alkalmazza.

Vásárláskor kérjük, mindig adja meg a választható tartozék pontos megrendelési számát.

Választható tartozékok	Rendelési szám
Rács Sütőedények, sütőformák és tűzálló edények számára. Sültékhez és grillezett ételekhez.	7NM20M1-17030
Sütőtepsi Tepsiben sült süteményekhez és apró süteményekhez.	7NM20M1-17012
Univerzális edény Mázás süteményekhez, péksüteményekhez, fagyasztott ételekhez és nagy sültékhez.	7NM20M1-17011
Forgórendszer Hús sütéséhez, például csirkéhez, pulykához, nyúlhoz stb.	7NM30E0-06040
Grillnyárs Bizonyos ételek grillezéséhez, például húshoz és zöldséghez;	7NM30E0-06051

ENERGIAHATÉKONY HASZNÁLAT

1. Távolítson el minden olyan tartozékot, amelyre a főzés és sütés során nincs szükség.
2. Főzés és sütés közben ne nyissa ki az ajtót.
3. Ha főzés és sütés közben kinyitja az ajtót, kapcsolja az üzemmódot a „Lámpa” állásba (a hőmérséklet megváltoztatása nélkül).
4. Csökkentse a hőmérsékletet 50°C-ra a ventilátor nélküli üzemmódokban, 5-10 perccel a főzés és a sütés befejezése előtt. Így a sütőtérben lévő hőt felhasználhatja a folyamat befejezéséhez.
5. Használja a „Légkeveréses sütés” funkciót, amikor csak lehetséges. Csökkentse a hőmérsékletet 20°C-al, azaz 30°C-ra.
6. A „Légkeveréses sütés” funkció használatával egyszerre több szinten is főzhet és süthet.
7. Ha nem lehet különféle ételeket egyidejűleg főzni és sütni, akkor egymás után melegítheti őket a sütő előmelegített állapotában.
8. Ne melegítse elő az üres sütőt, ha nincs rá szükség.
Ha szükséges, azonnal tegye be az ételt a sütőbe, miután az elérte a kívánt hőmérsékletet, először kapcsolja ki a jelzőfényt.
9. Ne használjon fényvisszaverő fóliát, például alufóliát a sütőtér alján.
10. Amikor csak lehet, használja az időzítőt vagy a hőmérsékletszondát.
11. Használjon sötét matt felületű és kis súlyú sütőformákat és edényeket. Ne használjon fényes felületű, nehéz tartozékokat, például rozsdamentes acélt vagy alumíniumot.

KÖRNYEZET

A csomagolás úgy készült, hogy megvédje új készülékét a szállítás közben előforduló sérülésektől. A felhasznált anyagokat gondosan válogatják ki, ezeket később hasznosítsa újra. Az újrahasznosítás csökkenti a nyersanyagok felhasználását és a hulladék termelését. Az elektromos és elektronikus készülékek gyakran tartalmaznak értékes anyagokat. Kérjük, ne dobja a háztartási hulladékba.



EGÉSZSÉG

Az akrilamid elsősorban a keményítő tartalmú ételekben (azaz burgonyában, hasábburgonyában, kenyérben) fordul elő, amikor hosszú ideig nagyon magas hőmérsékletre melegítik fel őket.

Tippek

1. Használjon rövid sütési időt.
2. Az ételeket süsse aranybarnára, ne égesse meg őket.
3. Nagyobb adagú ételekben kevesebb az akrilamid.
4. Ha lehetséges, használja a „Légkeveréses sütés” üzemmódot.
5. Sült krumpli: Egy tálcára tegyen több mint 450 g-ot, egyenletesen helyezze el őket, és időnként forgassa meg őket. A legjobb főzési eredmény eléréséhez használja a termékinformációkat, ha rendelkezésre állnak.

KÉSZÜLÉKE KARBANTARTÁSA

Tisztítószer

Megfelelő gondozással és tisztítással a készülék megőrzi megjelenését, és még hosszú ideig teljesen működőképes marad. Az alábbiakban elmagyarázzuk, hogyan tudja megfelelően gondozni és tisztítani a készüléket.

Annak érdekében, hogy a különböző felületek ne károsodjanak a nem megfelelő tisztítószer használata miatt, kérjük, olvassa át a táblázatban található információkat. A listában olyan területek is felsorolásra kerülhetnek, melyek az Ön készülékén/ készülékében nem találhatóak meg a készülék típusa miatt.

Vigyázat!

Felületi károsodás veszélye

Ne használjon:

1. Durva vagy súroló tisztítószereket.
2. Magas alkoholtartalmú tisztítószereket.
3. Durva súrolópárnákat vagy tisztító szivacsokat.
4. Nagynyomású vagy gőztisztítókat.
5. Speciális tisztítószereket a készülék forró tisztításához.

Használat előtt alaposan mossa ki az új szivacskeendőket.

Tipp

Az erősen ajánlott tisztító- és ápolószereket az értékesítés utáni vevőszolgálaton keresztül lehet megvásárolni. Figyelmesen olvassa el a gyártó utasításait.

Terület A készülék külseje	Tisztítás
A készülék külseje Rozsdamentes acél felület	Forró szappanos víz: Tisztítsa meg egy konyharuhával, majd puha ronggyal szárítsa meg. Azonnal távolítsa el a vízkő, zsír, keményítő és albumin (pl. tojásfehérje) nyomait. Az ilyen foltok alatt korrózió alakulhat ki. A forró felületekre alkalmas speciális rozsdamentes acél tisztítószer az értékesítés utáni vevőszolgálatunknál vagy szakkereskedőknél kaphatók. Egy puha ronggyal nagyon vékonyan vigye fel a tisztítószeret.
Műanyag	Forró szappanos víz: Tisztítsa meg egy konyharuhával, majd puha ronggyal szárítsa meg. Ne használjon üvegtisztítót vagy üvegkaparót.
Festett felületek	Forró szappanos víz: Tisztítsa meg egy konyharuhával, majd puha ronggyal szárítsa meg.
Vezérlőpanel	Forró szappanos víz: Tisztítsa meg egy konyharuhával, majd puha ronggyal szárítsa meg. Ne használjon üvegtisztítót vagy üvegkaparót.

Terület A készülék külseje	Tisztítás
Ajtók	Forró szappanos víz: Tisztítsa meg egy konyharuhával, majd puha ronggyal szárítsa meg. Ne használjon üvegkaparót vagy rozsdamentes acél súrolópárnát.
Ajtó fogantyú	Forró szappanos víz: Tisztítsa meg egy konyharuhával, majd puha ronggyal szárítsa meg. Ha vízkőoldó kerül az ajtó fogantyújára, azonnal törölje le. Ellenkező esetben a foltokat nem lehet eltávolítani.
Zománcozott felületek és öntisztító felületek	Kövesse a sütőtér felületeire vonatkozó utasításokat a táblázat után.
A belső világítás üvegborítása	Forró szappanos víz: Tisztítsa meg egy konyharuhával, majd puha ronggyal szárítsa meg. Ha a főztér erősen szennyezett, használjon sütőtisztítót.
Ajtótömítés Ne távolítsa el	Forró szappanos víz: Tisztítsa meg egy konyharuhával. Ne súrolja.
Rozsdamentes acél ajtóborító	Rozsdamentes acél tisztítószer: Figyelmesen olvassa el a gyártó utasításait. Ne használjon rozsdamentes acélhoz való ápolási termékeket. Tisztításhoz vegye le az ajtóborítót.
Tartozékok	Forró szappanos víz: Áztassa és tisztítsa meg egy konyharuhával vagy kefével. Ha erős szennyeződések vannak rajta, használjon rozsdamentes acél súrolópárnát.
Rácsok	Forró szappanos víz: Áztassa és tisztítsa meg egy konyharuhával vagy kefével.
Kihúzható rendszer	Forró szappanos víz: Tisztítsa meg egy konyharuhával vagy kefével. Ne távolítsa el a kenőanyagot, amíg a kihúzható rácsok ki vannak húzva. A legjobb, ha betolva tisztítja őket. Ne tisztítsa mosogatógépben.
Hússzonda	Forró szappanos víz: Tisztítsa meg egy konyharuhával vagy kefével. Ne tisztítsa mosogatógépben.

Megjegyzések

1. A készülék elülső részének enyhe színekülönbségét a különböző anyagok, például üveg, műanyag és fém használata okozza.
2. Az ajtó paneleken található sávszerű árnyékokat a belső világítás visszaverődése okozza.

3. A zománcot nagyon magas hőmérsékleten égetik ki. Ez némi színváltozást okozhat. Ez normális folyamat, és nem befolyásolja a működést. A vékony tálcák széléit nem lehet teljesen zománcozni. Emiatt az élek érdesek lehetnek. Ez nem csökkenti a korrózióvédelmet.
4. Mindig tartsa tisztán a készüléket, és azonnal távolítsa el a szennyeződések, hogy ne képződjenek makacs szennyeződések.

Tippek

1. Tisztítsa meg a sütőt minden egyes használat után. Ezzel biztosítja azt, hogy a szennyeződések ne égjenek rá a felületekre.
2. Mindig azonnal távolítsa el a vízkő, zsír, keményítő és albumin (pl. tojásfehérje) nyomait. Ha
3. lehetséges, azonnal távolítsa el a cukortartalmú ételekből származó szennyeződések még meleg állapotban.
4. Hűssütésnél használjon megfelelő edényeket, pl. sütőtálat.

Pirolitikus öntisztító funkció

A készüléke „Pirolitikus Öntisztítás” üzemmóddal rendelkezik. Ezzel az üzemmóddal könnyedén megtisztíthatja a sütő belsejét.

A sütőtér nagyon magas hőmérsékletre melegszik fel. A hússütés, grillezés és süteménysütés maradványai leégnek. Az Ön biztonsága érdekében jelenleg csak egy tisztítási beállítás elérhető, a hőmérséklet és az üzemidő ezzel az üzemmóddal nem állíthatók be.

Megjegyzések

Az Ön biztonsága érdekében a sütőtér automatikusan lezárja az ajtót. Addig nem lehet kinyitni, amíg a hőmérséklet viszonylag biztonságos mértékűre nem csökken. A tisztítás során a belső világítás kikapcsolva marad.

VIGYÁZAT

Égési sérülés kockázata!

1. A sütőtér a pirolitikus üzemmódban rendkívül forróvá válik. Soha ne nyissa ki a készülék ajtaját. Hagyja lehűlni a készüléket. Tartsa távol a készüléktől a nem önellátó gyermekeket, fogyatékkal élőket, valamint idős embereket.
2. A készülék kívülről nagyon felforrósodik a tisztítási funkció során. Soha ne érintse meg a készülék ajtaját. Hagyja lehűlni a készüléket. Tartsa távol a készüléktől a nem önellátó gyermekeket, fogyatékkal élőket, valamint idős embereket.

Egészségkárosodás veszélye!

A pirolitikus üzemmód nagyon magas hőmérsékletre melegíti a főzőteret, így a hússütésből, grillezésből, sütemény és egyéb ételek sütéséből származó maradványok leégnek. Ez a folyamat párát szabadít fel, amely irritálhatja a nyálkahártyát. A tisztítási funkció működtetése közben megfelelően szellőztesse a konyhát. Ne maradjon hosszú ideig a szobában. Tartsa távol a gyermekeket és a háziállatokat, és mindig kövesse a használati útmutató vagy a szakemberek utasításait

Mielőtt elindítaná a pirolitikus üzemmódot

Vigyázat!

1. A pirolitikus üzemmód futtatása előtt távolítsa el a sütőből a tartozékokat és az edényeket, beleértve a kihúzható síneket is. Ne hagyjon semmilyen kiömlött anyagot a sütőtérben. Ezzel nemcsak jó tisztítási eredményt biztosíthat az egész sütőtérben, hanem a tartozékok hosszú élettartamát is.
2. A tisztítási funkció megkezdése előtt kézzel távolítsa el a legrosszabb ételmaradványokat.
3. Tisztítsa meg a készülék ajtajának belsejét és a sütőtér széleit a tömítés körüli területen. Ne dörzsölje és ne távolítsa el a tömítést.
4. Ezen műveletek végrehajtása közben ellenőrizze, hogy a sütő kikapcsolt-e.

VIGYÁZAT!



Tűzveszély!

1. Pirolitikus üzemmódban a nagyobb ételmaradékok, valamint a zsír és húslé kigyulladhatnak. A tisztítási funkció megkezdése előtt mindig távolítsa el a legrosszabb ételmaradékokat és szennyeződések a sütőtérből. Ne használjon pirolitikus üzemmódot a tartozékok tisztításához.
2. Pirolitikus üzemmódban a készülék kívülről nagyon felforrósodik. Soha ne akasszon gyúlékony tárgyat, pl. konyharuhát az ajtó fogantyújára. Ne tegyen semmit a készülék elejéhez. A gyermekeket tartsa távol a készüléktől.
3. Ha az ajtó tömítése megsérül, nagy mennyiségű hő keletkezik az ajtó körül. Ne dörzsölje és ne távolítsa el a tömítést. Soha ne működtesse a készüléket, ha a tömítés sérült vagy hiányzik.

Súlyos egészségkárosodás veszélye!

A készülék nagyon felforrósodik, amikor a pirolitikus üzemmód folyamatban van. A sütőtepsik és sütőformák bevonata tönkremegy, és veszélyes gázok szabadulnak fel. Soha ne tisztítsa a sütőtepsiket vagy sütőformákat pirolitikus üzemmódban. A tartozékok tisztításához általában nem használható a pirolitikus üzemmód.

Pirolitikus öntisztító üzemmód beállítása

1. Kapcsolja be a sütőt a  gomb megnyomásával.
2. Válassza ki a „Pirolitikus” üzemmódot a  megnyomásával.
3. Ellenőrizze, hogy minden tartozékot és ételt eltávolítottak-e, és jól csukja be az ajtót.
4. A tisztítási művelet megkezdéséhez nyomja meg a „Start/stop”  gombot.

Szellőztesse a konyhát, amikor a tisztítási funkciót működteti.

A sütőtér nem sokkal a működés megkezdése után lezárja az ajtót. A sütőt addig nem lehet kinyitni, amíg a hőmérséklet viszonylag biztonságos hőfokra nem csökken.

Pirolízis üzemmód végének jelzése

Folyamatos hangjelzés hallható, és a sütő leállítja a melegítést. Ez azt jelenti, hogy a pirolitikus üzemmód befejeződött. A  gomb megnyomásával kikapcsolhatja a hangokat, vagy a hangok később automatikusan kikapcsolnak.

A sütőajtó nem kinyitható

A pirolízis üzemmód aktiválása után a sütő automatikusan lezár, és a készülék ajtaja nem nyitható ki.

A tisztítási funkció beállításának megváltoztatása

A tisztítás megkezdése után egyetlen beállítást sem lehet megváltoztatni, csak szüneteltetni és leállítani tudja a folyamatot.

A pirolitikus üzemmód befejezése után

Miután a főzőtér lehűlt, nedves ruhával törölje le a sütőben és a készülék ajtaja körül maradt hamut.

Megjegyzések

1. A pirolitikus üzemmód során a készülék belsejében lévő keret elszíneződhet. Ez normális folyamat, és nem befolyásolja a teljesítményt. Az elszíneződés rozsdamentes acélhoz való tisztítószerrel eltávolítható.
2. A rossz szennyeződés fehér lerakódásokat hozhat létre a zománcfelületeken. Ilyenek az ételmaradványok, melyek ártalmatlanok. Ez nem befolyásolja a teljesítményt. Ha szükséges, citromlével vagy más típusú tisztítószerekkel eltávolíthatja ezeket a maradványokat.

A készülék ajtajának eltávolítása

1. Teljesen nyissa ki a készülék ajtaját.
2. Hajtsa ki a bal és jobb oldali két reteszelő kart.
3. Csupkja be a készülék ajtaját ütközésig.
4. Két kézzel fogja meg az ajtót a bal és a jobb oldalon, és húzza ki felfelé irányban.

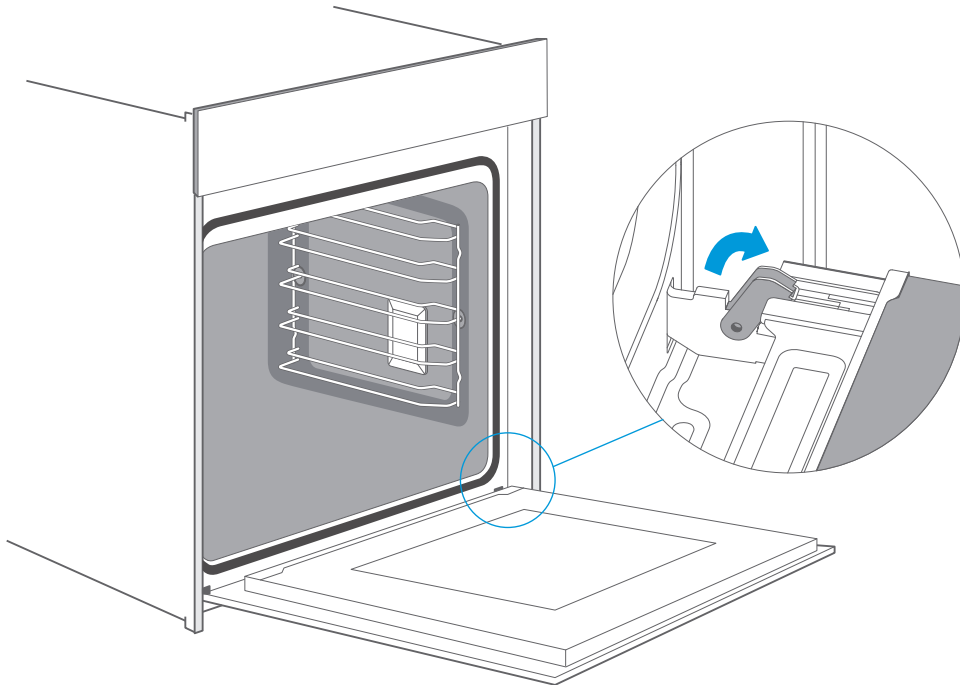

A készülék ajtajának felszerelése

Helyezze vissza a készülék ajtaját az eltávolításhoz képest fordított sorrendben.

1. A készülék ajtajának rögzítésekor győződjön meg arról, hogy mindkét zsanér közvetlenül a sütő előlapjának telepítő furataihoz van helyezve. Győződjön meg arról, hogy a zsanérok megfelelően vannak-e elhelyezve. Könnyen és ellenállás nélkül be kell tudnia illeszteni őket. Ha bármilyen ellenállást érez, ellenőrizze, hogy a zsanérok be vannak-e helyezve a furatokba.
2. Teljesen nyissa ki a készülék ajtaját. A készülék ajtajának kinyitása közben ellenőrizze még egyszer, hogy a zsanérok a megfelelő helyzetben vannak-e. Rossz illesztés esetén nem tudja teljesen kinyitni a készülék ajtaját. Ismét zárja be mindkét reteszelő kart.
3. Csukja be a sütőtér ajtaját. Javasoljuk, hogy ellenőrizze még egyszer, hogy az ajtó a megfelelő helyzetben van-e, és a szellőzőnyílások nincsenek-e félig lezárva.

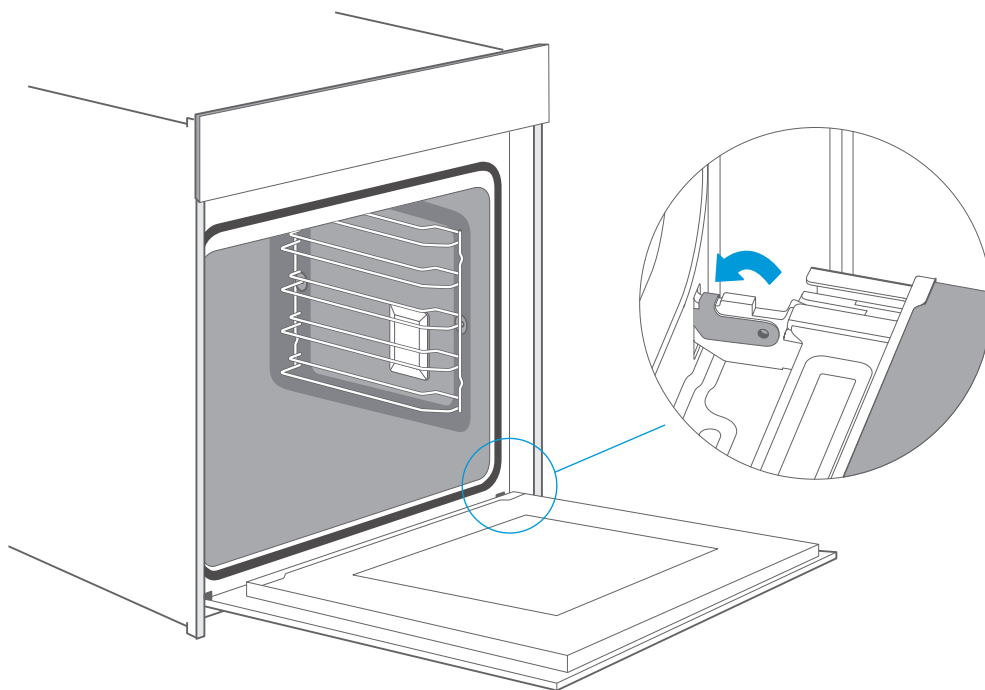

Az ajtóborítás eltávolítása

Az ajtóborítás műanyag betétje elszíneződhet. Az alapos tisztítás érdekében eltávolíthatja a borítást.

Távolítsa el a készülék ajtaját a fent leírtak szerint.

1. Nyomja össze a borítás jobb és bal oldalát.
2. Húzza ki a borítást.
3. Az ajtóborítás eltávolítása után a készülék ajtajának többi része könnyen levehető, így folytathatja a tisztítást. Amikor befejezte a készülék ajtajának tisztítását, tegye vissza a borítást a helyére, és nyomja addig, amíg hallhatóan a helyére nem kattann.
4. Illessze a helyére a készülék ajtaját és csukja be.

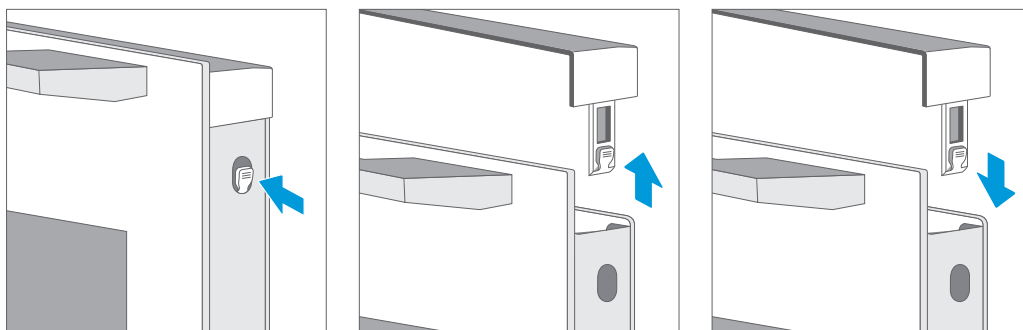

Vigyázat!

Amennyiben a készülék ajtaja jól van felszerelve, az ajtóborítás is levehető.

1. Az ajtóborítás eltávolításával a készülék ajtajának belső üvege szabaddá válik, az üveg könnyen elmozdulhat és károkat vagy sérülést okozhat.
2. Az ajtóborítás és a belső üveg eltávolítása a készülék ajtajának összsúlyának csökkenését jelenti. Az ajtó kinyitásakor és bezárásakor a készülék ajtaján lévő zsanérok elmozdulhatnak, és így az ujjai beszorulhatnak. Tartsa távol a kezét a zsanéroktól.

A fenti két pont miatt nyomatékosan javasoljuk, hogy csak akkor távolítsa el az ajtó borítását, ha a készülék ajtaját is eltávolítja. A nem megfelelő működésből eredő károokra a garancia nem vonatkozik.

Sínek

Ha alaposan meg szeretné tisztítani a síneket és a sütőteret, eltávolíthatja a polcokat és megtisztíthatja azokat is. Ezáltal a készüléke megőrzi a megjelenését, és még hosszú ideig teljesen működőképes marad.

1. Húzza az oldalsínek elülső részét vízszintesen az ellenkező irányba, amíg a ❶ rész ki nem kerül; Később eltávolíthatja a polcokat a képen látható módon.
2. Ha vissza szeretné helyezni az oldalsíneket a sütőtérbe, először az állvány hátsó részét illessze a sütőtér furataiba, majd ezután a ❶ szimbólummal jelölt részt helyezze vissza.

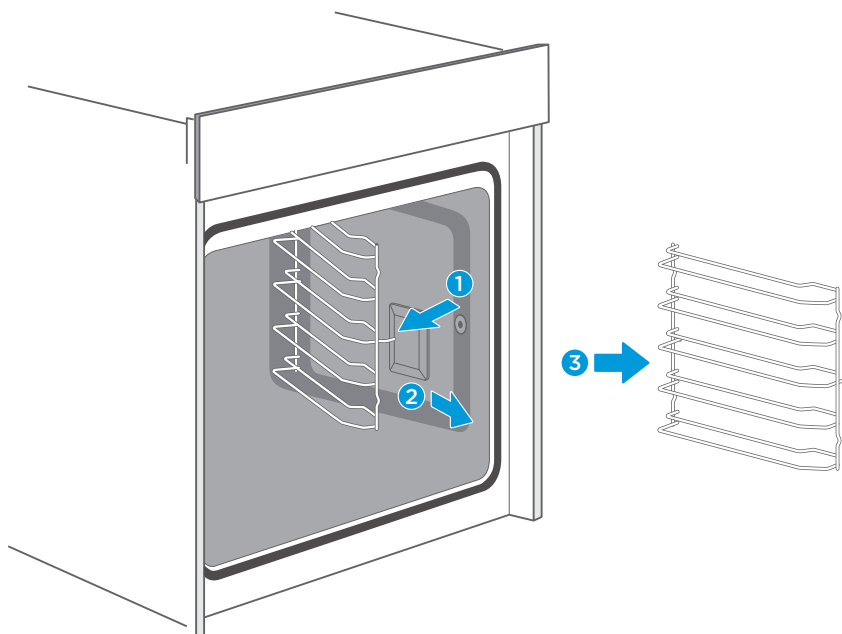

Rögzítse a teleszkópos vezetősíneket (a bal oldal példája megegyezik a jobb oldallal is)

1. Helyezze a teleszkópos vezetősínek A és B pontját vízszintesen a külső sínre.
2. Forgassa el a teleszkópos vezetősíneket 90 fokban az óramutató járásával ellentétes irányba (a jobb oldal esetében az óramutató járásával megegyezően).
3. Tolja előre a teleszkópos vezetősíneket, csatolja a C pontot az alsó sínre, a D pontot pedig a felső sínre.

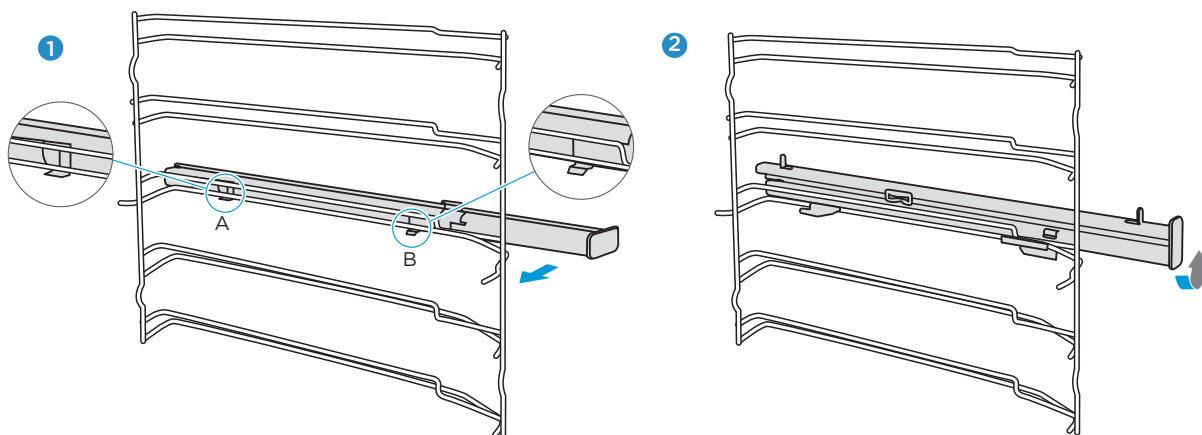

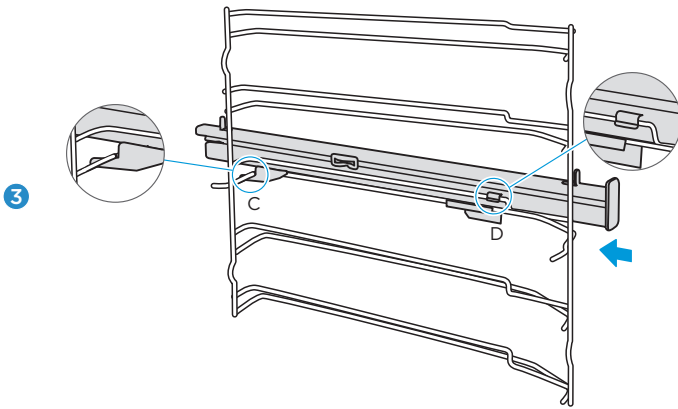

Távolítsa el a teleszkópos vezetősíneket (a bal oldal példája megegyezik a jobb oldallal is)

1. Emelje meg erősen a teleszkópos vezetősínek egyik végét.
2. Emelje fel az egész teleszkópos vezetősínt, és távolítsa el hátrafelé irányban.

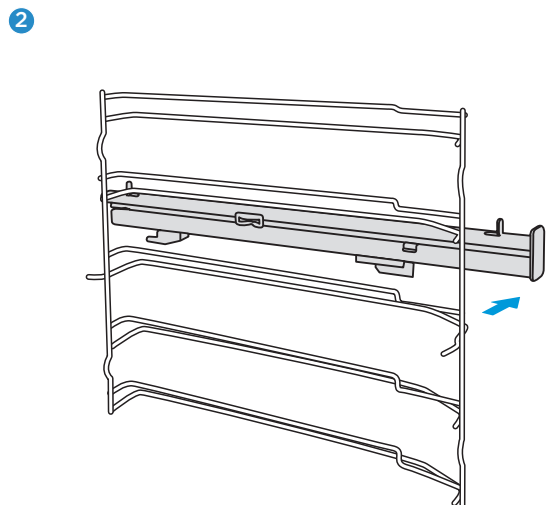
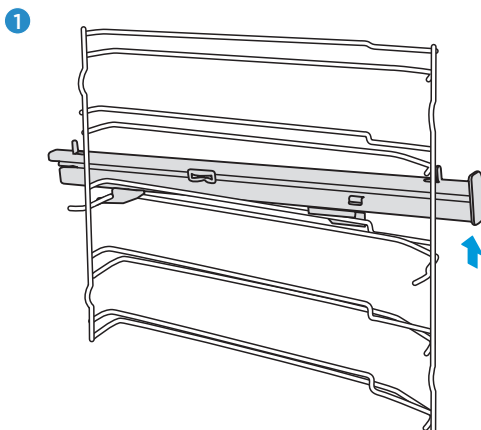

A KÉSZÜLÉK AJTAJA

Megfelelő gondozással és tisztítással a készülék megőrzi megjelenését, és még hosszú ideig teljesen működőképes marad. Ez megmutatja, hogyan távolítsa el és tisztítsa meg a készülék ajtaját.

Tisztításhoz és az ajtó panelek eltávolításához leveheti a készülék ajtaját. A készülék ajtajának zsanérjain egy reteszelő kar található.

Amikor a reteszelő karok zárva vannak, a készülék ajtaja a helyére van rögzítve. Az ajtót ilyenkor nem lehet levenni. Amikor a reteszelő karok nyitva vannak a készülék ajtajának levételéhez, a zsanérok bezáródnak. Nem tudnak összecsapódni.

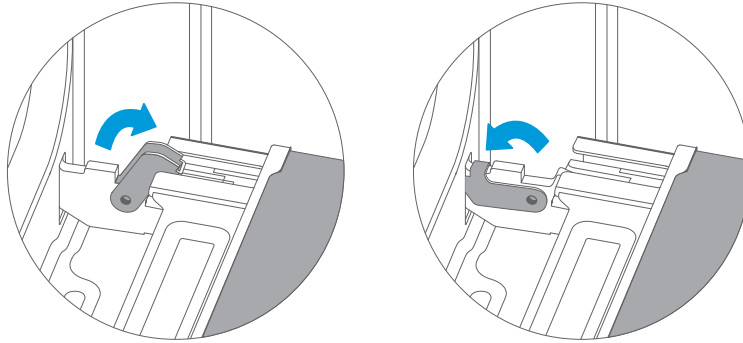

Figyelem - Sérülésveszély!

1. Ha a zsanérok nincsenek bezárva, nagy erővel csapódhatnak össze. Ügyeljen arra, hogy a reteszelő karok mindig teljesen zárva vagy nyitva legyenek a készülék ajtajának beszerelésékor.
2. Az ajtó kinyitásakor és bezárásakor a készülék ajtaján lévő zsanérok elmozdulnak, és így az ujjai beszorulhatnak. Tartsa távol a kezét a zsanéroktól.

Cserélje ki a tápkábelt

Az A jelölés mutatja a csatlakozódoboz elhelyezkedését a külső burkolat hátoldalán, a doboz zárva van.

Lépések:

- a. kapcsolja le az áramot, használjon kis lapos csavarhúzózt az 1. és 2. illesztés kinyitásához.
- b. Phillips csavarhúzóval csavarja ki a 3., 4., 5. és 6. csavarokat.
- c. cserélje ki az új tápkábelt, szerelje a sárga/zöld vezetéket a 3-asra, a barna vezetéket a 4-esre, a kék vezetéket az 5-ösre.
- d. csavarja be a 6. csavart, és zárja le a csatlakozódoboz fedelét a csere befejezéséhez.

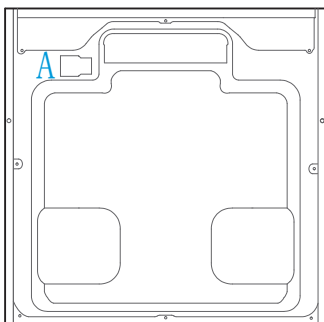

külső burkolat

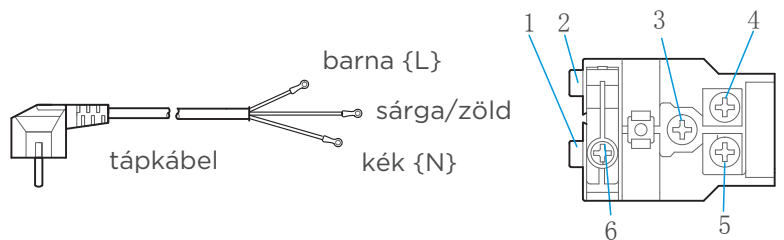

csatlakozódoboz

JAVÍTSA MEG A KÉSZÜLÉKÉT, AMIKOR SZÜKSÉGES

Ha hiba lép fel, az vevőszolgálat felhívása előtt győződjön meg arról, hogy a hiba nem a helytelen üzemeltetés miatt következett be, olvassa el a hibatáblázatot és próbálja meg kijavítani a hibát. A műszaki hibát gyakran Ön is könnyen orvosolhatja.

Ha egy étel nem pontosan olyan lesz, amilyennek szerette volna, a használati útmutató végén számos tippet és tanácsot talál az elkészítéshez.

Hiba	Lehetséges ok	Megjegyzések/megoldás
A készülék nem működik.	Hibás biztosíték.	Ellenőrizze a kapcsolódobozban található megszakítót.
	Áramkimaradás	Ellenőrizze, hogy a konyhai lámpa vagy más konyhai készülék működik-e.
A gombok kiestek a kezelőpanel tartójából.	A gombok véletlenül kilazultak.	A gombokat el lehet távolítani. Egyszerűen helyezze vissza a gombokat a kezelőpanelen található tartójukba, és tolja be őket, hogy rögzüljenek és a szokásos módon elfordíthatók legyenek.
A gombokat már nem lehet könnyen elforgatni.	A gombok alatt szennyeződés van.	A gombok eltávolíthatók. A gombok kilazításához egyszerűen távolítsa el őket a tartóból. Alternatív megoldásként nyomja meg a gombok külső szélét, hogy azok megbillenjenek, és könnyen ki lehessen őket venni. Óvatosan tisztítsa meg a gombokat egy ronggyal és szappanos vízzel. Szárítsa meg egy puha ronggyal. Ne használjon éles vagy súroló hatású anyagokat. Ne áztassa vagy tisztítsa a mosogatógépben. Ne távolítsa el a gombokat túl nagy gyakorisággal, hogy a tartó stabil maradjon.
A ventilátor nem működik folyamatosan az üzemmódban: „Légkeveréses sütés”		A lehető legjobb hőelosztás és a sütő lehető legjobb teljesítménye érdekében ez egy normális működés.
A főzési folyamat után zaj hallható, és a vezérlőpanel közelében levegőáramlás figyelhető meg.		A hűtőventilátor továbbra is működik, hogy megakadályozza a készülék belsejében a nagy párárt, és az Ön kényelme érdekében lehűtse a sütőt. A hűtőventilátor automatikusan kikapcsol.
Az étel nem sült meg a recept által megadott idő alatt.		A recepttől eltérő hőmérsékletet használt. Ellenőrizze még egyszer a hőmérsékletet. Az összetevők mennyisége eltér a receptben leírtaktól. Double check the recipe. Ellenőrizze még egyszer a receptet.

Egyenetlen pirítás	A hőmérséklet beállítása túl magas, vagy optimalizálni kellene a polcszintet. Ellenőrizze még egyszer a receptet és a beállításokat. A sütőedény felülete és/vagy színe, vagy az anyaga nem volt a legjobb választás a kiválasztott sütőfunkcióhoz. Sugárzó hő, például „Felső és alsó sütés” üzemmódban matt, sötét színű és kis súlyú sütőeszközöket használjon.
A lámpa nem kapcsol be	A lámpát ki kell cserélni.

Figyelem-Áramütés veszélye!

A nem megfelelően végzett szerelési munkálatok veszélyesek. A szerelési munkálatokat és a sérült kábelek cseréjét kizárólag képesített szervizes munkatársunk végezheti. Ha a készülék meghibásodott, akkor húzza ki a készüléket a hálózathoz vagy kapcsolja le a megszakítót a kapcsolódobozban. Vegye fel a kapcsolatot az ügyfélszolgálattal.

Maximális működési idő

A készülék maximális működési ideje 9 óra, hogy ne felejtse kikapcsolni az eszközt.

A lámpa cseréje a készülék sarkában

Ha a sütőtér lámpája meghibásodik, ki kell cserélni. Hőálló, 25 wattos, 230 V-os halogén lámpák az értékesítés utáni vevőszolgálattól vagy a szakkereskedőtől kaphatók. A halogénlámpa megfogásához használjon száraz rongyot. Ez megnöveli a lámpa élettartamát.

VIGYÁZAT

Áramütés veszélye!

A lámpa cseréjekor a lámpafogó érintkezői feszültség alatt állnak. A lámpa cseréje előtt húzza ki a készüléket a hálózathoz vagy kapcsolja le a megszakítót a kapcsolódobozban.

Égési sérülés kockázata!

A készülék nagyon felforrósodik. Soha ne érintse meg a készülék belső felületeit vagy a fűtőelemeket. Mindig hagyja kihűlni a készüléket. Tartsa a gyermekeket biztonságos távolságban.

1. Helyezzen egy törülközőt a hideg sütőtérbe a károk elkerülése érdekében.
2. Forgassa az üvegfedelelet az óramutató járásával ellentétes irányba az eltávolításhoz (Saroklámpa); Húzza ki az oldalsó rácsot, majd lapos fejjű szerszámmal óvatosan emelje le az üvegburkolatot (Oldalsó lámpa)
3. Húzza ki a lámpát - ne fordítsa el.
4. Szerelje vissza az üvegfedelelet.
5. Vegye le a törülközőt, és kapcsolja be a megszakítót, hogy ellenőrizze, bekapcsol-e a lámpa.
6. Az oldalsó lámpa esetében, ha a cserét követően jól működik, ne felejtse el visszahelyezni az oldalsó állványt.

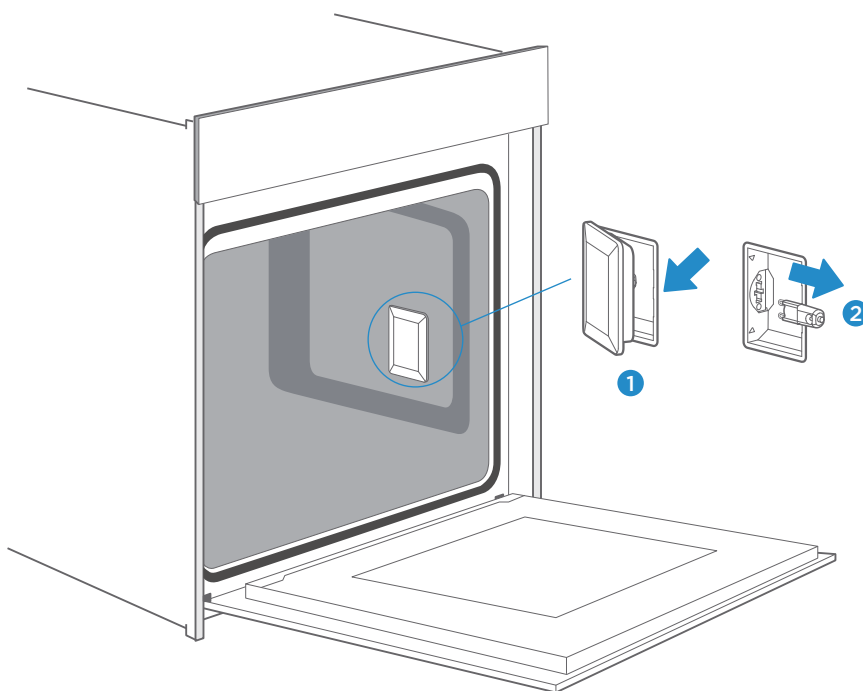
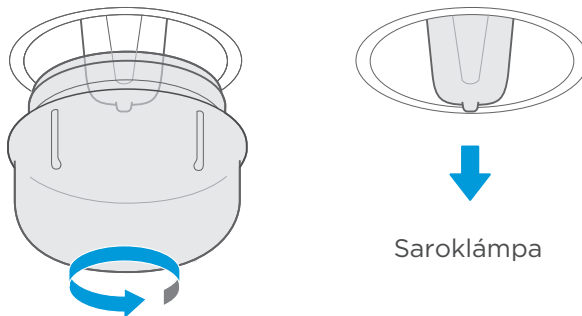

Oldalsó lámpa

Üvegburkolat

Ha a halogénlámpa üvegburkolata megsérült, ki kell cserélni. Új üvegburkolatot az értékesítés utáni vevőszolgálattól szerezhet be. Kérjük, adja meg készüléke E és FD számát.

ÜGYFÉLSZOLGÁLAT

Vevőszolgálatunk az Ön rendelkezésére áll, ha készülékét javítani kell. Mindig találunk megfelelő megoldást. Kérjük, lépjen kapcsolatba azzal a kereskedővel, ahol a készüléket vásárolta. Hívásakor kérjük, adja meg a modell számát és a sorozatszámot, hogy a megfelelő tanácsokkal szolgálhassunk. A számokat tartalmazó adattáblát a készülék ajtajának kinyitásakor találja meg.

Típus: 7NP30EO 7NP30TO
Névleges feszültség: 220- 240V~
Névleges frekvencia: 50Hz-60Hz
Elektromos energia: 3.2 kW

Vállalat: Guangdong Midea Kitchen Appliances Manufacturing Co., Ltd
Címe: No.6 YongAn Road, Beijiao, Shunde, Foshan, Guangdong, China



Hogy időt takarítson meg, írja a készüléke modelljét és az értékesítés utáni vevőszolgálat telefonszámát az üres helyekre.

KARBANTARTÁSI KÁRTYA

Modellszám	Vásárlás dátuma
Sorozatszám	Vásárló üzlet

Figyelmeztetések

A jelen készüléket az érvényben lévő előírások szerint kell beépíteni, és csak jól szellőző helyiségben szabad használni. A készülék beépítése, ill. használata előtt kérjük, olvassa el az alábbi utasításokat.

Megjegyzés

Felhívjuk figyelmét, hogy az értékesítés utáni szervizmérnök látogatása még a garanciális időszak alatt sem ingyenes.

Bízzon a gyártó professzionalizmusában. Biztos lehet benne, hogy a javítást képzett technikusok végzik, akik eredeti alkatrészekkel javítják a készülékét.

Még egyszer köszönjük, hogy megvásárolta a Midea Beépített Sütőt, és kívánjuk, hogy készülékünk finom ételeket és boldog életet nyújtson Önnek.

TIPPEK ÉS TRÜKKÖK

Saját recept alapján szeretne főzni.	Először a hasonló receptekben leírt beállításokat próbálja meg használni, és a főzési folyamatot az eredmény szerint optimalizálja.
Elkészült a sütemény?	Szúrjon egy fapálcikát a sütemény belsejébe körülbelül 10 perccel a sütési idő vége előtt. Ha kihúzás után nincs nyers tészta a pálcán, akkor a torta kész.
A sütemény a lehülés során jelentősen veszít a térfogatából.	Próbálja meg 10°C-kal csökkenteni a hőmérsékletet, és ellenőrizze az elkészítési utasításokat a tészta gépi kezelésével kapcsolatban.
A torta magassága közepén sokkal magasabb, mint a szélén.	Ne kenje be a kapcsos forma külső peremét.
A sütemény teteje túl barna.	Tegye alacsonyabb szintre a süteményt és vagy állítson be alacsonyabb hőmérsékletet (ez hosszabb főzési időt eredményezhet).
A sütemény teteje túl barna.	Tegye alacsonyabb szintre a süteményt és vagy állítson be alacsonyabb hőmérsékletet (ez hosszabb sütési időt eredményezhet).
Az étel jól néz ki, de a belső páratartalom túl magas.	Használjon 10°C-kal alacsonyabb beállított hőmérsékletet (ez hosszabb sütési időt eredményezhet), és ellenőrizze még egyszer a receptet.
Egyenetlen pirítás.	Használjon 10°C-kal alacsonyabb beállított hőmérsékletet (ez hosszabb főzési időt eredményezhet). Használja a „Felső és alsó sütés” üzemmódot egy szinten.
A torta alja kevésbé barnul.	Válasszon eggyel alacsonyabb szintet.
Sütés egyszerre több szinten: Az egyik polc sötétebb, mint a másik.	Használjon légkeveréses üzemmódot több szinten történő sütéshez, és készenléti állapotban külön vegye ki a tálcákat. Nem szükséges, hogy minden tálca egyszerre legyen kész.
Kondenzált víz sütés közben.	A gőz a sütés és a főzés része, és általában a hűtő levegő áramlásával együtt távozik a sütőből. Ez a gőz a sütő különböző felületein vagy a sütő közelében csapódhat le, és vízcseppeket eredményezhet. Ez egy fizikai folyamat, amelyet nem lehet teljesen elkerülni.

Milyen sütőeszközök használhatók?	Minden hőálló sütőeszköz használható. Javasoljuk, hogy alumínium edény ne kerüljön közvetlen érintkezésbe az étellel, különösen akkor, ha az savanyú. Kérjük, ügyeljen arra, hogy az edény és a fedél jól illeszkedjen.
Hogyan kell használni a grill funkciót?	Melegítse elő a sütőt 5 percig, és helyezze az ételeket a használati útmutatóban megadott szintre. Zárja be a sütő ajtaját, ha valamilyen grillezési üzemmódot használ. Ne használja a sütőt nyitott ajtóval, kivéve az étel behelyezésénél / kivételénél / ellenőrzésénél.
Hogyan tartsuk tisztán a sütőt grillezés közben?	Töltsön meg egy tepsit 2 liter vízzel és helyezze az 1. szintre. A rácsra helyezett ételekből szinte minden folyadék le szokott csöpögni, amelyet a tepsivel tudunk felfogni.
A fűtőelem minden grillezési módban idővel be- és kikapcsol.	Ez egy normális működés, és a hőmérséklet beállításától függ.
Melyik beállítást használjuk, ha a sült tömege nincs megadva a receptben?	Válassza ki a sült súlya melletti beállításokat, és kicsit változtasson az időn. Ha lehetséges, használjon hússzondát a hús belsejében lévő hőmérséklet érzékeléséhez. Óvatosan szűrje a hússzondát a húsba, a gyártó utasításainak megfelelően. Ügyeljen arra, hogy a szonda teteje a hús nagyobb részének közepére kerüljön, de ne egy csont vagy lyuk közelébe.
Mi történik, ha a sütés vagy főzés folyamata közben folyadékot önt az ételre?	A folyadék forni kezd, és normál fizikai folyamatként gőz keletkezik. Kérjük, legyen óvatos, mert a gőz forró. További információkért lásd a „Kondenzvíz sütés közben” részt. Ha a folyadék alkoholt tartalmaz, a forrási folyamat gyorsabb lesz, és ez tűzhöz vezethet a sütőtérben. Ügyeljen arra, hogy az ilyen folyamatok során a sütő ajtaja zárva legyen. Kérjük, gondosan ellenőrizze a sütési vagy főzési folyamatot. Nagyon óvatosan nyissa ki az ajtót, és csak szükség esetén.

HAGYOMÁNYOS RECEPTEK











SÜTEMÉNY	Forma	Szint	Üzem mód	Hőm. °C-ban	Időtartam percekben
Piskóta (egyszerű) négyzetes formában	Négyzetes	2	Hagyományos Légkeveréses	170	50
Piskóta (egyszerű) négyzetes formában	Négyzetes	1	Hagyományos	140	70
Gyümölcsös Piskóta kerek formában	Kerek	1	Hagyományos Légkeveréses	150	50
Gyümölcsös Piskóta tepsiben	Tepsi	1	Hagyományos	140	70
Mazsolás Briós Muffin (Kelt Tészta)	Muffin Forma	2	Hagyományos	220	előm.: 19:00 süt.: 11:00
Kuglóf (élesztővel)	Tepsi	1	Hagyományos	150	előm.: 11:00 süt.: 60:00
Muffin	Muffin Forma	1	Hagyományos	160	előm.: 8:30 süt.: 30:00
Muffin	Muffin Forma	1	Hagyományos Légkeveréses	150	előm.: 8:30 süt.: 30:00
Almás Élesztős Sütemény Tepsiben	Tepsi	1	Hagyományos Légkeveréses	160	előm.: 10:00 süt.: 42:30
Vizes piskóta (6 tojásos)	Kapcsos tortaforma	1	Hagyományos	160	előm.: 9:30 süt.: 41:00
Vizes piskóta (4 tojásos)	Kapcsos tortaforma	1	Hagyományos	160	előm.: 9:00 süt.: 26:00
Vizes piskóta	Kapcsos tortaforma	1	Hagyományos	160	35
Almás Élesztős Sütemény	Tepsi	2	Hagyományos Légkeveréses	150	előm.: 8:00 süt.: 42:00
Kalács	Tepsi	2	Hagyományos Légkeveréses	150	40

SÜTEMÉNY	Forma	Szint	Üzem mód	Hőm. °C-ban	Időtartam percekben
Aprósütemények 20	Tepsi	2	Hagyományos	150	36
Aprósütemények 40	Tepsi	2+4	Hagyományos	150	előm.: 10:00 süt.: 34:00
Vajas Élesztős sütemény	Tepsi	2	Hagyományos	150	előm.: 8:00 süt.: 30:00
Omlós tészta	Tepsi	2	Hagyományos	170	előm.: 8:00 süt.: 13:00
Omlós tészta 2 Tepsiben	Tepsi	2+4	Hagyományos Légkeveréses	160	előm.: 8:20 süt.: 12:00
Vaníliás sütemények	Tepsi	2	Hagyományos	160	előm.: 8:00 süt.: 10:00
Vanília sütemények	Tepsi	2+4	Hagyományos Légkeveréses	150	előm.: 8:00 süt.: 14:00
KENYÉR	Forma	Szint	Üzem mód	Hőm. °C-ban	Időtartam percekben
Fehér Kenyér (1 kg liszt) Négyzetes formában	Négyzetes	1	Hagyományos	170	előm.: 9:20 süt.: 50:00
Fehér Kenyér (1 kg liszt) Négyzetes formában	Négyzetes	1	Hagyományos Légkeveréses	170	előm.: 12:00 süt.: 45:00
Friss pizza (vékony)	Tepsi	2	Hagyományos	170	előm.: 9:30 süt.: 21:00
Friss pizza (vastag)	Tepsi	2	Hagyományos	170	előm.: 10:00 süt.: 45:00
Friss pizza (vastag)	Tepsi	2	Hagyományos Légkeveréses	170	előm.: 8:00 süt.: 41:00
Kenyér	Tepsi	1	Hagyományos	190	előm.: 9:00 süt.: 30:00



Megjegyzés: az „előm.” rövidítés az előmelegítés idejét jelenti, a „süt.” a sütési időt jelenti.

HÚS	Forma	Szint	Üzem mód	Hőm. °C-ban	Időtartam percekben
Marha Bélszín 1,6 kg	Tepsi	2	Dupla Grill Légkeveréssel	180	55
Vagdalt 1 kg Hús	Tepsi	1	Hagyományos	180	75
Csirke 1 kg	Tepsi	S2:Rács S1:Tepsi	Dupla Grill Légkeveréssel	180	50
Hal (2,5 kg)	Tepsi	2	Hagyományos	170	70
Tomahawk Steak Sült oldalas	Tepsi	3	Hagyományos	120	85
Sült sertéstarja (1,2 kg)	Tepsi	1	Hagyományos	160	82
Csirke 1,7 kg	Tepsi	S2:Rács S1:Tepsi	Hagyományos	180	78

ÉLELMISZER VIZSGÁLATA AZ EN 60350-1 SZABVÁNY SZERINT

'A' RECEPTEK	Kiegészítők	F	°C	Szint	Idő (perc)	Előmelegítés
Piskóta Kapcsos	Tortaforma Φ26cm		170	1	30-35	Nem
Piskóta Kapcsos	Tortaforma Φ26cm		160	1	30-35	Nem
Kis torta	1 tepsi		150	2	30-40	Igen
Kis torta	1 tepsi		150	2	40-50	Igen
Kis torta	2 tepsi		150	S2&S4	30-35	Igen
Sajttorta	Tortaforma Φ26cm		150	1	70-80	Nem
Almás pite	Tortaforma Φ20cm		170	1	80-85	Nem
Almás pite	Tortaforma Φ20cm		160	1	70-80	Nem
Kenyér	1 tepsi		210	1	30-35	Igen
Kenyér	1 tepsi		190	1	30-35	Igen

ÉLELMISZER VIZSGÁLATA AZ EN 60350-1 SZABVÁNY SZERINT

'A' RECEPTEK	Kiegészítők	F	°C	Szint	Idő (perc)	Előmelegítés
Pirítós	Rács		Max	5	6-8	Igen 5 perc
Csirke	Rács & tepsi		180	Rács 2 Tepsi 1	75-80	Igen

1. A csirkét az aljával felfelé kezdje sütni, majd fordítsa át 30 perc után tetejére.
2. Használjon sötét, matt formát, és tegye a rácsra.
3. Vegye ki a tálcákat abban az pillanatban, amikor az étel elkészült, még akkor is, ha az adott sütési idő még nem járt le.
4. Válassza ki az alacsonyabb hőmérsékletet, és a táblázatban ellenőrizze a legrövidebb időt.
5. Ha a tálcát grillezés közben az ételből csöpögő folyadékok felfogására használja, a tálcát az 1-es szintre kell állítani és fel kell tölteni egy kis vízzel.
6. A hamburgerpogácsákat a sütési idő 2/3-a után meg kell fordítani.

ENERGIAHATÉKONYSÁG AZ EN 60350-1 SZABVÁNY SZERINT

Kérjük, vegye figyelembe a következő információkat:

1. A mérést "ECO" üzemmódban hajtják végre, hogy meghatározzák a kényszerlevegő üzemmódra és a energiacímkézési osztályra vonatkozó adatokat.
2. A mérést a „Felső és alsó sütés” üzemmódban hajtják végre, hogy meghatározzák a hagyományos üzemmódra vonatkozó adatokat.
3. A mérés során csak a szükséges kiegészítő van a készülék belsejében. Az összes többi tartozékot el kell távolítani.
4. A sütőt a telepítési útmutatóban leírtak szerint kell beszerelni, és a szekrény közepére kell helyezni.
5. A méréshez ugyanúgy be kell csukni az ajtót, mint a háztartási használat során, még akkor is, ha a kábel a mérés során tömítetlenséget okoz. Annak érdekében, hogy a tömítetlenség ne befolyásolja az energiaadatokat, a mérés során gondosan be kell csukni az ajtót. Szükség lehet olyan eszköz használatára, amely biztosítja a megfelelő tömítést, akár csak a háztartási használat során, ahol egyetlen kábel sem okoz tömítetlenséget.
6. A készülék belső térfogatának meghatározása a „Kiolvasztás” üzemmód használatához a 14. oldalon leírtak szerint történik. A sütő hatékony használatának biztosítása érdekében minden tartozékot, beleértve az oldalsó állványokat is el kell távolítani.

FŐZÉS ECO ÜZEMMÓDBAN

Az ECO üzemmódban a sütés alulról és a kör alakú fűtőelem segítségével történik, így energiát takaríthat meg főzés közben.

RECEPTEK	Tartozékok	°C	Szint	Idő (perc)	Előmelegítés
Kalács	1 tepsí	180	1	45-50	Nem
Sertéssült	1 tepsí	200	1	80-85	Nem
Clafouti Meggyes Pite	Kerek sütőforma	200	1	55-60	Nem
Marhasült 1,3kg	1 tepsí	200	1	80-85	Nem
Brownie	Rács és jénai sütőtál	180	1	55-60	Nem
Csőben sült burgonya	Rács és kerek tál	180	1	65-70	Nem
Lasagna	Rács és jénai sütőtál	180	1	75-80	Nem
Sajttorta	Kapcsos tortaforma Φ 20cm	160	1	80-90	Nem

ADATLAP (EU 65/2014 & EU 66/2014)

Midea 7NP30EO-7NP30TO

Sütőtér száma	1
Hőforrás	Elektromos
Használható térfogat	72L
EK elektromos, sütőtér (Hagyományos)	1.06kWh/ciklus
EK elektromos, sütőtér (Kényszerlevegő)	0.69kWh/ciklus
EEl Sütőtér	81.9
Energiahatékonysági osztály (A+++ osztálytól D osztályig)	A+

Megjegyzés

A 9. és 15. oldalon leírt összes sütési üzemmód a sütő fő funkciója.



GEMMA B&D Kft.

2040 Budaörs,
Puskás Tivadar út 14.

Tel.: +36 23 769 245

Mobil: +36 70 677 0824

e-mail: info@gemmabd.hu

www.gemmabd.hu

A folyamatos termékfejlesztés következtében a műszaki adatok módosítása előzetes értesítés nélkül is történhet. Használati utasításaink nagy erőfeszítéssel és rendkívüli gondossággal készülnek. Ennek ellenére a gyártás, szerkesztés, fordítás és / vagy nyomtatás közben pontatlanságok, hibák keletkezése nem kizárható. Ezekért azonban sem a gyártó, sem a forgalmazó, sem az eladó felelősséget nem vállal.