

Midea

65M90E3

Beépített elektromos sütő

Használati útmutató

CE

HASZNÁLATI ÚTMUTATÓ

Köszönjük, hogy a mi termékünket választotta. Reméljük, számos kényelmi funkciója öröme fog szolgálni. A termék használata előtt figyelmesen olvassa el az egész használati útmutatót. Tartsa a felhasználói kézikönyvet biztonságos helyen, hogy később mindig rendelkezésre álljon. Ügyeljen arra, hogy a készüléket használó személyek szintén elsajátítsák ezeket az utasításokat.

VIGYÁZAT

- A sütő első bekapcsolásakor kellemetlen szagot áraszthat. Ez a sütő szigetelő lapjainak ragasztójából jön. Az új sütőt hagyományos sütési üzemmódban járassa üresen 90 percig 250 °C-on, hogy az olajszenyeződéseket a sütőtérből kitisztítsa.
- Az első használat során teljesen normális a csekély mértékű füstképződés és szaghatás. Ha ez előfordul, csak meg kell várnia, amíg a szag megszűnik, mielőtt élelmiszert süt a sütőben.
- A terméket nyitott környezetben használja.
- A készülék és hozzáférhető alkatrészei felforrósodnak használat közben. Ügyeljen, nehogy hozzá érjen a fűtőszálakhoz. Tartsa távol a 8 éven aluli gyermekeket, vagy biztosítson állandó felügyeletet.
- Ha a felület törött, akkor az esetleges áramütések megelőzése érdekében kapcsolja ki a készüléket.
- 8 éves vagy annál idősebb gyermekek és korlátozott fizikai, érzékszervi vagy mentális képességgel élő személyek, illetve kevés gyakorlattal és tudással rendelkező személyek kizárólag akkor használhatják

a készüléket, ha felügyelet alatt állnak vagy megkapták a biztonságos használathoz szükséges utasításokat és megértették a fennálló kockázatokat. Gyermeknek tilos a készülékkal játszani. A készülék tisztítását és felhasználói karbantartását nem végezhetik felügyelet nélküli gyermekek.

- A készülék nagyon felforrósodik használat közben. Ügyeljen, nehogy hozzá érjen a sütő belsejében lévő fűtőszálakhoz.
- Ne engedjen gyermekeket a működésben lévő sütő közelébe, különösen, ha a grillsütő üzemel.
- Gondoskodjon róla, hogy a készülék ki legyen kapcsolva a sütőtéri izzó cseréje előtt, nehogy áramütés érhesse.
- A megszakító eszközöket az elektromos kiállítás kábelezésbe kell beépíteni a kábelezési szabályoknak megfelelően.
- Mindig felügyeljen rá, hogy gyermekek ne játsszanak a készülékkal.
- A berendezést nem használhatják csökkent fizikai, érzékszervi vagy mentális képességekkel élő személyek (illetve gyermekek), kivéve ha felügyelet alatt állnak, vagy a biztonságukért felelős személy utasításokkal látja el őket a berendezés használatát illetően.
- A hozzáférhető alkatrészek felforrósodhatnak használat közben. Tartsa távol a kis gyermekeket.
- Minden póluson leválasztó megszakítót kell az elektromos kiállítás kábelezésébe beépíteni a kábelezési szabályoknak megfelelően.

- Ha a tápkábel sérült, akkor a veszélyek megelőzése érdekében a cserét a gyártónak, a hozzá tartozó szerviznek vagy hasonló képesítéssel rendelkező személynek kell végeznie.
- Ne használjon durva, dörzsölő tisztítószeret és éles kaparókat a sütőajtó üvegének tisztítására, mert megkarcolhatják a felületét, ami az üveg széttöréséhez vezethet.
- Kizárólag a sütőhöz ajánlott hőmérőt használja.
- Ne használjon gőzös mosót a készülék tisztítására.
- A készüléket nem szabad külső időzítő beiktatásával vagy külön távirányítóval üzemeltetni.
- Ne építse be a készüléket frontlap mögé a túlmelegedés megelőzése érdekében.

BIZTONSÁGI JAVASLATOK

- Ne használja a sütőt, ha meztláb van. Ne nyúljon a sütőhöz nedves kézzel vagy lábbal.
- A sütő esetén: Az étel készítése közben kerülje a sütő gyakori nyitását.
- A készüléket csak jogosult technikus építheti be, ill. helyezheti üzembe. A gyártó nem vállal felelősséget a károkért, amelyeket a helytelen elhelyezés és az illetéktelen személyek általi beépítés okoz.
- Ne helyezzen semmit a sütő nyitott ajtajára, mert kiegyensúlyozatlanná teheti a készüléket, vagy letörheti az ajtót.
- A készülék egyes részei a hőt sokáig megtarthatják; szükséges megvárni, amíg lehűl, mielőtt a hőnek közvetlenül kitett alkatrészekhez hozzáér.
- Ha a készüléket hosszú ideig nem használja, javasolt a villásdugóját kihúzni.

A SÜTŐ KONYHASZEKRÉNYBE ÉPÍTÉSE

Szerelje a sütőt a helyére a konyhaszekrényben; munkalap alá, vagy magas szekrénybe is beépíthető. Rögzítse a sütőt a helyzetében csavarokkal, a kert két szerelőlyukát használva. A szerelőlyukakat a sütő ajtaját kinyitva, a sütőtérbe nézve láthatja. A megfelelő szellőzéshez a sütő beépítésekor a méréseket és biztonsági távolságokat be kell tartani.

FONTOS

A sütő megfelelő működése érdekében a konyhai burkolatát megfelelően kell kialakítani. A konyhaszekrény sütő melletti paneljeit hőálló anyagból kell készíteni. Ügyeljen arra, hogy a furnérozott fa elemekhez használt ragasztó legalább 120 °C hőmérsékletig hőálló legyen. Az ilyen hőhatásnak nem ellenálló műanyagok és ragasztók elolvadnak, és az elemek emiatt deformálódnak. A sütő beépítését követően minden elektromos alkatrészt teljesen le kell szigetelni. Ez törvényben előírt biztonsági követelmény. Az összes védőburkolatot szilárdan rögzíteni kell, hogy ne lehessen célszerszámok nélkül eltávolítani őket. Távolítsa el a konyhai egység hátlapját, hogy biztosítsa a megfelelő levegőkeringést a sütő körül. A főzőlap hátsó hézagjának legalább 45 mm-nek kell lennie.

MEGFELELŐSÉGI NYILATKOZAT

A készülék kicsomagolását követően ellenőrizze a készülék sérülésmentességét. Ha bármilyen kétsége van, vegye fel a kapcsolatot szakképzett személlyel. A csomagolóanyagokat, nylonzacskókat, polisztirolt, szegeket, stb. tartsa gyermekektől elzárva, mert ezek veszélyesek a gyermekekre nézve.



TERMÉKLEÍRÁS

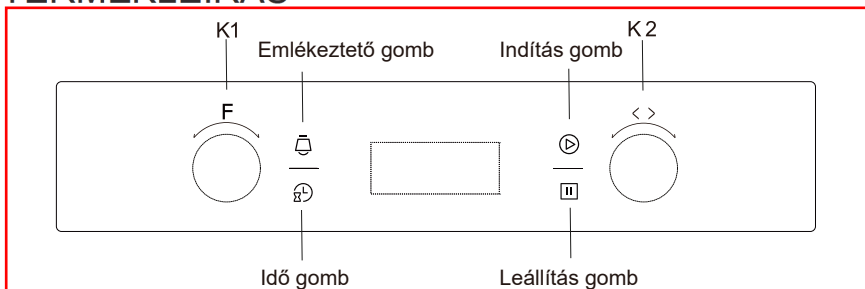



Jele	A funkció leírása
	Sütővilágítás: Ez lehetővé teszi a felhasználó számára az étel elkészültének menetét az ajtó nyitása nélkül. A sütő lámpája minden funkció bekapcsolása esetén kigyullad. (kivéve az ECO funkciót)
	Olvasztás (Defrost): A szobahőmérsékletű levegő keringése lehetővé teszi a fagyasztott élelmiszer gyorsabb kiolvastását (hő alkalmazása nélkül). Egy kiméletes, de gyors módja a kiolvastás felgyorsításának készételek, tejszínnel töltött termékek, stb. esetén.
	Alsó fűtőelem: A sütő fenekébe rejtett, hőt leadó alkatrész. Főleg az étel melegen tartására használják. A hőmérséklete a 60-120°C tartományban állítható be, alapértelmezett beállítása 60°C.
	Hagyományos sütés: A hagyományos sütést a felső és alsó fűtőelem együtt végzik. A hőmérséklete a 50-250°C tartományban állítható be, alapértelmezett beállítása 220°C.
	Hagyományos, légkeveréses sütés: A ventilátor és mindkét fűtőelem kombinációja nagyobb mértékű hőpenetrációt eredményez, 30-40% energiamegtakarítást eredményezve. Az ételek így kívül csekély mértékben karamellizálódnak, miközben belső nedvességtartalmuk nem párolog el. Megjegyzés: Ez a funkció nagy darab húsok grillezéséhez, sütéséhez alkalmas, magasabb hőmérsékleten. A hőmérséklete a 50-250°C tartományban állítható be, alapértelmezett beállítása 220°C.
	Hőségáramító grillezés: A belső fűtőelem be- és kikapcsol hőmérséklet állandó értéken tartásához. A hőmérséklete a 180-240°C tartományban állítható be, alapértelmezett beállítása 210°C.
	Dupla grillezés: A belső hőségáramító elem és a felső fűtőelem üzemel. A hőmérséklete a 180-240°C tartományban állítható be, alapértelmezett beállítása 210°C.
	Dupla grillezés légkeveréssel: A belső hőségáramító elem és a felső fűtőelem légkeverés mellett üzemel. A hőmérséklete a 180-240°C tartományban állítható be, alapértelmezett beállítása 210°C.
	Hőátadásos sütés: A hőátadó ventilátor körüli fűtőelem a hagyományos sütést további hőforrással egészíti ki. Hőátadásos üzemmódban a ventilátor automatikusan bekapcsol, hogy javítsa a sütőn belüli légkeverést, és egyenletes hőfokot teremt a sütéshez. A hőmérséklete az 50-240°C tartományban állítható be, alapértelmezett beállítása 180°C.
	Az energiatakarékos sütésért. Lassan süssi a kiválasztott összetevőket, a hő felülről és alulról áramlik be.



HASZNÁLATI UTASÍTÁS

1. Az óra beállítása





A készülék áram alá helyezését követően a „0:00” felirat jelenik meg a kijelzőn.

- 1> Nyomja meg a "" gombot, ekkor az órát jelző számjegyek villognak.
 - 2> Forgassa el a „K2” gombot az óra értékének beállításához, (ezt 0-23 között állíthatja be).
 - 3> Nyomja meg a "" gombot, ekkor a percet jelző számje.
 - 4> Forgassa el a „K2” gombot a perc értékének beállításához, (ezt 0-59 között állíthatja be).
 - 5> Nyomja meg a "" az óra értékének beállításához. A „.” villog és a kijelzett idő jelenik me.
- Megjegyzés: Az óra 24 órás beállítása. Bekapcsolás után, ha nincs beállítva, az óra értéke „0:00”.



2. Funkcióbeállítás

- 1> Forgassa el a „K1” gombot a kívánt sütőfunkció kiválasztásához. A vonatkozó szimbólum kigyullad.
- 2> Forgassa el a „K2” gombot a hőmérséklet értékének beállításához.
- 3> Nyomja meg a "" gombot a sütés kezdetének mege
- 4> Ha a 2. lépést figyelmen kívül hagyják, nyomja meg a "" az alapértelmezett idő 9 óra, és a LED kijelzőn az alapértelmezett hőmérséklet jelenik meg.

MEGJEGYZÉS:





- 1> A beállítógombok beállítási osztásai az alábbiak:
0--0:30 perc: egy léptetés 1 percnél felel meg 0:30--9:00 óra: 1 léptetés 5 percnél felel meg.
- 2> A beállított hőmérséklet 5 °C-onként léptethető, a grill hőszugárzó pedig 30 °C-onként.
- 3> Forgassa el a „K1” gombot a sütés idejének beállításakor, amikor a sütést megkezdí. Ezután nyomja meg a "" gombot a megerősítéshez. Ha a "" gombot nem nyomják meg 3 másodpercen belül, a sütő visszaáll az előző időre a sütés folytatásához.
- 4> Forgassa el a „K2” gombot a hőmérséklet értékének beállításához, amikor a sütés megkezdődik. A vonatkozó jelzőfény kigyullad. Ezután nyomja meg a "" gombot a sütés megkezdéséhez. Ha a "" gombot nem nyomják meg 3 másodpercen belül, a sütő visszaáll az előző hőmérsékletre a sütés folytatásához.

3. A lámpa beállítása

- 1> Forgassa el a „K1” gombot a releváns funkció kiválasztásához, ekkor a vonatkozó ikon kigyullad.
- 2> Nyomja meg a "" gombot az indításhoz, a „0:00” és a lámpa ikon "" kigyullad, és a „.” villog.

4. Lekérdező funkció

Az alábbi esetekben használhatja a lekérdező funkciót, mely 3 másodperc után automatikusa visszaáll az aktuális állapotba.

- 1> Üzem közben, ha az óra be volt állítva, nyomja meg a "" emlékeztető funkciót beállították, nyomja meg a "" go.
- 2> Emlékeztető állapotban, ha az óra be volt állítva, nyomja meg a "" gombot az aktuális id megtekintéséhez.
- 3> Az óra kijelző állapotban, ha a foglalás funkció be volt állítva, nyomja meg "" megtekintéséhez.

5. Gyerekzár funkció

A lezáráshoz: nyomja meg a "▶" és "⏏" gombokat egyszerre 3 másodpercig, ekkor hosszú, sípoló hang hallható, az "⏏" jel kigyullad.

A feloldáshoz: nyomja meg a "▶" és "⏏" gombokat egyszerre 3 másodpercig, ekkor hosszú, sípoló hang hallható, jelezve, hogy a gyerekzár kioldott.

Megjegyzés: Működés közben, ha abba kívánja hagyni a sütést, gyorsan nyomja meg a leállítógombot.

Nem szükséges a leállítógombot hosszan megnyomnia, mert nem aktív.

6. Emlékeztető funkció

Ez a funkció emlékezteti a sütés kezdetére 0:01 és 9:59 között, egy tetszőleges időpontban.

Az emlékeztető csak készenléti üzemmódban állítható be.

Kövesse az alábbi lépéseket az emlékeztető beállításához:

- 1> Nyomja meg az emlékeztető "⏏" beállító gombját;
- 2> Forgassa el a „K2” gombot az emlékeztető órájának beállításához. (Az idő beállítása 0--9 közötti).
- 3> Nyomja meg az emlékeztető "⏏" "
- 4> Forgassa el a „K2” gombot az emlékeztető percének beállításához. (Az idő beállítása 0--59 közötti).
- 5> Nyomja meg a "▶" gombot a beállítás megerősítéséhez. Az idő visszazámlálása.

Megjegyzés:

A sütő hangjelzése 10 alkalommal sípol, amikor a visszazámlálás lefut.

Az emlékeztetőt beállítás közben a leállító gombbal törölheti; Az emlékeztető beállítását követően a leállító gombot kétszer megnyomva törölheti.

7. Indítás/Megállítás/Törlés funkció

1> Ha a sütési időt beállította, nyomja meg a "▶" gombot a sütés indításához. Ha a sütést megállította, nyomja meg a "▶" gombot a sütés folytatásához.

2> A sütési folyamat során nyomja meg a "⏏" gombot egyszer a sütés megállításához. Nyomja meg a "⏏" gombot kétszer a sütés törléséhez.

8. Energiatakarékos funkció

1> A várakozási és emlékeztető üzemmódokban nyomja meg a "▶" ot három másodpercig, ekkor a LED kijelző kialszik, és a sütő energiatakarékos üzemmódba áll át.

2> Ha várakozási állapotban 10 percig nem végeznek semmilyen műveletet, a LED kijelző kialszik, és a sütő energiatakarékos üzemmódba áll át.

3> Az energiatakarékos üzemmódban nyomjon meg egy tetszőleges gombot, hogy kilépjen az energiatakarékos üzemmódból.

9. Foglalás funkció

1> Ezután az óra beállításához hasonlóan be kell állítani a sütő bekapcsolásának idejét

a> Nyomja meg a foglalás beállító gombját "⏸".

b> Forgassa el a „K2” gombot a foglalási idő órájának beállításához. Az időt 0–23 közé kell beállítani;

c> Nyomja meg a foglalás beállító gombot "⏸" ismét;

d> Forgassa el a „K2” gombot a foglalási idő percének beállításához. Az időt 0–59 közé kell beállítani.), de ekkor ne nyomja meg az órát. Ezután forgassa el a „K1” gombot a funkció kiválasztásához.

2> Nyomja meg a "▶" gombot a sütési idő és hőmérséklet beállításához.

Ezután forgassa el a „K1” gombot az idő beállításához és a „K2” gombot a hőmérséklet beállításához.

3> Nyomja meg a "▶" gombot a sütés beállításának befejezéséhez, ekkor a kijelzőn az óra jelenik meg, miközben a foglalás "∑" jele folyamatosan világít. Egyéb funkciójelek azonban nem jelennek meg. A foglalási idő ekkor a "⏸" gombot megnyomva ellenőrizhető, 3 másodperccel később a kijelzőn ismét az óra jelenik meg.

4> A foglalás végén a sütés hangjelzést követően automatikusan elindul. A foglalás jele "∑" ekkor kialszik, és a többi jelzés normálisan fog működni.

Megjegyzés:

1> Lámpa, kiolvasztás, ill. a szonda működési idejét nem lehet foglalással beállítani.

2> A foglalás állapotában nyomja meg egyszer a törlés gombot, ekkor a foglalás menü ideje és hőmérséklete jelenik meg, miközben a menü ikon folyamatos fényel világít.

Nyomja meg a gombot ismét, a kijelző visszavál: az óra kijelzésére, vagy nyomja meg a start gombot, hogy visszalépjen a foglalási státuszba.

3> Az emlékeztető funkció a foglalási státuszban érvénytelen.

10. Megjegyzés

1> A sütő lámpája minden funkció esetén világít (kivéve és ECO funkciók).

2> Amint a sütő programot beállította, és a "▶" gombot nem nyomják meg 5 percen belül, az aktuális idő jelenik meg a kijelzőn, vagy visszaáll várakozási állapotba. A beállító program érvénytelen lesz.

3> A berregő egyszer sípol, ha ténylegesen megnyomják, sikertelen megnyomás esetén nem sípol. A

4> berregő a sütés befejeződésére öt percen át hangjelzéssel figyelmeztet.

KIEGÉSZÍTŐK

Rácspolc: Grillezéshez, edényekhez, tortasütőhöz, ill. egyéb sütő és grillező eszközökhöz.

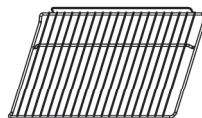

Csúszó tartóelem:

Nagyobb méretű ételkészítéséhez a sütő jobb és bal oldalán lévő tartósínek eltávolíthatók, az edények és a tepsis a sütő padlójára helyezhetők, hőszigetelő grillező, alsó és felső grillező, ill. légkeveréses alsó és felső grillező funkciókkal.

MEGJEGYZÉS:

Amikor a sütő aljára helyez edényeket, NE használja az alsó fűtőelemet működtető funkciókat, hogy a hő alul ne koncentrálódjon (csak egyes típusok esetén).

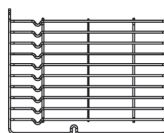

Univerzális edény:

Nagy mennyiségű ételkészítéséhez, pl. nedves sütemények, tészták, fagyasztott élelmiszerek, stb., vagy lecsöpögő zsiradék/kifolyás és húslé felfogására.

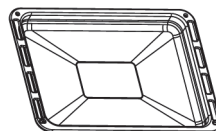

Teleszkópos sínkeret: Egyes modellek fel vannak szerelve teleszkópos sínkeretekkel a sütő használatának a megkönnyítésére. A teleszkópos sínkeretek és síklókeretek kiszerezhetők a rögzítőcsavarjaik kicsavarozásával. A kiszerezés után az edények és tálcák a sütő aljára helyezhetők be, és a hőszigetelő grillezés, dupla grillezés és a légkeveréses dupla grillezés funkciók használhatók.

MEGJEGYZÉS: Amikor a sütő aljára helyez edényeket, NE használja az alsó fűtőelemet működtető funkciókat, hogy a hő alul ne koncentrálódjon. (csak egyes típusok esetén).

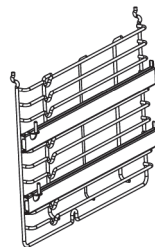

TARTÓPOLC-ELHELYEZÉSI FIGYELMEZTETÉS:

A sütő biztonságos működését biztosítandó, elengedhetetlen a polcok oldalsóinak közötti megfelelő elhelyezése.

A polcokat és az edényt csak az első és az ötödik szint között lehet használni.

A polcokat megfelelő irányban kell becsúsztatni, ezzel biztosítható, hogy a polc vagy tálca óvatos eltávolítása közben a forró élelmiszerek ne csúszhassanak ki.

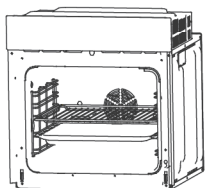

VAGY

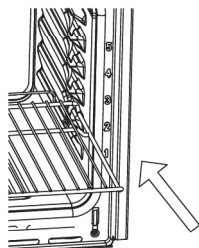
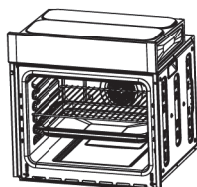

IZZÓCSERE

Az izzó cseréjét az alábbiaknak megfelelően végezze:

- 1> Húzza ki a készüléket a hálózathoz vagy kapcsolja le a megszakítót a készülék csatlakozó aljzatánál.
- 2> Csavarozza le a lámpa üvegburáját, az óramutató járásával ellenkező irányban elforgatva (ügyeljen arra, hogy rideg lehet) és cserélje ki az izzót azonos típusúra.
- 3> Csavarozza vissza az üvegburát a helyére.

MEGJEGYZÉS: Csak 25-40W/220V-240V, T300°C halogénlámpát használjon.

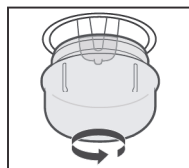

A SÜTŐ BESZERELÉSE A SZEKRÉNYBE

1. Helyezze a sütőt a szekrény fogadóterébe.
2. Nyissa ki a sütőajtót.
3. Erősítse a sütőt a konyhaszekrénybe a két távtartóval (A), amelyek a sütő keretén található lyukakba illeszkednek, és helyezze be a két (B) csavart.

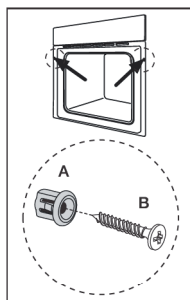

SZELLŐZŐNYÍLÁSOK

Ha a sütés véget ért, vagy megállították, vagy várakozási állapotban van, ha a sütő közepének a hőmérséklete több, mint 75 °C, a hűtőventilátor még további 15 percig működni fog.

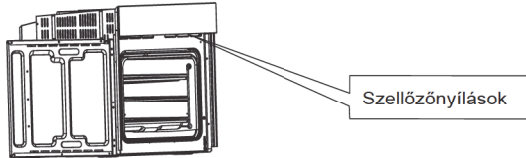

A SÜTŐ BEKÖTÉSE

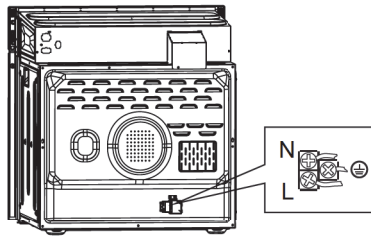

SZERELÉS

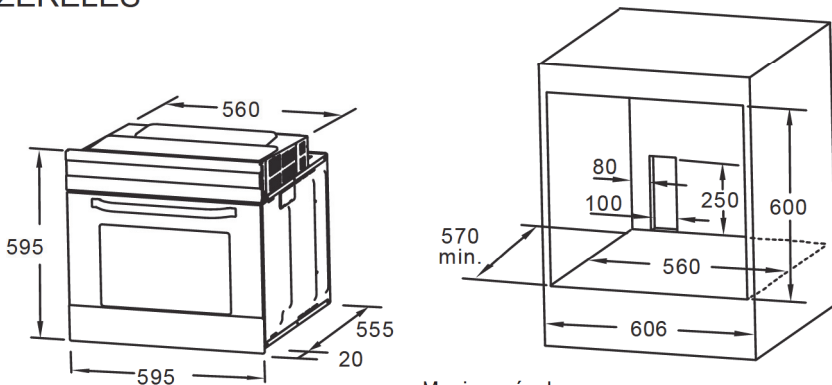

Megjegyzések:

1. A megadott méretektől csak felfelé szabad eltérni.
2. A szekrényben nincs megszakítónak, ill. csatlakozójzatnak hely kialakítva.

MEGJEGYZÉS: A mellékelt tartozékok száma az adott készülék típusától függ.

AZ AJTÓ ELTÁVOLÍTÁSA A SÜTŐRŐL (OPCIONÁLIS)

Az eltávolítható ajtó teljes hozzáférést biztosít a sütő teljes belsejéhez a könnyebb és gyorsabb karbantartás érdekében.

1. Az ajtó eltávolításához maximális szögben nyissa ki az ajtót.
Ezután húzza hátra az ajtó zsanérjánál lévő csatot.
(1. ábra)

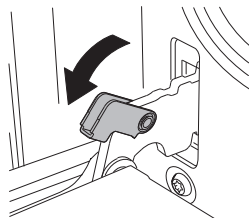

1. ábra

2. Hajtsa be a sütőajtót kb. 15°-os szögben. Emelje meg és lassan húzza ki az ajtót a sütőből.
(2. ábra)

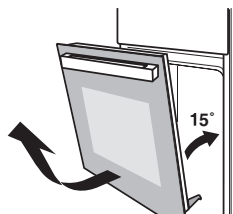

2. ábra

3. Fektesse le az ajtóajtót vízszintes pozícióba, az ajtó felső fedelével maga felé, tegye a kezét az üvegre, és húzza a sütő felé.
(3. ábra)



3. ábra

4. Óvatosan válassza el az üveget az ajtókerettől, kb. 25°-kal megemelve.
(4. ábra)

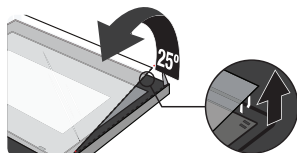

4. ábra

5. Emelje az üveget az 5. ábrán nyíllal jelölt helyzetbe. Óvatosan húzza ki az üveget az ajtókeretből.

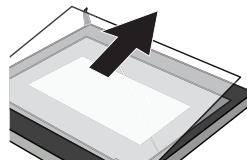

5. ábra

6. Miután kihúzta a belső ajtóüveget, kérjük, vegye ki a középső üveget is a 6. ábra szerint.

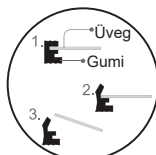

7. A tisztítás befejezése után, az ajtó eredeti helyzetbe történő visszahelyezéséhez, végezze el a fenti lépéseket fordított sorrendben.

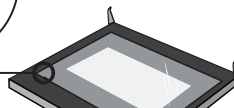

6. ábra

ECO üzemmód receptek

Receptek	Hőmérséklet (°C)	Szint	Idő (perc)	Előmelegítés
Krumpli Sajt Csőben sült	180	1	90-100	Nem
Sajt Torta	160	1	100-150	Nem
Vagdalt	190	1	110-130	Nem

TISZTÍTÁS ÉS KARBANTARTÁS

A jó megjelenés és a megbízhatóság érdekében tartsa a készüléket tisztán. Az egység modern kialakítása a karbantartást a lehető legjobban megkönnyíti. Az egység élelmiszerrel érintkező részeit rendszeresen meg kell tisztítani.

- Minden karbantartás és tisztítás előtt válassza le a hálózati áramellátást.
 - Állítsa az összes kezelőszervet kikapcsolt állásba.
 - Várja meg, amíg a készülék belseje langyosra hűl, ekkor könnyebb tisztítani, mint forrón.
 - Tisztítsa meg a felületet nedves ronggyal, puha kefével vagy puha szivaccsal, majd törölje szárazra. Erős szennyeződés esetén használjon forró vizet, nem súroló hatású tisztítószerrel.
 - A sütőajtó üvegének tisztítására ne használjon durva, dörzsölő tisztítószeret és éles kaparókat, mert megkarcolhatják a felületét vagy kárt tehetnek az üvegben.
 - A rozsdamentes acél felületeken soha ne hagyjon savas anyagokat (citromlé, ecet).
 - Az egység tisztításához ne használjon magasnyomású mosót.
- A sütőedények kímélő tisztítószerrel moshatók.

Ez a készülék az elektromos és elektronikus berendezések hulladékaira vonatkozó 2012/19/EU (WEEE) irányelvnek megfelelő jelöléssel van ellátva.

A termék helyes ártalmatlanításáról való gondoskodással segít megelőzni a termék nem megfelelő hulladékkezelésének a környezetre és az emberi egészségre gyakorolt esetlegesen káros hatásait. A terméken található szimbólum azt jelzi, hogy az eszközt nem lehet háztartási hulladékként kezelni. Helyette az erre alkalmas, elektromos és elektronikai berendezéseket újrahasznosító gyűjtőponton kell azt leadni. A hulladékkezelést a helyi hulladékkezelésre vonatkozó környezetvédelmi szabályozásoknak megfelelően kell végrehajtani.

A termék kezelésére, helyreállítására és újrahasznosítására vonatkozó részletes információkért, kérjük, lépjen kapcsolatba helyi irodánkkal, a háztartási hulladékkezelő szolgáltatójával vagy a terméket forgalmazó üzlettel.





GEMMA B&D Kft.

2040 Budaörs,
Puskás Tivadar út 14.

Tel.: +36 23 769 245

Mobil: +36 70 677 0824

e-mail: info@gemmabd.hu

www.gemmabd.hu

A folyamatos termékkfejlesztés következtében a műszaki adatok módosítása előzetes értesítés nélkül is történhet. Használati utasításaink nagy erőfeszítéssel és rendkívüli gondossággal készülnek. Ennek ellenére a gyártás, szerkesztés, fordítás és / vagy nyomtatás közben pontatlanságok, hibák keletkezése nem kizárható. Ezekért azonban sem a gyártó, sem a forgalmazó, sem az eladó felelősséget nem vállal.