

# MARIS

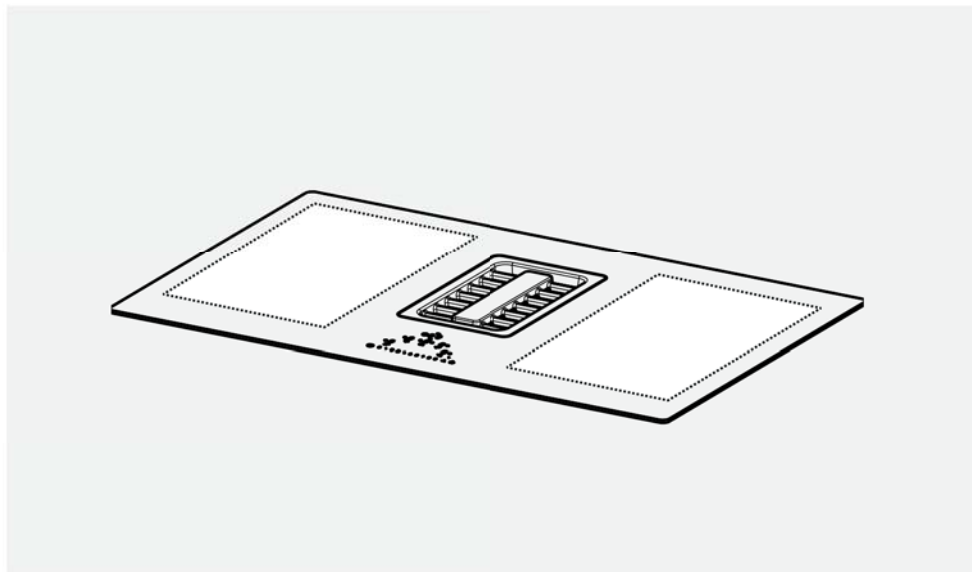

FMA 839 HI

**HU**

Használati útmutató

*Make  
it  
Wonderful*

**FRANKE**

## TARTALOMJEGYZÉK

---

Útmutató a kézikönyv használatához	3
Biztonsági információk	3
Elektromos bekötés	9
Áttekintés	10
Szabályozási módok	11
Szabályozók	12
Funkciók	14
Elszívó irányítása	17
Felhasználói menü (egyéni beállítások)	18
Üzembe helyezési menü (főzőlap teljesítménybeállításai)	19
A készülék	20
Használat	23
Tisztítás és ápolás	24
Hibaelhárítás	25
Karbantartás és javítás	27
Hulladékkezelés	27
Műszaki adatok	28

## AZ ÚTMUTATÓRÓL

Az útmutató több típusra és készülékre is vonatkozik. Ezért lehetséges, hogy az itt felsorolt tulajdonságok és funkciók közül néhány kifejezetten az Ön típusán nem elérhető.

- ▶ Figyelmesen olvassa el az útmutatót a készülék használata előtt.
- ▶ Tartsa biztonságos helyen a használati utasítást.
- ▶ A jelen használati utasításban szereplő készüléket kizárólag rendeltetészerűen használja.

Jel	Jelentés
	Figyelmeztetés. Sérülésveszély.
▶	Használja a készüléket rendeltetészerűen, az utasításoknak megfelelően a sérülések vagy károsodások elkerülése érdekében.
▶	Következő lépés. Megadja a végrehajtandó műveletet.
■	Eredmény. A megtett lépés(ek) eredménye.
X	Követelmény, amelynek teljesülnie kell a következő művelet végrehajtása előtt.

## BIZTONSÁGI INFORMÁCIÓK

**i** Olvassa el figyelmesen a jelen kézikönyvet a termék üzembe helyezése és használata előtt, saját biztonsága és a készülék rendeltetészerű használata érdekében. Az utasításokat mindig a készülékkel egy helyen tárolja, akkor is, ha áthelyezi vagy eladja azt. A felhasználóknak teljes mértékben tisztában kell lenniük a készülék működési és biztonsági jellemzőivel. A főzőlapok indukciós rendszerei megfelelnek az EMC-szabványoknak, illetve az EMF-irányelvnek és nem

zavarják a környezetükben lévő egyéb elektronikus eszközöket. A szívritmus-szabályozóval vagy más elektronikus implantátumokkal rendelkezőknek konzultálniuk kell orvosukkal vagy a beültetett eszköz gyártójával, hogy az implantátum képes-e megfelelően ellenállni az interferenciának.

**!** A vezetékek bekötését kizárólag képesített szakember végezheti. Az elektromos bekötést megelőzően tekintse

meg az ELEKTROMOS BEKÖTÉS fejezetet.

Elektromos tápkábellel rendelkező készülékek esetében a kábel és a csatlakozók rögzítési pontjai közötti sorkapcsokat vagy vezetékszakaszokat úgy kell elrendezni, hogy a feszültség alatt lévő vezetékeket ki lehessen húzni a földelő vezeték előtt abban az esetben, ha a kábel kijön a horgonyából.

- ▷ A gyártó nem vonható felelősségre a helytelen vagy nem megfelelő felszerelésből adódó sérülésekért.
- ▷ Ellenőrizze, hogy a hálózati teljesítmény megfelel-e a termék belsejében található azonosító táblán megjelöltnek.
- ▷ A rögzített elektromos csatlakozásoknak rendelkezniük kell a hatályos előírásoknak megfelelő megszakítókkal.
- ▷ I. osztályú készülékek esetében ellenőrizze, hogy biztosított-e az otthoni elektromos hálózat megfelelő földelése.
- ▷ Csatlakoztassa az elszívót a kéményhez a megfelelő csővel. Kérjük, tekintse meg az üzembe helyezési kézikönyvben felsorolt, elérhető tartozékok listáját (kör keresztmetszetű cső esetében: minimális átmérő 120 mm). A kürtő hosszának a lehető legrövidebbnek kell lennie.
- ▷ Csatlakoztassa a terméket az elektromos hálózathoz többpólusú kapcsoló használatával.
- ▷ Be kell tartani a légkivezetésre vonatkozó rendelkezéseket.
- ▷ A készüléket ne csatlakoztassa égési füstöt elvezető légcsatornába (fűtőberendezések, kandallók stb.).
- ▷ Ha az elszívót nem elektromos készülékek (pl. gázégős készülékek) mellett használják, biztosítani kell a helyiség megfelelő szellőztetését a füstgázok visszaáramlásának megakadályozása érdekében. A készülék nem elektromos energiaellátású berendezésekkel történő együttes használatakor a helyiségben lévő negatív nyomás nem haladhatja meg a 0,04 mbar-t, hogy a készülék ne szívassa vissza a

füstgázokat a helyiségbe.

- ▷ A levegőt tilos a gázt vagy egyéb tüzelőanya-gokat égető berendezés füstgázvezetésére használt kürtőjébe kiengedni.
- ▷ Ha a tápkábel megsérül, ki kell cseréltetni a gyártóval, hivatalos szervizzel, vagy egy megfelelő szakképesítéssel rendelkező személlyel az esetleges veszélyek elkerülése érdekében.
- ▷ Csatlakoztassa a dugót olyan jól hozzáférhető helyen található aljzatba, amely megfelel a hatályos szabályozásoknak.
- ▷ A füstgáz elvezetésre vonatkozó műszaki és biztonsági intézkedések mellett fontos a helyi hatóságok által meghatározott szabályozások szigorú betartása.

**⚠ FIGYELMEZTETÉS:** A készülék beépítése előtt távolítsa el a védőfóliákat.

- ▷ A készülék rögzítéséhez kizárólag csavarokat és kis alkatrészeket használjon.

**⚠ FIGYELMEZTETÉS:** A csavarok vagy a rögzítőelemek a jelen kézikönyvben leírt utasításoktól eltérő felszerelése elektromos áramütést okozhat.

- ▷ Optikai eszközökön keresztül (távcső, nagyító...) ne nézzen közvetlenül a fénybe.
- ▷ A készülék tisztítását és felhasználói karbantartását nem végezhetik felügyelet nélküli gyermekek.
- ▷ Mindig felügyeljen rá, hogy gyermekek ne játsszanak a készülékkel.
- ▷ A jelen készüléket nem használhatják csökkent fizikai, érzékszervi vagy mentális képességekkel élő, vagy a megfelelő tapasztalattal vagy tudással nem rendelkező személyek (beleértve a gyermekeket), kivéve ha felügyelet alatt állnak, vagy a biztonságukért felelős személy utasításokkal látja el őket a berendezés használatát illetően.
- ▷ 8 éves vagy annál idősebb gyermekek és korlátozott fizikai, érzékszervi vagy mentális képességgel élő személyek,

illetve kevés gyakorlattal és tudással rendelkező személyek kizárólag akkor használhatják a készüléket, ha felügyelet alatt állnak vagy megkapták a biztonságos használatához szükséges utasításokat és megértették a fennálló kockázatokat. Gyermekeknek tilos a készülékkel játszani.

**⚠ VIGYÁZAT:** A készülék és hozzáférhető alkatrészei felforrósodnak használat közben.

Ügyeljen arra, hogy ne érjen hozzá a főzőelemekhez.

Tartsa távol a 8 éven aluli gyermekeket, vagy biztosítson állandó felügyeletet.

- ▷ A meghatározott időtartam lejártát követően tisztítsa ki és/vagy cserélje ki a szűrőket (Tűzveszély). Lásd Tisztítás és karbantartás fejezet.
- ▷ Mindig biztosítsa a helyiség megfelelő szellőzését, ha a készüléket más, gázzal vagy egyéb tüzelőanyaggal működtetett készülékkel együtt használja (ez nem vonatkozik azon készülékekre, amelyek csak a levegőt keringetik a helyiségben).
- ▷ **FIGYELMEZTETÉS:** Ha a felület törött, akkor az esetleges áramütések megelőzése érdekében kapcsolja ki a készüléket.
- ▷ Ne kapcsolja be a készüléket, ha a felület repedt vagy károsodott az anyagvastagság.
- ▷ Ne érintse meg a készüléket, ha a keze vagy bármelyik testrésze nedves.
- ▷ Ne használjon gőztisztító készüléket a termék tisztítására.
- ▷ Ne helyezzen a főzőlapra fém tárgyakat (pl. kések, villák, kanalak és fedők), mert túlmelegedhetnek.
- ▷ Használat után a vezérlőkkel kapcsolja ki a főzőlap elemeit, ne hagyatkozzon az edényérzékelésre.
- ▷ **FIGYELMEZTETÉS:** A főzőlapon olaj vagy zsír felügyelet nélküli használata veszélyes lehet és tüzet okozhat. SOHA ne kíséreljen meg tüzet vízzel eloltani. Kapcsolja ki a készüléket, és fedővel vagy tűzoltó takaróval fojtsa el a lángokat.

- ▷ **FIGYELMEZTETÉS:** Mindig felügyelje a főzési folyamatot. A rövid idejű főzési folyamatokat folyamatosan felügyelni kell.
- ▷ A készülék nem működtethető külső időzítőkkal vagy külön szabályzórendszeren keresztül.
- ▷ **FIGYELMEZTETÉS:** Tűzveszély: Ne tároljon semmit a főzőlapokon.
- ▷ A készüléket úgy kell üzembe helyezni, hogy lehetséges legyen a teljes megszakítás III. kategóriájú túlfeszültség esetén egy (3 mm-es) érintkező nyílással.
- ▷ A készüléket nem szabad kitenni az időjárás körülményeknek (eső, nap).
- ▷ Bizonyosodjon meg arról, hogy a készülék szellőzése a gyártó utasításainak megfelelően működik.

### **A konyhai elemekre vonatkozó követelmények**

- ▷ A főzőlapot úgy tervezték, hogy síkban illeszkedjen egy legalább 600 mm széles konyhai elem munkalapjára.
- ▷ Ha a készüléket gyúlékony anyagra erősítik, szigorúan be kell tartani a kiefeszültségű berendezésekre és a tűzmelegelőzésre vonatkozó irányelveket és előírásokat.
- ▷ Beépített készülékek esetében az elemeket (műanyag és furnérozott fa) hőálló ragasztóval (min. 100°C) kell rögzíteni: A nem megfelelő anyagok és ragasztók elvetemedhetnek és leválhatnak.

- ▷ Elegendő helyet kell hagyni a konyhai elemnél a készülék elektromos csatlakoztatásához. A készülék felett lévő, falra szerelt elemeket megfelelő távolságra kell elhelyezni, hogy elég hely maradjon a kényelmes munkavégzéshez.
- ▷ A készülék mögötti munkalap körül megengedett a keményfából készült díszítő szegélyek használata, ez esetben nem változik a szerelési ábrákon feltüntetett minimális távolság.
- ▷ A beépített készülék és a hátsó fal közötti minimális távolság a beépített készülék szerelési ábráján van feltüntetve (oldalt 150 mm, hátul 40 mm és a felette lévő konyhai elemektől l egalább 500 mm).
- ▷ Annak megakadályozása érdekében, hogy a konyhapult és a főzőlap közé folyadék szivárogjon be, helyezze fel a szerelést megelőzően a mellékelt öntapadós ragasztót végig a főzőlap külső pereme mentén.

## **Megfelelő használat**

- ▷ Az elszívót kizárólag háztartási alkalmazás során, a főzés közben keletkező pára elszívására tervezték.
- ▷ Soha ne használja a készüléket rendeltetésétől eltérő célokra.
- ▷ Az olajsütők esetében állandó felügyelet szükséges, mivel az olaj kigyulladhat, ha túlmelegszik.
- ▷ Ne működtesse a készüléket külső időkapcsolóval vagy különálló távvezérlő rendszerrel.
- ▷ Ne építse be a készüléket frontlap mögé a túlmelegedés megelőzése érdekében.
- ▷ Ne nehezedjen rá a készülékre a készülék sérülésének elkerülése érdekében.
- ▷ Soha ne helyezzen forró fazekakat és edényeket a készülék szélére, mert károsíthatja a szilikon tömitést.
- ▷ Ne szeleteljen vagy készítsen elő ételt a készülék üvegkerámia felületén és ne ejtsen rá nehéz tárgyakat. Ne húzogassa az edényeket és serpenyőket az üvegkerámia felületen.



## ELEKTROMOS BEKÖTÉS

---

- ▷ A vezetékek bekötését kizárólag képesített szakember végezheti.
- ▷ Ez a készülék "Y" típusú csatlakozással rendelkezik, ezért a tápkábelnek "semleges" típusú vezetékkel kell rendelkeznie. A tápkábelnek legalább H05VV-F típusúnak kell lennie. EGYFÁZISÚ, KÉTFÁZISÚ és HÁROMFÁZISÚ csatlakozás: a vezetékek min. keresztmetszete: 2,5 mm<sup>2</sup>. A tápkábel külső átmérője: min. 7 mm - max. 15 mm.
- ▷ A csatlakozó terminálok az elosztódoboz fedelének eltávolításával érhetők el.
- ▷ Ellenőrizze, hogy a háztartás elektromos rendszere (feszültség, maximális teljesítmény és áram) kompatibilis-e a készülék tulajdonságaival.
- ▷ Csatlakoztassa a készüléket az ábrán megjelölt módon (a hálózati feszültségnek megfelelően).
- ▷ Javasolt a H05V2V2-F 5 x 2,5 mm<sup>2</sup> tápkábel használata. A H05V2V2-F 5 x 2,5 mm<sup>2</sup> tápkábel használatakor kövesse a megadott utasításokat: háromfázisú csatlakozáshoz válassza le a két vezetéket, és távolítsa el a kék burkolatot a szürke vezetékekről.

## ÁTTEKINTÉS

### FMA 839 HI - 4 zónás főzőlap beépített páraelszívóval

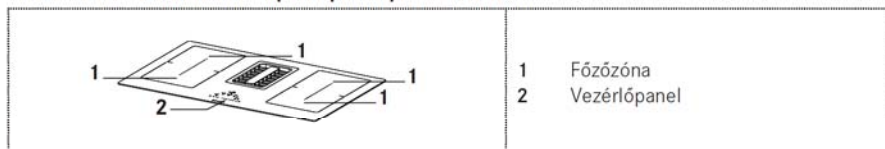

### Gombok és a kijelző elemei

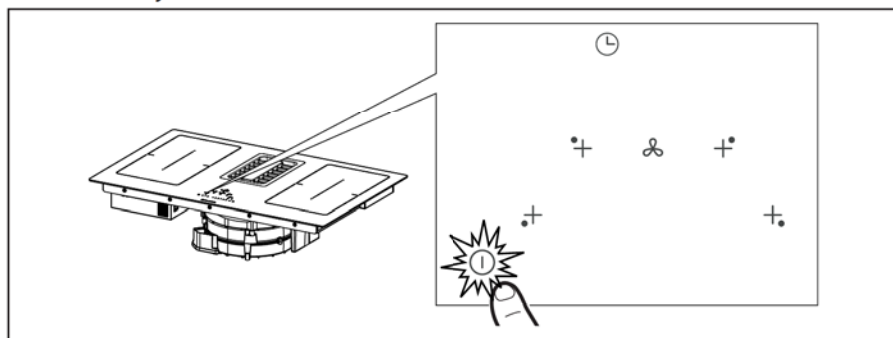

Tartsa nyomva 2 másodpercig a Be/Ki gombot ① a főzőlap bekapcsolásához és a funkciók aktiválásához. Az összes számjegy helyén a **B** számjegy, az időzítő helyén pedig a „C L” felirat jelenik meg.

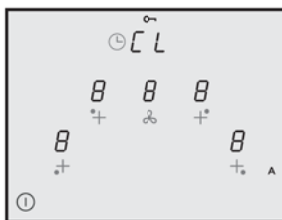

Ilyenkor a főzőlap be van kapcsolva, de a főzőfelületek és a páraelszívó nem vesznek fel energiát. Ha nem használja, a főzőlap 20 másodperc után automatikusan kikapcsol.

**Figyelmeztetés:** Biztonsági okokból bármikor kikapcsolhatja a főzőlapot a Be/Ki ① gomb megnyomásával.

**Figyelmeztetés:** A választható funkciók mindig világítanak/láthatóak az irányítópulton, és csak ezeket lehet aktiválni.

**Üzembe helyezési útmutató:** Ellenőrizze a főzőlap beállításait, szükség esetén módosítsa. Lásd az „Üzembe helyezési menü (főzőlap teljesítménybeállításai)” részt.

A főzőlap szívóereje az alapértelmezett beállítások szerint **7,4 Kw**.

## SZABÁLYOZÁSI MÓDOK

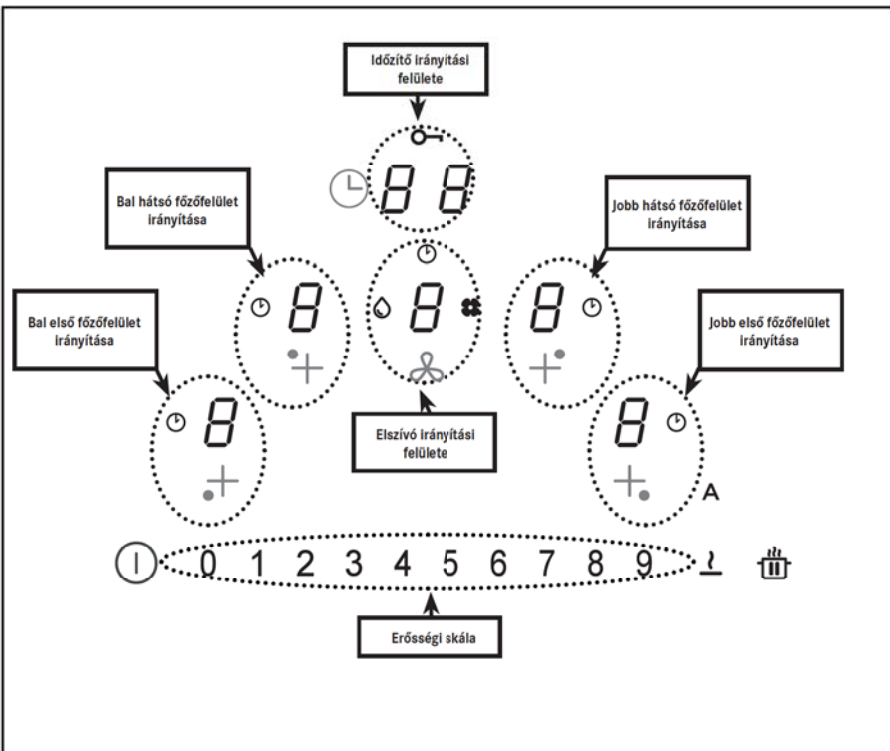





A főzőfelületeket, az elszívót és az időzítőt a **8** referencia-számjegy megnyomásával lehet működésbe hozni. A számjegy erősebben világít a művelet megerősítését jelezve.



















## SZABÁLYOZÓK

Szabályozók	Leírás
	<p><b>Főzőfelület kiválasztása</b> Nyomja le és két másodpercig tartsa lenyomva a Be/Ki ① gombot. A főzőfelületeket a B referencia-számjegy megnyomásával lehet működésbe hozni. A megfelelő számjegy erősebben világít a művelet megerősítését jelezve.</p> <p>A ① jelzi, hogy a kiválasztott területnek megfelelő időzítő aktív (lásd a „Főzési terület időzítői” részt).</p>
	<p><b>Elszívó irányításának kiválasztása</b> Nyomja le és két másodpercig tartsa lenyomva a Be/Ki ① gombot. Az elszívót a B referencia-számjegy megnyomásával lehet kiválasztani. A megfelelő számjegy erősebben világít a művelet megerősítését jelezve.</p> <p>A ① jelzi, hogy az elszívó funkcióinak időzítője aktív.</p> <p>A ② 100 óra használat után jelzi, hogy szükséges a zsírszűrő karbantartása/ tisztítása.</p> <p>A ③ 200 óra használat után jelzi, hogy szükséges a (szagtalanító) szénszűrő karbantartása.</p>
	<p><b>Válassza ki a főzőfelület erősségét és/vagy az elszívó sebességét</b> Nyomja le és két másodpercig tartsa lenyomva a Be/Ki ① gombot. Az erősségi skála csak az elszívó számjegyének, vagy a négy főzőfelület egyikének kiválasztása után jelenik meg. A főzőfelületek erősségét vagy az elszívó sebességét a szükséges érték közvetlen megnyomásával vagy az ujjának csúsztatásával (jobbról balra, vagy fordítva) lehet növelni vagy csökkenteni, attól függően, hogy növelni vagy csökkenteni kívánja-e a beállított értéket.</p>

	<p><b>Időzítő kiválasztása</b> Nyomja le és két másodpercig tartsa lenyomva a Be/Ki (I) gombot. Válassza ki a főzőfelület időzítőjének és az elszívó beállításához használt irányítási felületeket, amelyek általában a „C L” feliratot jelenítik meg (lásd időzítő funkcióit).</p> <p>A  jelöli a biztonsági funkciók gombjait (lásd a „Lezárás (tisztítás)” részt).</p>
<p><b>A</b></p>	<p>Az általános beállítások szerint a főzőlap/elszívó bekapcsolásakor az elszívó automatikus üzemmódban elindul, és a LED <b>A</b> fényesen világít. Az elszívó működésbe lép, ha a főzőfelületek erőssége 1-nél nagyobb.</p> <p>Az elszívót ki lehet kapcsolni a LED <b>A</b> megnyomásával, melynek következtében a fényes világítás elhalványul a művelet megerősítését jelezve. Az elszívót az 1-nél nagyobb szám megnyomásával az erősségi skálán is ki lehet kapcsolni, amely során a LED <b>A</b> fényes világítás elhalványul a megerősítését jelezve.</p> <p>Az elszívót újból be lehet kapcsolni a LED <b>A</b> megnyomásával, amely újra fényesen világítani kezd.</p>
	<p>MEGÁLLÍTÁS és ÚJRAINDÍTÁS funkciók.</p> <p>Más gombokkal együtt használva elérheti a felhasználói menüt.</p>
	<p>A kiválasztás funkcióval ételeket olvaszthat ki, finoman olvaszthat vaját, csokoládét vagy mézet.</p> <p>Más gombokkal együtt használva elérheti az üzembe helyezési menüt.</p>

## FUNKCIÓK

Funkció	Leírás
Lezárás (gyermekbiztos)	Használja a főzőlap lezárását, hogy megakadályozza a főzőlap véletlenszerű elállítását.
	Bekapcsolás: ha nincs edény a főzőfelületen, tartsa lenyomva a négy főzőfelület irányítására szolgáló számjegyek valamelyikét három másodpercig. Engedje el, majd csúsztassa ujját a 0-tól 9-ig terjedő erősségi skálán az animációt követve. Ha minden számjegy a  jelet mutatja, a művelet megerősítésre került. A leírt műveletet 10 másodpercen belül kell végrehajtani.
	Kikapcsolás: tartsa lenyomva a főzőfelületek irányítására szolgáló négy számjegy valamelyikét három másodpercig. Engedje el, majd csúsztassa ujját a 9-től 0-ig terjedő erősségi skálán az animációt követve. A leírt műveletet 10 másodpercen belül kell végrehajtani.
Lezárás (tisztítás)	Használja a 15 másodpercig tartó lezárás funkciót a főzőlap gyors megtisztításához.
	Bekapcsolás: nyomja meg egyszerre a főzőfelület bal és jobb első  számjegyeit. Az időbeállítás kijelzőjén megjelenik a 15 másodperces visszaszámlálás és a  felvillan.
	Kikapcsolás: nyomja meg a  -t vagy várja meg, amíg letelik a 15 másodperc.
Főzőfelületek időzítője	Visszaszámlálás riasztással az egyes főzési területek tervezett kikapcsolásához.
	Bekapcsolás: a főzőlap bekapcsolt állapotában válassza ki a 4 főzőfelület egyikét, majd válassza ki az erősséget az erősségi skálán.  Nyomja meg egyszerre az időzítő felületén megjelenő számjegyeket, és állítsa be külön az időzítőt az erősségi skálán (minimum 1 perc, maximum 99 perc). A megerősítésre 10 perc inaktivitás után kerül sor.  Sikeres beállítás esetén az időzítő kijelzője mutatja a visszaszámlálást. Máskülönben alapjáraton a „C L” felirat jelenik meg. Minden főzőfelületre külön időzítőt lehet beállítani. A kijelző a legrövidebb időt jeleníti meg.  Ismételje meg a fenti lépéseket időzítő módosításához.
	Kikapcsolás: állítsa az időzítő értékét nullára vagy nyomja meg a  -t.
Időzítő (általános)	Visszaszámlálás riasztással általános használat esetén.
	Beállítás: ha a főzőlap be van kapcsolva, és nincsenek rajta edények, nyomja meg egyszerre az időzítő felületén megjelenő számjegyeket, és állítsa be külön az időzítőt az erősségi skálán (minimum 1 perc, maximum 99 perc).  Sikeres beállítás esetén az időzítő kijelzője mutatja a visszaszámlálást. Máskülönben alapjáraton a „C L” felirat jelenik meg.
	Kikapcsolás: állítsa az időzítő értékét nullára vagy nyomja meg a  jelet a főzőlap kikapcsolt állapotában.

<b>Melegítés funkció az étel melegen tartásáért</b>	Bekapcsolás: válassza ki a 4 főzőfelület egyikét és nyomja meg a  jelet. A kiválasztott felület számjegyénél a  jel jelenik meg.
	Kikapcsolás: nyomja meg a  jelet vagy nyomja meg a  jelet.
<b>Turbó funkció</b>	Mind a főzési helyek, mind a motorháztető extra teljesítményre állítható.
	Bekapcsolás: a főzőfelület és az elszívó bekapcsolásához nyomja meg kétszer a 9-es számjegyet az erősségi skálán. A megfelelő számjegy  jelre vált.
	Kikapcsolás: nyomja meg az erősségi skála egy másik értékét.
<b>Gyors melegítési funkció</b>	Válassza ki a 4 főzőfelület egyikét és tartsa nyomva a választott értéket az erősségi skálán (1-től 8-ig) 3 másodpercig. A főzőlap maximális teljesítményen üzemel egy ideig, mielőtt visszatérne a beállított erősséghez (lásd az alábbi táblázatot). A kijelzőn az „A” plusz a kiválasztott érték jelenik meg. 1 -> 40 másodperc 2 -> 72 másodperc 3 -> 120 másodperc 4 -> 176 másodperc 5 -> 256 másodperc 6 -> 432 másodperc 7 -> 120 másodperc 8 -> 192 másodperc 9 -> nem elérhető P -> nem elérhető
<b>Megállítás + újraindítás funkció</b>	Ez a funkció megközelítőleg 10 percre rögzíti a főzőlap beállításait, ha a főzőlapot használó személynek rövid időre el kell mennie. A megállítás során: - A főzőfelületek nem vesznek fel energiát. - Az összes időzítő megáll. - A „Turbó” és a „Gyors melegítés” funkciók kikapcsolnak. A 10 perc lejárat után a főzőlap az előzőleg megadott beállítások szerint működik tovább.
	Beállítás: tartsa nyomva a  jelet legalább 1 másodpercig. Minden számjegy helyén megjelenik a  jel.
	Kikapcsolás: tartsa nyomva a  jelet legalább 1 másodpercig, amíg villogni nem kezd. Nyomjon meg egy másik, tetszőleges gombot 10 másodpercen belül.
<b>Előhívás funkció</b>	Ezt a funkciót a főzőlap funkcióinak beállításai előhívásához használható véletlen leállítás vagy hirtelen áramkimaradás esetére.
	Ha a főzőlap kikapcsol, és nem kapcsol be 6 másodpercen belül, nyomja meg a  gombot, és a  gomb 6 másodpercig villogni fog. Nyomja meg újra a gombot, hogy előhívja az előzőleg beállított funkciókat. Sípoló hang jelzi a művelet jóváhagyását.
	Ha a főzőlap kikapcsol, majd 6 másodpercen belül bekapcsol, az előzőleg beállított funkciók automatikusan visszahozhatók.

<b>Híd funkció</b>	A híd funkció két főzőfelület csatlakozását teszi lehetővé, így egyetlen, nagy kiterjedésű főzőfelületként lehet irányítani. Ezzel a funkcióval nagyobb felületű edényeket is használhat.
	Bekapcsolás: ha a főzőlap be van kapcsolva, nyomja meg egyidejűleg a két főzőfelület kiválasztásához szükséges gombokat, míg meg nem jelenik a <b>∩</b> számjegy, amely a funkció bekapcsolását jelenti. A másik számjegy az erősség beállításához használható. Figyelmeztetés: A bal főzőfelületek nem köthetők össze a jobb oldali főzőfelületekkel, és fordítva.
	Kikapcsolás: nyomja meg egyidejűleg a híd létrehozásához használt gombokat, amíg megjelenik a <b>∩</b> jel.
<b>Automatikus edényérzékelő funkció</b>	A főzőlap automatikusan felismeri, ha edényt helyeznek a főzőfelületre és maximális fényerővel felvillantja a megfelelő számjegyet, melynek helyén <b>U</b> szerepel.
<b>Maradékhő-kijelző</b>	A maradékhő-kijelző egy olyan biztonsági funkció, amely kijelzi, hogy a főzőfelület még mindig 60 °C-on vagy 60 °C felett van, így a főzőfelület égési sérüléseket okozhat, ha csupasz kézzel megérintik. A megfelelő főzőfelület számjegyének helyén a <b>H</b> jel szerepel.



## ELSZÍVÓ IRÁNYÍTÁSA

	<p>Időzítő jele. Nyomja meg időzítő számjegyét az elszívó számjegyének kiválasztása után a visszaszámlálás beállításához.</p>
	<p>A zsírszűrő karbantartásának jele A zsírszűrő tisztítását a LED  jelzi, amely mindig be van kapcsolva.</p>
	<p>A szénszűrő karbantartásának jele Az elszívó alapjáraton csövezetékés módra van állítva. Ha nincs rajta teher, nyomja meg az elszívó beállítási számjegyét az elszívás engedélyezéséhez. Tartsa nyomva a számjegyét legalább 5 másodpercig a következőkhöz: <b>Az aktív szénszűrő bekapcsolása:</b> A (szagtalanító) szénszűrő  szimbóluma 1 másodpercre felvillan. <b>A szénszűrő kikapcsolása:</b> A (szagtalanító) szénszűrő  szimbóluma kétszer villog. A funkció bekapcsolása után az ikon automatikusan kigyullad, jelezve, hogy el kell végezni a (szagtalanító) szénszűrő karbantartását . <b>A szénszűrő visszaállítása és újbóli aktiválása</b> A szűrő karbantartásának befejezése után: • tartsa lenyomva a <b>A</b> jelet legalább 5 másodpercig. - A zsírszűrő LED fénye kialszik, és elkezdődik az újbóli visszaszámlálás. • tartsa lenyomva a <b>A</b> jelet legalább 5 másodpercig. - A szagtalanító szűrő LED fénye kialszik, és elkezdődik újra a visszaszámlálás.</p>
"9"	<p>Nyomja meg a 9-et az erősségi skálán az <b>INTENZÍV 1.</b> sebességfokozat beállításához. Ez a sebességfokozat 10 perces üzemidőre van beállítva. Ennek az időnek a lejáta után a rendszer automatikusan visszaáll az előzőleg beállított sebességfokozatra. A funkció leállítható bármely más sebesség kiválasztásával.</p>
	<p>Nyomja meg kétszer a 9-et az erősségi skálán az <b>INTENZÍV 2.</b> sebességfokozat beállításához. Ez a sebességfokozat 5 perces üzemidőre van beállítva. Ennek az időnek a lejáta után a rendszer automatikusan visszaáll az előzőleg beállított sebességfokozatra. A funkció leállítható bármely más sebesség kiválasztásával.</p>
<b>Késleltetés</b>	<p>Ez a funkció csak akkor érhető el, ha az automata üzemmód ki van kapcsolva. Nyomja meg a <b>A</b>-t az automata üzemmód kikapcsolásához. Nyomja meg az elszívó számjegyét és állítsa be a sebességet az erősségi skálán. Nyomja meg az időzítő számjegyét, amely „CL” feliratot mutat, majd átvált visszaszámlálásra. Az automatikusan beállított érték 15 perc.</p>

## FELHASZNÁLÓI MENÜ (EGYÉNI BEÁLLÍTÁSOK)

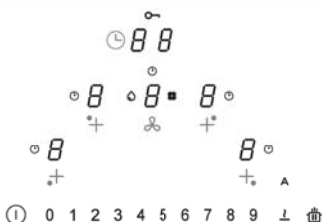

A felhasználói menüben a felhasználó testre szabhatja a főzőlap audio (hang és hangerő) és vizuális jeleit.

Nyomja meg a jelet.

Nyomja meg újra a jelet három másodpercen belül.

- Megjelenik a jel.

- Tartsa lenyomva a jelet, valamint nyomja meg egyenként a főzőfelület () négy számjegyét az óramutató járásával megegyező irányba, a bal oldaltól kezdve. A főzőlap sípoló hangot ad ki minden egyes gombnyomáskor, valamint a gomb felengedésekor a következők jelennek meg:

A számjegy felváltva jeleníti meg a **U** jelet és egy 2 és 7 közötti számot, amely a menü típusát jelzi (lásd az alábbi táblázatot).

A számjegy olyan értéket mutat, amelyet a kiválasztott funkció határoz meg (lásd az alábbi táblázatot).

A Beállítások menü eléréséhez nyomja meg a számjegyet és egy 2-7 közötti számot a erősségi skálán (lásd az alábbi táblázatot).

Miután megadta a megfelelő értéket, erősítse meg a jel megnyomásával, amíg nem kap megerősítő jelzést.

A menü kódja	Leírás	Érték
U2	Menü a gombhangok hangerejének beállításához.	0 - 1 - 2 - 3
U3	Menü a figyelmeztető jelzések hangerejének beállításához.	0 - 1 - 2 - 3
U4	Menü a kijelző megvilágításának beállításához.	Max. 0 - 1 - 2 - 3 - 4 - 5 - 6 - 7 - 8 - 9 Min.
U5	Menü a visszaszámlálás animációjának beállításához.	0 - 1
U6	Az edényfelismerés funkció mindig be van kapcsolva.	0 - 1
U7	Menü a visszaszámlálás végét jelző hang beállításához.	0 - 1 - 2

## ÜZEMBE HELYEZÉSI MENÜ (FŐZŐLAP TELJESÍTMÉNYBEÁLLÍTÁSAI)

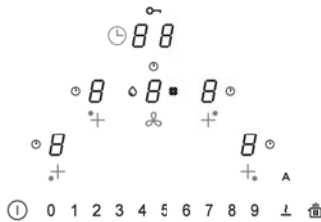

Amikor először csatlakozik a háztartási elektromos rendszerre, az üzembe helyező személynek az elektromos rendszer tényleges képessége és kapacitása során kell beállítani a főzőlap főzőfelületeinek áramellátását.

Ha erre nincs szükség, a főzőlap közvetlenül bekapcsolható a **1** gomb megnyomásával. Ellenkező esetben kövesse a következő lépéseket a menü megnyitásához.

- Ha először helyezik áram alá a főzőlapot **1** jel villogni kezd.

- Tartsa nyomva a **1** jelet.

- Nyomja meg a főzőfelület (**1**) négy számjegyét egyenként az óramutató járásával ellentétes irányba, a jobb oldaltól kezdve. A főzőlap sípoló hangot ad ki minden egyes gombnyomásakor, valamint a **1** gomb felengedésekor a következők jelennek meg:

A számjegy váltakozva jeleníti meg a **1** és a **0** értékeket.

A számjegy megjeleníti a **0** értéket.

- A beállítások menü eléréséhez nyomja meg a számjegyet és a 8-as számot az erősségi skálán. A művelet megerősét jelzi, ha a kijelző (**1** és **0**) értékről (**1** és **0**) értékre változik. Belépett a főzőlap energiaellátási beállítások menüjébe.

Nyomja meg a számjegyet és válassza ki az erősségi skálán (0-1-2-3) megjelenő értékek egyikét az alábbi táblázat szerint.

Miután megadta a megfelelő értéket, erősítse meg a **1** jel megnyomásával, amíg nem kap megerősítő jelzést.

	Kw
0	7.4 Kw
1	4.5 Kw
2	3.5 Kw
3	2.8 Kw

## A KÉSZÜLÉK

### Energiagazdálkodási funkció

A jelen termék elektronikusan vezérelt energiagazdálkodási funkcióval rendelkezik. Az energiagazdálkodási funkció érzékeli, amikor a kombinált főzési elemek (jobb és bal oldali fázisok) maximális 3,7 kW/16 A teljesítményszinten működnek, optimalizálva az energiaelosztást és elkerülve az indukciós rendszer túlterhelését.

Ennek érdekében a teljes teljesítményt folyamatosan figyelik, és szükség esetén csökkentik. Ha nem lehetséges a teljes szükséges energiaellátás, akkor egy vezérlőelem előre meghatározott mennyiséggel csökkenti a másik főzőelem teljesítményét úgy, hogy az közvetlenül a megfelelő teljesítménygörbe alatt legyen. Ez biztosítja, hogy a főzőlap ne lépje túl 16 A-es áramfelvételét. Ebben az esetben a generátor észleli a felhasználói felület által küldött legmagasabb prioritású utolsó parancsot, és szükség esetén lecsökkenti egy másik főzési elemnél korábban aktivált beállításokat.

Az energiagazdálkodás funkció akkor aktiválódik először, ha a főzőlap edény jelenlétét érzékeli a főzőelemen.

### Példa:

Ha a teljesítményfokozó (fokozás) (P) beállítást ugyanabban a fázisban (jobb és bal oldali fázis) választják egy főzőfelületen, akkor a másik főzőfelület automatikusan meggátolja az 5. teljesítményszint túllépését.

Ez a szempont a főzőlap beállított határértékeitől függően változó (lásd: az „ÜZEMBE HELYEZÉSI MENÜ” fejezetet).

### Az indukciós főzőlapok működése

Az indukciós főzőlapok nagyon eltérnek a hagyományos főzőlapoktól vagy a fémvázaz tűzhelyektől. Az üvegkerámia felület alatt lévő indukciós tekercs gyorsan létrehoz egy erősen változó mágneses teret, amely közvetlenül az edény mágneses alját melegíti.

Az üvegkerámia felületet kizárólag a forró konyhai edény hatására melegszik fel. Ha az edényt eltávolítják a főzőfelületről, a felület áramellátása azonnal megszűnik.

### Edényérzékelés

Minden főzőfelület rendelkezik egy, az edények jelenlétét érzékelő rendszerrel. Az edényérzékelés felismeri az indukciós főzőlapokkal kompatibilis mágneses aljú konyhai eszközöket.

Amennyiben az edényt a főzőlap működése közben eltávolítja vagy nem megfelelő edényt használ, akkor a kijelzőn az érintősáv mellett villogni kezd a  jel.

Ha a 20 másodperces edényérzékelési idő alatt nem tesznek edényt a főzőfelületre:

- A főzőzóna 20 másodperc elteltével automatikusan kikapcsol.
- Minden főzőfelület kijelzője  jelet mutat.

### Edények

#### Alkalmos konyhai eszközök

Kizárólag a teljesen mágneses aljú edények alkalmasak az indukciós főzőlapon történő főzéshez. A mágnes képes az edény minden pontjára feltapadni.

#### Indukciós főzőlappal használható edények

Az indukciós felületen használható edényeknek nagy mértékben kell mágneses tulajdonságokkal rendelkezniük, és kellően széles aljjal rendelkezniük.

#### Alkalmos edények:

- ✓ Zománcozott acéledények vastag aljjal.
- ✓ Zománcozott aljú öntöttvas edény.
- ✓ Többrétegű rozsdamentes acél, ferrites rozsdamentes acél és speciális aljú alumínium edények.

#### Nem alkalmas edények:

- ✓ Sárgaréz, rozsdamentes acél, alumínium, tűzálló üveg, fa, kerámia és terrakotta fazekak és edények.
- ▶ Az edény alkalmasságának ellenőrzéséhez tartson egy mágnes az edény aljának közelében. Amennyiben mágneses vonzás jön létre, akkor az edény alkalmas az indukciós főzéshez. Ha nincs kéznél mágnes, akkor öntsön kevés vizet az edénybe, helyezze rá a főzőzónára, majd kapcsolja be a főzőzónát. Ha a  szimbólum jelenik meg a kijelzőn, az azt jelenti, hogy az edény nem alkalmas.

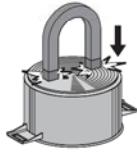

**Vigyázat:** kizárólag az indukciós főzésre alkalmas, teljesen sima aljú edényt használjon. Az egyenetlen aljú edények használata ronthatja a hősugárzási rendszer hatékonyságát, és gátolhatja az edény érzékelését a főzőfelületen.

### Főzés közbeni zaj

Előfordulhat főzés közben, hogy az edény zajt ad ki. Ez nem utal működési hibára, illetve nincs semmilyen hatással a készülék működésére.

A zaj az edénytől függ, amit használ. Ha a zaj jelentős mértékű zavart okoz, akkor segíthet az edény cseréje.

### Energiatakarékosági információk

- ▶ Az edény aljának átmérőjének illeszkednie kell a főzőzóna átmérőjéhez.



- ▶ Edények vásárlásakor ellenőrizze, hogy a terméken megjelölt átmérő az edény tetejére vagy aljára vonatkozik, mivel a felső rész általában nagyobb az alsónál.
- ▶ Hosszú főzési idejű ételek elkészítése során időt és energiát spórolhat meg azzal, ha kuktát használ, amely emellett lehetővé teszi az ételek vitamintartalmának megőrzését is.
- ▶ Győződjön meg róla, hogy a kuktában elegendő folyadék van. Ha nincs benne elegendő folyadék, akkor túlmelegszik és ez a kuktát, valamint a főzőzónát is károsíthatja.
- ▶ Amennyiben lehetséges, az edényeket mindig rájuk illő fedővel fedje le.
- ▶ A megfőzni kívánt étel mennyiségének megfelelő méretű edényt válasszon. A nagy, csak részben kihasznált edények alkalmazása főzőeszköz energiapazarlás.

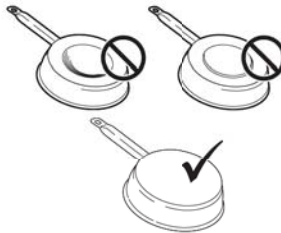

Főzőzóna	Edény aljának átmérője	
	Min Ø (ajánlott)	Max Ø (ajánlott)
210 mm × 190 mm (különálló)	110 mm	145 mm

### A főzőlap normál működési zajai

Az indukciós technológia elektromágneses mezők létrehozásán alapul. A mezők közvetlenül a konyhai eszközök aljában generálnak hőt. Gyártásuk módjától függően az edények és serpenyők különböző zajokat adhatnak ki vagy rezeghetnek.

Ezek a zajok a következőképpen leírhatók:

### Gyenge zúgás (a transzformátorok által kiadott zajhoz hasonló)

Ez a zaj akkor keletkezik, amikor a főzőlapot magas hőfokon használják, valamint a főzőlap által az edénybe juttatott energia határozza meg. A hőfok csökkenésével a zaj megszűnik vagy elhalkul.

### Halk sípolás

Akkor keletkezik, amikor a fazék vagy az edény üres, és megszűnik, amint az edénybe víz vagy étel kerül.

### Sercegés

Ez a zaj akkor hallható, ha az edény több rétegben különböző fémetek tartalmaz. A zajt a különböző anyagok rétegeinek találkozásánál létrejövő rezgés okozza. A zaj az edényből hallható, az étel elkészítési módjának és az étel mennyiségének függvényében változhat.

### Hangos sípolás

Ez a zaj különböző anyagrégekből álló edények esetében fordul elő, valamint, ha ezeket maximális szinten és két főzőfelületen használják. A hőfok csökkenésével a zaj megszűnik vagy elhalkul.

### Ventilátorzaj

Ventilátorzaj

Az elektronikus rendszer megfelelő működésének biztosítása érdekében elengedhetetlen a főzőlap hőmérsékletének szabályozása. Ezért a főzőlap hűtőventilátorral van ellátva, amely működése során csökkenti és szabályozza az elektronikus rendszer hőmérsékletét. Amennyiben a főzőlap a kikapcsolást követően még túl forró, akkor a ventilátor a készülék kikapcsolását követően is működhet.

### Ütemes, az óra ketyegéséhez hasonló hangok

A zaj kizárólag akkor hallható, ha egyszerre legalább három főzőzóna működik, a zónák kikapcsolásával együtt a zaj megszűnik vagy gyengül.

A leírt zajok a bemutatott indukciós technológia normális velejárói és nem minősülnek meghibásodásnak.

Hőfok	Főzési mód	Ajánlott
1	Olvasztás, lassú melegítés	Vaj, csokoládé, zselatin, szószok
2	Olvasztás, lassú melegítés	Vaj, csokoládé, zselatin, szószok
3	Melegítés	Rizs
4	Hosszan tartó főzés, sűrítés, párolás	Zöldségek, burgonyafélék, szószok, gyümölcs, hal
5	Hosszan tartó főzés, sűrítés, párolás	Zöldségek, burgonyafélék, szószok, gyümölcs, hal
6	Hosszan tartó főzés, dinsztelés	Tészta, leves, dinsztert hús
7	Rövid sütés	Röszti (olajban sült krumpli), omlett, rántott és sült ételek, kolbász
8	Sütés, sütés bő olajban	Hús, sültburgonya
9	Gyors sütés magas hőmérsékleten	Steak
P	Gyors felmelegítés	Vízforralás

# HASZNÁLAT

## A készülék bekapcsolása

Nyomja meg a  gombot az eszköz bekapcsolásához.

- Az összes kijelzőn 0 jelenik meg.

Ha nem választ ki semmit, biztonsági okokból a készülék 20 másodperc után automatikusan kikapcsol.

## Főzőfelület kiválasztása

Nyomja meg egy vagy több főzőfelület  referencia számjegyét és állítsa be az erősségi szintet.

## Főzőfelület kikapcsolása

Nyomja meg az erősségi skálán a 0-t.

- Ha nem választ ki semmit, és a főzőfelületek kikapcsolt állapotban vannak, a készülék 20 másodperc után kikapcsol.

## Főzőlap kikapcsolása

Tartsa nyomva a  gombot néhány másodpercig a főzőlap kikapcsolásához.

- Ha nem választ ki semmit, és a kijelzőn, és az összes főzőfelület kikapcsolt állapotban van, a készülék 20 másodperc után kikapcsol.

## Maradék hő-kijelző

Ha a főzőfelület kikapcsolt állapotban van, de még mindig meleg, a „H” betű jelenik meg a kijelzőn, jelezve a sérülésveszélyt.

## Kiolvasztási beállítások

A kiolvasztás funkcióval ételeket olvashat ki, finoman olvashat vajat, csokoládét vagy mézet.

- Válassza ki a főzőfelületet a megfelelő számjegy megnyomásával.

- Nyomja meg a  ikont.

## PowerPlus szabályozás

A főzőfelületek és az elszívó erősségi szintjét tovább lehet növelni.

A kiválasztott főzőfelület 10 percig extra erősségi szinten képes üzemelni. Ezt a funkciót például nagy mennyiségű víz felforraltatásához lehet használni.

- Válassza ki az egyik felületet, és nyomja meg kétszer a 9-t az erősségi skálán. A megfelelő számjegy  jelre vált.

## Időzítés

Az időzítő beállításakor a főzőfelület automatikusan kikapcsol a beállított idő letelte után.

### Időzítő beállítása

- Főzőlap be

- A főzőfelület beállítása

- Nyomja meg a  számjegyet

- Állítsa be az időzítőt 1 és 99 perc közötti időintervallumra.

## Időzítő módosítása

- Időzítő beállítása

- Állítsa be azon működő főzőfelület időzítőtét, amelyet módosítani akar.

- Nyomja meg a  számjegyet

- Állítsa be az időzítőt 1 és 99 perc közötti időintervallumra.

## Híd funkció

A „hid” funkcióval két főzőfelületet is bekapcsolhat úgy, hogy azokat együtt lehet működtetni és módosítani. Ezzel a funkcióval nagyobb felületű edényeket is használhat.

Nyomja meg egyidejűleg a két főzőfelület kiválasztásához szükséges gombokat, amíg meg nem jelenik a  számjegy, amely a funkció bekapcsolását jelenti.

A másik számjegy az erősség beállításához használható.

**Figyelmeztetés:** A bal főzőfelületek nem köthetők össze a jobb oldali főzőfelületekkel, és fordítva.

## Gyermekzár

- Készülék bekapcsolása

- Bekapcsolás:

tartsa lenyomva a főzőfelületek irányítására szolgáló négy számjegy valamelyikét három másodpercig. Engedje el, majd csúsztassa ujját a 0-tól 9-ig terjedő erősségi skálán. Minden számjegy  -t mutat. A leírt műveletet 10 másodpercen belül kell végrehajtani.

- Kikapcsolás:

tartsa lenyomva a főzőfelületek irányítására szolgáló négy számjegy valamelyikét három másodpercig. Engedje el, majd csúsztassa ujját a 9-től 0-ig terjedő erősségi skálán. A leírt műveletet 10 másodpercen belül kell végrehajtani.

MODELL	FMA 839 HI
Legnagyobb teljesítmény (főzőlap + elszívó)	<b>7.62 Kw</b> (általános beállítás)
Legnagyobb teljesítmény (főzőlap + elszívó)	<b>4.72 Kw</b>
Legnagyobb teljesítmény (főzőlap + elszívó)	<b>3.72 Kw</b>
Legnagyobb teljesítmény (főzőlap + elszívó)	<b>3.02 Kw</b>

## TISZTÍTÁS ÉS ÁPOLÁS

Az szagmentesítő aktív szénoszűrő újra felhasználható. Kérjük, az újrafelhasználás módját és a felhasználás mennyiségét illetően tartsa be a csomagban található, erre vonatkozó utasításokat. Zsírszűrők Z. A szűrőket használat során 2 havonta vagy kifejezetten intenzív használat esetén még gyakrabban kell tisztítani. A zsírszűrők mosogatógépben moshatók. Ne használjon mosogatógépet a rácsok tisztítására.

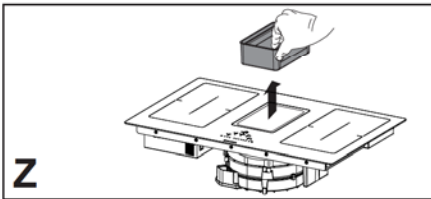

- ▷ Távolítsa el a cukros ételek szennyeződéseit, például a főzés során kiömlött lekvárt az üvegkerámia felületéhez ajánlott kaparóval, amíg a főzőlap meleg. Az el nem távolított szennyeződés károsíthatja az üvegkerámia felületét.
- ▷ Távolítson el minden megolvadt műanyagot az üvegkerámia felületéhez ajánlott kaparóval, amíg a főzőlap meleg. Az el nem távolított szennyeződés károsíthatja az üvegkerámia felületét.
- ▷ A vízkövet kis mennyiségű vízkőoldó használatával (pl. ecet vagy citromlé) távolítsa el, miután a főzőlap teljesen lehűlt. Ezután törölje át egy nedves ruhával.

### Általános javaslatok

- ▷ Soha ne használjon súrolószivacsot, fémforgácsot, sósavat vagy más olyan termékeket, amelyek megkarcolhatják a felületet vagy nyomot hagyhatnak rajta.
- ▷ Ne fogyassza el az ételt, amelyet véletlenül a főzőlap felületére, funkcionális vagy díszítő elemeire ejtett vagy helyezett.

### Az eszköz tisztítása

- ▷ Minden egyes használat után tisztítsa meg a főzőlapot, így megakadályozhatja, hogy az ételmaradékok ráéggjenek a felületre.
- ▷ A mindennapi szennyeződések eltávolításához használjon puha ruhát vagy szivacsot és megfelelő tisztítószeret. Kövesse a gyártó ajánlásait az alkalmazandó tisztítószerekkel kapcsolatban. Javasolt a felületet védő tisztítószer használata.
- ▷ Távolítsa el a kérges szennyeződések, például a kifutott tejet az üvegkerámia felületéhez ajánlott kaparóval, amíg a főzőlap meleg. Kövesse a gyártó ajánlásait az alkalmazandó kaparókkal kapcsolatban.



# HIBAELHÁRÍTÁS

Hibakód			
Hibakód	Leírás	Hiba lehetséges okai	Megoldás
„Bekapcsoláskor zúgó hang hallható. Nincs kijelzett hibakód”	Az elszívó parancsa nem működik.	A LIN kábel sérült vagy rosszul csatlakozik az elszívó elektromos panelhez.	Ellenőrizze a csatlakozást/cserélje ki a LIN kábelt.
ER03	Az érzékelő aktivitása folyamatos; TC 10 perc után kikapcsol.	Víz vagy edény az üvegen, az érzékelőn vagy a vezérlőn.	Tisztítsa meg a vezérlőpanel felületét vagy távolítsa el a tárgyakat az érzékelőről.
ER20	TC belső hiba.	-	Cserélje ki a TC-t.
ER21	Túlmelegedés.	The hőmérséklet szabályozó 85°C-nál magasabb hőmérsékletet érzékelt.	Figyelje a kihűlni a főzőlapot. A hibajelzés eltűnik, ha a főzőlap hőmérséklete 75°C alá süllyed.
			Ellenőrizze a hőszigetelést.
ER22	Hibás gombérzékelés. A felhasználói felület 3,5 - 7,5 másodperc után kikapcsol.	-	Cserélje ki a TC-t.
ER31	Inkonzisztencia áll fenn a TC konfigurációja és az indukció között.	A generátor konfigurációs adatai nem egyeznek a TC adataival.	Új konfiguráció.
			Cserélje ki a TC-t.
			Cserélje ki a generátort.
ER36	TC belső hiba.	-	Cserélje ki a TC-t.
ER47	Kommunikációs hiba a TC és az induktor között.	A LIN kábel sérült. Nincs áramellátás a LIN kábelben.	Cserélje ki a kábelt. Ellenőrizze, hogy a kábelt megfelelően van-e behelyezve.
E2	A főzőfelület érzékelője túlmelegszik. TC 10 perc után kikapcsol.	Üres edény.	Ne melegítsen üres edényt.
E3	Rossz edény. A főzőfelületek ki vannak kapcsolva.	Az edények elvesztik mágnesességüket.	Megfelelő edényeket használjon.
		Belső hiba a generátor áramkörében.	Cserélje ki az egységet.
E4	Beállítási hiba. Nem lehet bekapcsolni a főzőfelületet.	Nem történt meg az indukciós egység beállítása.	Kézi beállítás elvégzése.
E5	Nincs kapcsolat a vezérlő és az indukciós generátor között. Nem lehet bekapcsolni a főzőfelületet	A LIN kábel vagy tápkábel hibás.	Ellenőrizze a kábeleket és az áramellátást.
		Belső hiba a generátor vagy a szűrő áramkörében.	Cserélje ki az egységet.

E6	Az áramellátás feszültsége nem esik a tartományon belülré (elektromos feszültség és/vagy frekvencia). Nem lehet bekapcsolni a főzőfelületet.	Az áramellátás feszültsége nem esik a tartományon belülré (részletekért lásd a műszaki adatokat).	Ellenőrizze a hálózati feszültséget.
		Belső hiba a generátor áramkörében.	Cserélje ki az egységet.
E7	TC belső hiba. A főzőfelületek ki vannak kapcsolva.	-	Cserélje ki az egységet.
E8	Az elszívó meghibásodott.	Az elszívó eltömődött.	Tisztítsa meg és távolítsa el a tömitést okozó anyagokat.
		Hibás ventilátor vagy elektronikus egység.	Cserélje ki az egységet.
E9	A főzőfelület hőmérséklet-érzékelőjének meghibásodása. A megfelelő főzőfelület ki van kapcsolva.	The hőmérséklet-érzékelő áramköre nyitott vagy rövidzárlat alatt van.	Cserélje ki az induktort.
EA	TC belső hiba. A főzőfelületek ki vannak kapcsolva.	-	Cserélje ki a generátort.
EH	A hőmérséklet-érzékelő elzáródott. A megfelelő főzőfelület ki van kapcsolva.	A főzőfelület aktiválása után a hőmérséklet nem változik (min. 10 K / 5 perc).	Cserélje ki az induktort.

TC – TOUCH CONTROL (ÉRINTÉSVEZÉRLÉS)

UI = USER INTERFACE (FELHASZNÁLÓI FELÜLET)

NTC = TEMPERATURE SENSOR (HŐMÉRSÉKLET-ÉRZÉKELŐ)

## KARBANTARTÁS ÉS JAVÍTÁS

---

- ▷ Gondoskodjon róla, hogy az elektromos alkatrészek karbantartását kizárólag a gyártó vagy az ügyfélszolgálat végezze.
- ▷ Gondoskodjon róla, hogy a sérült kábelek cseréjét kizárólag a gyártó vagy az ügyfélszolgálat végezze.
- ▶ Mikor felkeresi az ügyfélszolgálatot, kérjük, adja meg a következő adatokat:
  - Hiba típusa
  - Készülék típusa (Art. / Cod.)
  - Sorozatszám (S.N.)

Ezek az adatok megtalálhatók az adattáblán. Az adattábla a készülék aljára van rögzítve.

## HULLADÉKKEZELÉS

---

- ▷ A terméken vagy a csomagolóanyagon található  szimbólum azt jelzi, hogy a készüléket tilos háztartási hulladékként kezelni, helyette az erre alkalmas elektronikai berendezéseket újrahasznosító gyűjtőponton kell leadni. A termék megfelelő ártalmatlanítása segít a környezetre és az emberi egészségre gyakorolt negatív hatások megelőzésében. A termék kezelésére, anyagainak visszanyerésére, ill. újrahasznosítására vonatkozó részletes információkért, kérjük, lépjen kapcsolatba a helyi hatóságokkal, a háztartási hulladékkezelő szolgáltatójával vagy a terméket forgalmazó üzlettel.
- ▷ A készülék megfelel a veszélyes anyagok elektromos és elektronikus készülékekben történő felhasználásának csökkentéséről és a hulladékkezelésről szóló 2012/19/EU irányelvnek.

## MŰSZAKI ADATOK

### Termék jellemzői

Típus: 4300

Modell: **FMA 839 HI**

- ▶ Lásd a termék alján elhelyezett adattáblát.
- ▶ A gyártó folyamatosan fejleszti termékeit. Emiatt az útmutató szövege és illusztrációi előzetes figyelmeztetés nélkül változhatnak.

A további műszaki adatok elérhetők a honlapunkon:

– [www.franke.com](http://www.franke.com)

### FMA 839 HI

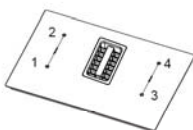

1 + 2 flexibilis főzőfelületek hídban  
3 + 3 flexibilis főzőfelületek hídban

Paraméterek	Érték	Méretetek (mm)
Befoglaló méretek	-	830 × 520 (Sz x H)
Tápfeszültség / frekvencia	220-240 V, 50 Hz; 220 V, 60 Hz 3N~ / 2N~ 380-415 V, 50 Hz; 3N~ / 2N~ 380 V, 60 Hz	
Elektromos és melegítési adatalemek		
1, 2, 3, 4 főzőfelület	2100 W; Teljesítménynövelés: 3000 W	210 x 190
1 + 2, 3 + 4 flexibilis főzőfelületek	3000 W; Teljesítménynövelés: 3700 W	210 x 390
Paraméterek	Érték	Mértékegység
A készülék súlya	21	kg
A főzőfelületek száma	4	
Hőforrás	induktor	





Make  
it  
Wonderful

**FRANKE**



**GEMMA B&D Kft.**  
2040 Budaörs,  
Puskás Tivadar út 14.  
Tel.: +36 23 769 245  
e-mail: [info@gemmabd.hu](mailto:info@gemmabd.hu)

[www.gemmabd.hu](http://www.gemmabd.hu)

A folyamatos termékfejlesztés következtében a műszaki adatok módosítása előzetes értesítés nélkül is történhet. Használati utasításaink nagy erőfeszítéssel és rendkívüli gondossággal készülnek. Ennek ellenére a gyártás, szerkesztés, fordítás és / vagy nyomtatás közben pontatlanságok, hibák keletkezése nem kizárható. Ezekért azonban sem a gyártó, sem a forgalmazó, sem az eladó felelősséget nem vállal.