

FDW 4510 E8P E

Uputstvo za upotrebu i ugradnju

Mašina za pranje sudova

SR

*Make
it
Wonderful*

FRANKE

SADRŽAJ

PREGLED UREĐAJA	4
PRVA UPOTREBA	5
TABELA PROGRAMA PRANJA	6
OPCIJE I FUNKCIJE	7
PUNJENJE KORPI	7
SVAKODNEVNA UPOTREBA	8
SAVETI I NAPOMENE.....	9
NEGA I ODRŽAVANJE.....	10
UGRADNJA	11
REŠAVANJE PROBLEMA	12
PODRŠKA	13

UPUTSTVO ZA UPOTREBU

Pre upotrebe uređaja pažljivo pročitajte vodič za bezbednosna uputstva.

PREGLED UREĐAJA

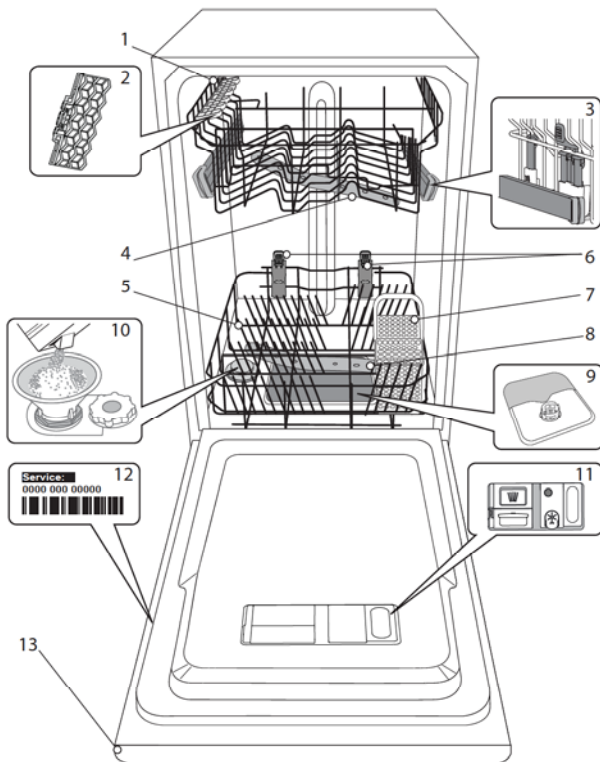

1. Gornja korpa
2. Preklopni poklopci
3. Podešavač visine gornje korpe
4. Gornja prskalica
5. Donja korpa
6. Zona s prostorom
7. Korpa za pribor za jelo
8. Donja prskalica
9. Sistem filtra
10. Dozator za so
11. Dozatori deterdženta i sredstva za ispiranje
12. Identifikaciona pločica
13. Kontrolna tabla

UPRAVLJAČKA PLOČA

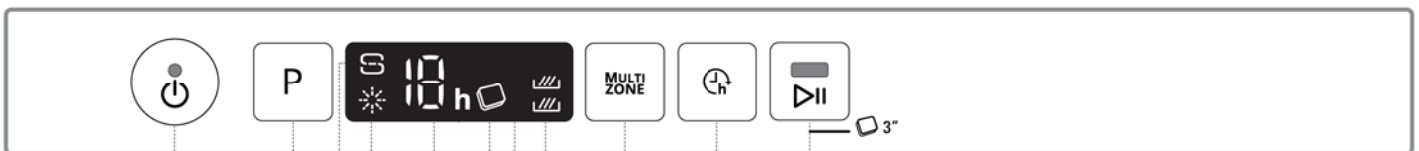

1. Dugme ON-OFF/Reset (Uključivanje-isključivanje / Resetovanje) sa indikatorskom lampicom
2. Dugme za odabir programa
3. Indikatorna lampica za dopunu soli
4. Indikatorna lampica za dopunu sredstva za ispiranje
5. Indikator broj programa i vremena odlaganja
6. Indikatorna lampica tableta
7. Ekran
8. Indikatorna lampica za više zona (multizone)
9. Dugme Multizone
10. Dugme za odloženi početak
11. Taster START / Pauza

PRVA UPOTREBA SO, SREDSTVO ZA ISPIRANJE I DETERDŽENT

Nakon ugradnje, uklonite čepove sa korpi i sigurnosne, elastične elemente sa gornje korpe.

PUNJENJE DOZATORA ZA SO

Korišćenje soli sprečava stvaranje KAMENCA na posuđu i na funkcionalnim komponentama mašine.

- Obavezno je da **REZERVOAR ZA SO NIKADA NE BUDE PRAZAN**.
- Važno je podesiti tvrdoću vode.

Rezervoar za so se nalazi u donjem delu mašine za pranje posuđa (videti OPIS PROIZVODA) i mora da se napuni kada svetli indikatorska lampica **NAPUNI SO (REFILL SALT)** na kontrolnoj tabli.

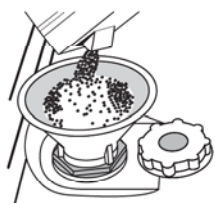

1. Uklonite donju korpu i odvrnite poklopac dozatora (u smeru suprotnom od kazaljki na satu).
2. **Samo prvi put uradite sledeće: napunite dozator soli vodom.**
3. Postavite levak (videti sliku) i napunite dozator soli do ivice (približno 1 kg); nije neobično da iscuri malo vode.
4. Uklonite levak i obrišite ostatke sa otvora.

Postarajte se da poklopac bude dobro pričvršćen, tako da nijedna vrsta deterdženta ne može da uđe u rezervoar tokom programa pranja (to može oštetiti omekšivač vode koji se ne može popraviti).

Kad god treba da dodate so, obavezno je obaviti taj postupak pre početka ciklusa pranja kako biste izbegli koroziju.

PODEŠAVANJE TVRDOĆE VODE

Kako bi omekšivač vode funkcionisao na savršen način, neophodno je da se podešavanje tvrdoće vode zasniva na stvarnoj tvrdoći vode u vašem domaćinstvu. Ove informacije možete dobiti od lokalnog snabdevača vodom.

Fabrika postavlja podrazumevanu vrednost za tvrdoću vode.

- Uključite aparat pritiskom na dugme ON / OFF (uključivanje/isključivanje).
- Isključite aparat pritiskom na dugme ON / OFF (uključivanje/isključivanje).
- Držite taster P pet sekundi dok ne začujete zvučni signal.
- Uključite aparat pritiskom na dugme ON / OFF (uključivanje/isključivanje).
- Trepere i broj trenutnog nivoa izbora i indikatorska lampica soli.
- Pritisnite dugme P kako biste izabrali željeni nivo tvrdoće (videti odeljak **TABELA TVRDOĆE VODE**).

Tabela tvrdoće vode			
Nivo	°dH Nemački stupnjevi	°fH Francuski stupnjevi	°Clark Engleski tupnjevi
1	Meka	0 - 6	0 - 10
2	Srednje meka	7 - 11	11 - 20
3	Prosečno meka	12 - 16	21 - 29
4	Tvrda	17 - 34	30 - 60
5	Jako tvrda	35 - 50	61 - 90

- Uključite aparat pritiskom na dugme ON / OFF (uključivanje/isključivanje). Podešavanje je završeno!

Čim se ova procedura završi, pokrenite program bez punjenja.

Koristite so koja je namenjena isključivo za mašine za pranje sudova. Nakon sipanja soli u mašinu, indikatorska lampica za dopunu soli (SALT REFILL) se gasi.

Ako se dozator za so ne napuni, omekšivač vode i grejni element mogu se oštetiti usled nakupljanja kamenca. Upotreba soli se preporučuje s bilo kojom vrstom deterdženta za pranje sudova.

PUNJENJE DOZATORA ZA SREDSTVO ZA ISPIRANJE

Sredstvo za ispiranje olakšava SUŠENJE posuđa. Dozator sredstva za ispiranje **A** treba napuniti kada svetli indikatorska lampica **RINSE AID REFILL (NAPUNITI DOZATOR SREDSTVA ZA ISPIRANJE)** na kontrolnoj tabli.

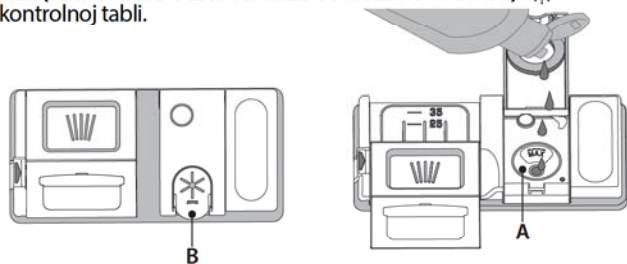

1. Otvorite dozator **B** pritiskom i povlačenjem jezička na poklopcu.
2. Sipajte sredstvo za ispiranje (najviše 110 ml), vodeći računa da se ne izlije iz dozatora. Ako se to dogodi, odmah izliveno očistite suvom krpom.
3. Pritisnite poklopac nadole dok ne čujete klik kako biste mogli da ga zatvorite.

NIKADA ne sipajte sredstvo za ispiranje direktno na dno unutar aparata.

PODEŠAVANJE DOZE SREDSTVA ZA ISPIRANJE

Ukoliko niste potpuno zadovoljni rezultatima sušenja, možete podesiti količinu upotrebljenog sredstva za ispiranje.

- Uključite aparat pritiskom na dugme ON / OFF (uključivanje/isključivanje).
- Isključite aparat pritiskom na dugme ON / OFF (uključivanje/isključivanje).
- Pritisnite taster P tri puta dok ne začujete zvučni signal.
- Isključite aparat pritiskom na dugme ON / OFF (uključivanje/isključivanje).
- Trepere i broj trenutnog nivoa izbora i indikatorska lampica sredstva za ispiranje.
- Pritisnite dugme P za odabir količine sredstva za ispiranje koja vam je potrebna.
- Isključite aparat pritiskom na dugme ON / OFF (uključivanje/isključivanje). Podešavanje je završeno!

Ako je nivo sredstva za ispiranje podešen na NULA (ECO) (ZERO (ECO)), sredstvo za ispiranje neće moći da se koristi. Indikatorska lampica koja označava nizak nivo sredstva za ispiranje (LOW RINSE AID) neće se upaliti ako vam nestane sredstva za ispiranje. U zavisnosti od modela mašine za pranje sudova može se podesiti najviše 5 nivoa. Fabrička podešavanja su specifična za model, te vas molimo da sledite gornja uputstva kako biste ovo proverili za svoju mašinu.

- Ako vidite plavičaste pruge na posuđu, podesite na manji broj (1-2).
- Ako na posudama ima kapi vode ili tragova kamenca, postavite na dozatoru broj srednjeg nivoa (3-4)

PUNJENJE DOZATORA ZA DETERDŽENT

Upotreba deterdženta koji nije predviđen za mašine za pranje sudova može prouzrokovati kvar ili oštećenje uređaja.

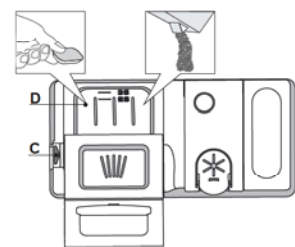

















Za otvaranje dozatora deterdženta koristite uređaj za otvaranje C. Sipajte deterdžent samo u suvi dozator D. Količinu deterdženta za prepranje stavite direktno na dno unutar uređaja.

1. Prilikom odmeravanja deterdženta obratite pažnju na ranije navedene informacije kako biste dodali odgovarajuću količinu. Unutar dozatora \boxtimes postoje oznake koje pomažu pri doziranju deterdženta.
2. Uklonite ostatke deterdženta sa ivica dozatora i zatvorite poklopac dok ne klikne.
3. Zatvorite poklopac dozatora za deterdžent povlačenjem prema gore dok se uređaj za zatvaranje ne pričvrsti na svom mestu.

Dozator za deterdžent se automatski otvara u pravo vreme u skladu sa programom.

Ako se koriste all-in-one deterdženti, preporučujemo korišćenje dugmeta za odabir vrste deterdženta (**TABLET**), jer isti podešava program tako da se uvek postižu najbolji rezultati pranja i sušenja.

TABELA PROGRAMA PRANJA

Program	Faza sušenja	Dostupne opcije*)	Trajanje programa pranja (h:min)**	Potrošnja vode (litri/ciklus)	Potrošnja energije (kWh/ciklus)
1. Eco  50°	✓	MULTI ZONE 	4:00	9.0	0.76
2. Auto Intensive  65°	✓	MULTI ZONE 	2:20 - 3:00	16.0 - 18.0	1.20 - 1.40
3. Auto Mixed  55°	✓	MULTI ZONE 	2:10 - 2:50	14.5 - 16.0	1.05 - 1.25
4. Crystals  45°	✓	MULTI ZONE 	1:40	12.0	1.00
5. Rapid 30'  50°	-	MULTI ZONE 	0:30	9.0	0.50
6. Silent  50°	✓	MULTI ZONE 	3:35	16.5	1.00
7. Sanitizing  65°	✓		1:40	12.0	1.30
8. Pre-Wash  -	-	MULTI ZONE 	0:10	4.5	0.01

Podaci ECO programa mere se u laboratorijskim uslovima prema evropskom standardu EN 60436: 2020.

Pre pokretanja bilo kog programa nije neophodno prethodno tretiranje posuđa.

*) Ne mogu se sve opcije koristiti istovremeno.

**) Vrednosti date za programe koji nisu program Eco su samo indikativne. Stvarno vreme može da varira u zavisnosti od mnogih faktora kao što su temperatura i pritisak dovodne vode, sobna temperatura, količina deterdženta, količina i vrsta opterećenja, uravnoteženje opterećenja, dodatne odabrane opcije i kalibracija senzora. Kalibracija senzora može produžiti trajanje programa do 20 min.

OPIS PROGRAMA

Uputstva za izbor ciklusa pranja.

1 ECO

Program Eco prikladan je za pranje normalno zaprljanog posuđa, jer je za tu upotrebu najučinkovitiji program u pogledu kombinirane potrošnje energije i vode te se upotrebljava za procjenu sukladnosti sa zakonodavstvom EU-a o ekološkom dizajnu.

2 AUTO INTENSIVE / AUTOMATSKI INTENZIVAN

Automatski program za jako zaprljano suđe i šerpe (ne sme se koristiti za osetljive predmete).

3 AUTO MIXED / AUTOMATSKI MEŠAN

Automatski program za normalno zaprljane šerpe i posuđe.

4 CRYSTALS / KRISTALI

Ciklus za osjetljive predmete koji osjetljiviji na visoke temperature, primjerice čaše i šalice.

5 RAPID 30' / BRZI PROGRAM

Program koji se koristi za lagano zaprljano posuđe bez osušenih ostataka hrane. Ne uključuje fazu sušenja.

6 SILENT

Pogodno za rad aparata noću. Obezbeđuje optimalne performanse čišćenja i sušenja uz najnižu emisiju buke.

7 SANITIZING / SANITIZACIJA

Za normalno ili jako zaprljano posuđe, uz dodatno antibakterijsko pranje. Može se koristiti za održavanje mašine za pranje posuđa.

8 PRE-WASH / PRETPRANJE

Koristite za osvežavanje posuđa koje planirate kasnije da perete. U ovom programu se ne koristi deterdžent.

Napomena:

Imajte u vidu da je ciklus *Rapid 30'* namenjen za blago zaprljano posuđe.

OPCIJE I FUNKCIJE

OPCIJE se mogu izabrati direktno pritiskom na odgovarajuće dugme (videti kontrolni panel (CONTROL PANEL). Ako opcija nije kompatibilna sa izabranim programom, videti odeljak TABELA PROGRAMA (PROGRAMS TABLE), odgovarajuća LED lampica brzo treperi 3 puta i čuje se zvučni signal. Ova opcija neće biti omogućena.

MULTI ZONE MULTIZONE

Ako nema mnogo posuđa za pranje, može se upotrebiti program za pola punjenja radi uštede vode, struje i deterdženta. Odaberite program, a zatim pritisnite dugme za više zona (MULTIZONE): simbol izabrane korpe se javlja na ekranu. Aparat u podrazumevanom režimu pere posuđe u svim korpama. Kako biste oprali posuđe u samo određenoj korpi, pritisnite ovo dugme više puta:

 prikazano na displeju (samo donja korpa)

 prikazano na displeju (samo gornja korpa)

 prikazano na displeju (opcija je ISKLJUČENA i aparat pere posuđe u svim korpama).

Ne zaboravite da napunite samo gornju ili donju korpu i da prema tome smanjite količinu deterdženta.

Ako se ukloni gornja korpa, sipajte deterdžent direktno unutra na dno umesto u dozator deterdženta.

ODLAGANJE (DELAY)

Vreme početka programa može biti odloženo za vremenski period između **1 i 12 sati**.

1. Pritisnite taster za ODLAGANJE (DELAY): na ekranu se pojavljuje odgovarajući simbol «h»; svaki put kada pritisnete dugme, vreme (1h, 2h itd. do najviše 12h) od početka odabranog ciklusa pranja će se povećavati.
2. I zaberite program pranja, pritisnite dugme START/PAUSE (START / PAUZA) i u roku od 4 sekunde zatvorite vrata: tajmer će započeti odbrojavanje.
3. Po isteku ovog vremena, indikatorska lampica «h» se isključuje i počinje ciklus pranja.

Kako biste podesili vreme odlaganja i izabrali kraći vremenski period, pritisnite dugme za odlaganje (DELAY). Da biste je otkazali, pritisnite taster više puta dok se odabrana lampica indikatora za odloženo pokretanje «h» ne isključi.

Funkcija odlaganja (DELAY) ne može se podesiti nakon početka ciklusa pranja.

TABLET (Tab)

Ovo podešavanje vam omogućava da optimizujete performanse programa u zavisnosti od vrste deterdženta koji se koristi. Pritisnite dugme START/PAUSE (START / PAUZA) 3 sekunde (odgovarajući simbol počinje da svetli) ako koristite kombinovane deterdžente u obliku tableta (sredstvo za ispiranje, so i deterdžent u 1 dozi).

Ako koristite praškasti ili tečni deterdžent, ovu opciju treba isključiti.

PUNJENJE KORPI

GORNJA KORPA

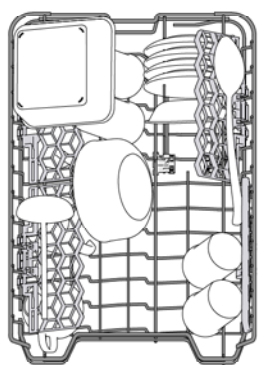

Napunite mašinu osjetljivim i laganim posuđem: čaše, šolje, tanjirići, niske činije za salatu.

(primer punjenja za gornju korpu)

PREKLOPNI POKLOPCI SA PODESIVIM POLOŽAJEM

Bočni preklopni poklopci se mogu preklopiti ili rasklopiti kako bi se optimizovao raspored posuđa unutar korpe. Čaše za vino mogu se bezbedno postaviti u preklopne poklopce umetanjem držača svake čaše u odgovarajuće proreze.

U zavisnosti od modela:

- da biste podigli poklopce, potrebno je da ih podignete prema gore i rotirate ili da ih oslobodite kopči i povučete na dole.
- da biste spustili preklopne poklopce, potrebno je da ih rotirate i spustite na dole ili da ih podignete i prikačite na kopče.



PODEŠAVANJE VISINE GORNJE KORPE

Visina gornje korpe može se podesiti: visoka pozicija služi za postavljanje glomaznog posuđa u donju korpu, dok niska pozicija služi kako biste maksimalno iskoristili preklopne pregrade tako što ćete napraviti više prostora gore. Gornja korpa je opremljena **podešavačem visine gornje korpe** (videti sliku), te bez pritiskanja poluge podižete korpu jednostavno tako što ćete je držati sa strana sve dok ne bude stabilna na svom gornjem položaju. Za vraćanje u donji položaj, pritisnite poluge (A) sa strane korpi i pomerite je nadole.

Toplo preporučujemo da ne podešavate visinu korpe dok je ista napunjena.

NIKADA nemojte podizati ili spuštati korpu samo sa jedne strane.

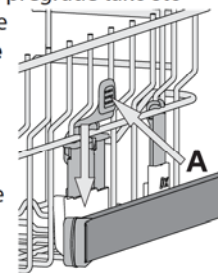

KLIZNO LEŽIŠTE

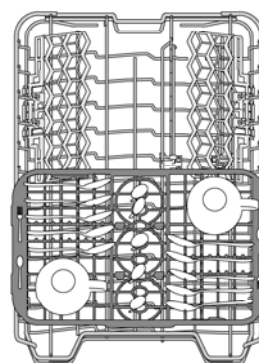

Gornja korpa je opremljena kliznim ležištem koje se može koristiti za držanje manjeg posuđa i pribora za jelo. Za optimalne performanse pranja, izbegavajte postavljanje glomaznog posuđa direktno ispod ležišta. Ležište se može ukloniti.

DONJA KORPA

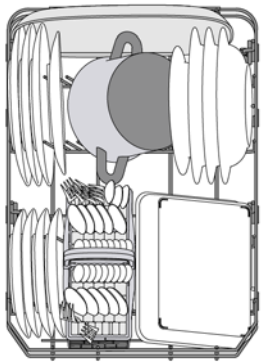

Za lonce, poklopce, tanjire, činije za salatu, pribor za jelo itd ... Velike tanjire i poklopce idealno je staviti sa strane kako bi se izbeglo blokiranje prskalica.

(primer punjenja za donju korpu)

Donja korpa ima zonu s prostorom **A** (u odabranim modelima različitog broja i položaja), poseban nosač na izvlačenje na zadnjem delu korpe koji se može koristiti za podupiranje šerpi ili tepsija u uspravnom položaju, čime se zauzima manji prostor.

Kako biste koristili isti, dovoljno je samo da uhvatite za obojeni rukohvat i povučete ga ka gore prema **B**, okrećući ga napred. Nosači se mogu klizno pomerati udesno i ulevo kako bi odgovarali veličini posuđa.

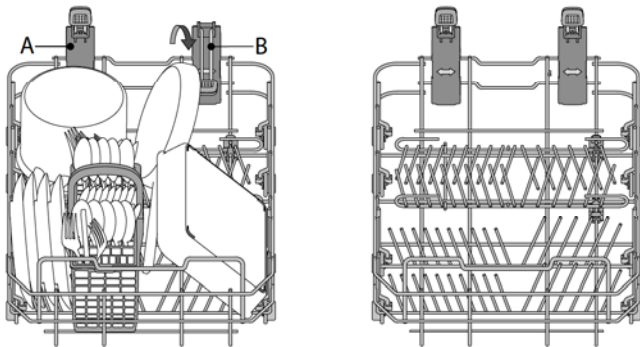

Korpa je opremljena gornjim rešetkama za bolji raspored pribora za jelo. Korpa za pribor za jelo treba da bude postavljena samo na prednjoj strani donje korpe.

KORPA ZA PRIBOR ZA JELO

Opremljen je gornjim rešetkama za bolji raspored pribora za jelo. Mora biti postavljen samo na prednjoj strani donje korpe.



Noževi i drugi pribor sa oštrim ivicama moraju da se stave u korpu za pribor za jelo tako da su vrhovi okrenuti nadole ili treba da se postave vodoravno u preklopne pregrade na gornjoj korpi.

SVAKODNEVNA UPOTREBA

1. PROVERITE PRIKLJUČAK ZA VODU

Proverite da li je mašina za pranje sudova priključena na dovod vode i da li je slavina otvorena.

2. UKLJUČIVANJE MAŠINE ZA PRANJE SUDOVA

Otvorite vrata i pritisnite dugme ON/OFF (uključivanje / isključivanje).

3. NAPUNITE KORPE

(videti odeljak PUNJENJE KORPI)

4. PUNJENJE DOZATORA ZA DETERDŽENT

5. ODABERITE PROGRAM I PRILAGODITE CIKLUS

Odaberite najprikladniji program u skladu sa vrstom posuđa i nivoom njegove zaprljanosti (videti odeljak OPIS PROGRAMA) pritiskom na dugme P.

Odaberite željene opcije (videti odeljak OPCIJE I FUNKCIJE).

6. START

Započnite ciklus pranja pritiskom na dugme START/PAUSE (START / PAUZA) (lampica svetli) i zatvaranjem vrata u roku od 4 sek. Kada se program pokrene, čuje se jedan zvučni signal. Ako vrata nisu bila zatvorena u roku od 4 sekunde, oglasiće se zvuk alarma. U tom slučaju otvorite vrata, pritisnite dugme START / Pause i ponovo zatvorite vrata u roku od 4 sek.

7. ZAVRŠETAK CIKLUSA PRANJA

Kraj ciklusa pranja označen je zvučnim signalom i treperenjem broja ciklusa pranja na displeju. Otvorite vrata i isključite uređaj pritiskom na dugme ON/OFF (uključivanje / isključivanje). Sačekajte nekoliko minuta pre nego što uklonite posuđe - kako biste izbegli opekotine. Ispraznite korpe, počevši od donje.

Mašina se automatski isključuje tokom određenih dužih perioda neaktivnosti, kako bi se smanjila potrošnja električne energije. Ako je posuđe samo malo zaprljano ili je isprano vodom pre nego što ga stavite u mašinu za pranje sudova, smanjite količinu deterdženta u skladu s istim.

IZMENA PROGRAMA U TOKU

Ako je izabran pogrešan program, moguće ga je promeniti pod uslovom da je tek započeo: otvorite vrata, pritisnite i držite dugme ON / OFF, mašina će se isključiti.

Ponovo uključite mašinu pomoću dugmeta ON/OFF (uključivanje / isključivanje) i izaberite novi ciklus pranja i sve željene opcije; Započnite ciklus pranja pritiskom na dugme START/Pause (START / Pauza) i zatvaranjem vrata u roku od 4 sek.

DODAVANJE POSUĐA

Bez isključivanja mašine, otvorite vrata (lampica START / Pause počinje da trepće) (**vodite računa o VRUĆOJ pari!**) i stavite posuđe u mašinu za pranje posuđa. Pritisnite dugme **START / Pause** i zatvorite vrata u roku od 4 sekunde, ciklus nastavlja s radom od trenutka kada je prekinut.

SAVETI I NAPOMENE

SAVETI

Pre nego što napunite korpe, uklonite sve ostatke hrane iz posuđa i ispraznite čaše. **Ne morate prethodno ispirati pod tekućom vodom.**

Posuđe postavite tako da čvrsto stoji na mestu i da se ne prevrće; otvorene posude postavite okrenute nadole, a one sa konkavnim/konveksnim delovima postavite koso, omogućavajući tako vodi da dopre do svake površine i da slobodno teče.

Upozorenje: poklopci, ručke, plehovi i tiganji ne treba da blokiraju rotiranje prskalica.

Stavite sitne predmete u korpu za pribor za jelo.

Veoma zaprljano posuđe i šerpe treba staviti u donju korpu, jer su u ovom delu prskalice jače i omogućavaju veće performanse pranja.

Nakon punjenja uređaja, uverite se da se prskalice mogu slobodno okretati.

SAVETI ZA UŠTEDU ENERGIJE

- Kada se mašina za pranje sudova u domaćinstvu koristi prema uputstvima proizvođača, **pranje posuđa u mašini za pranje sudova obično troši manje energije i vode od ručnog pranja posuđa.**
- Kako bi se povećala efikasnost mašine za pranje sudova, preporučuje se **pokretanje ciklusa pranja nakon što je mašina za pranje sudova potpuno napunjena.** Punjenje mašine za pranje sudova u domaćinstvu do kapaciteta koji je naveo proizvođač doprineće uštedi energije i vode. Informacije o ispravnom punjenju posuđa možete pronaći u poglavlju koje se odnosi na punjenje (Loading). U slučaju delimičnog punjenja, preporučuje se upotreba namenskih opcija pranja, ako su dostupne (Polupunjenje/ Pranje po zonama, pranje u više zona (Multizone)), uz punjenje samo odabranih korpi. Nepravilno punjenje ili preopterećenje mašine za pranje sudova može povećati upotrebu resursa (kao što su voda, energija i vreme, a može se i povećati nivo buke), smanjujući performanse pranja i sušenja.
- Ručno prethodno ispiranje posuđa dovodi do povećane potrošnje vode i energije i ne preporučuje se.

SLUČAJNI PREKIDI

Ako se vrata otvore tokom ciklusa pranja, ili ako dođe do nestanka struje, ciklus se zaustavlja. Pritisnite dugme START / Pause i zatvorite vrata u roku od 4 sekunde, ciklus nastavlja s radom od trenutka kada je prekinut.

HIGIJENA

Kako biste izbegli miris i talog koji se mogu nakupiti u mašini za sudove, **pokrenite program sa visokim temperaturama najmanje jedanput mesečno.** Za čišćenje uređaja stavite kašičicu deterdženta i pustite mašinu da radi prazna.

NEODGOVARAJUĆI PRIBOR

Predmeti koji se ne mogu prati u mašini za pranje sudova:

- Drveno posuđe, lonci ili šerpe: oni se mogu oštetiti na visokim temperaturama pranja.
- Ručno rađeni predmeti: retko su pogodni za pranje u mašini za sudove. Relativno visoke temperature vode i upotrebljeni deterdženti mogu da ih oštete.
- Plastično posuđe: isto nije otporno na toplotu i može da izgubi oblik. Plastično posuđe otporno na toplotu mora da se pere u gornjoj korpi.
- Posuđe i predmeti od bakra, kalaja, cinka ili mesinga: isti imaju tendenciju nastanka mrlja.
- Aluminijsko posuđe: predmeti od anodiranog aluminijuma mogu da izgube boju.
- Srebrni pribor: srebrni predmeti se mogu zaprljati.
- Staklo i kristal: uopšteno, stakleni i kristalni predmeti mogu se prati u mašini za sudove. Međutim, određene vrste stakla i kristala mogu ostati bez sjaja i mogu izgledati zaprljano nakon mnogo pranja. Stoga, za ove predmete preporučujemo korišćenje najmanje agresivnog dostupnog programa.
- Dekorativne posude: dekorativne posude dostupne na tržištu uopšteno gledano mogu izdržati pranje u mašini za suđe, iako boje mogu izblediti nakon velikog broja pranja. Ako sumnjate u postojanost boja, preporučljivo je prati samo nekoliko predmeta odjednom tokom perioda od oko mesec dana.

OŠTEĆENJE STAKLA I PRIBORA

- Koristite samo čaše i porcelan za čije pranje u mašini za sudove garantuje proizvođač.
- Koristite delikatan deterdžent pogodan za posuđe.
- Sakupite čaše i pribor za jelo iz mašine za pranje sudova čim se ciklus pranja završi.

ČIŠĆENJE I ODRŽAVANJE

Uvek isključite uređaj iz utičnice kada ga čistite i kada ga održavate. Za čišćenje mašine ne koristite zapaljive tečnosti.

ČIŠĆENJE MAŠINE ZA PRANJE SUDOVA

Sve tragove na unutrašnjosti uređaja možete ukloniti krpom namočenom u vodu i malo sirćeta. Spoljne površine mašine i kontrolne table mogu se očistiti neabrazivnom krpom koja je navlažena vodom. Ne koristite rastvarače ili abrazivne proizvode.



SPREČAVANJE NEPRIJATNIH MIRISA

Uvek držite vrata uređaja odškrinuta kako biste izbegli stvaranje vlage nastale od pene i njeno zadržavanje u mašini. Redovno čistite zaptivke oko vrata i dozatora deterdženata vlažnim sunđerom. Ovim se izbegava zaglavljivanje hrane u zaptivcima, što je glavni uzrok stvaranja neprijatnih mirisa.

PRANJE CREVA ZA DOVOD VODE

Ako su creva za vodu nova ili se nisu koristila duži vremenski period, pustite da protokne voda kako biste se uverili da je bistra i bez nečistoća, a pre nego što sprovedete potrebna povezivanja. Ako se ne preduzmu ove mere predostrožnosti, dovod vode bi se mogao začepiti i oštetiti mašinu za pranje sudova.

PROVERA CREVA ZA VODOVOD

Redovno proveravajte dovodno crevo na savitljivost i pukotine. Ako je oštećeno, zamenite ga novim crevom koje možete dobiti u našoj Službi za post-prodaju ili kod vašeg specijalizovanog prodavca. U zavisnosti od tipa creva:

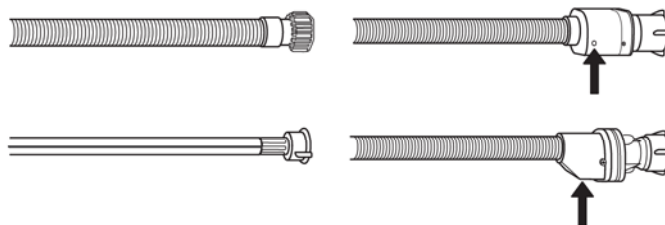

Ako dovodno crevo ima prozirni premaz, povremeno proveravajte da li se boja lokalno pojačava. Ako je odgovor da, crevo može propuštati i treba ga zameniti.

Za creva za zaustavljanje vode: proverite mali prozor za pregled sigurnosnog ventila (videti strelicu). Ako je crvena, aktivirana je funkcija zaustavljanja vode i crevo mora biti zamenjeno novim. Za odvrtanje ovog creva pritisnite dugme za otpuštanje dok odvrćete crevo.

ČIŠĆENJE SKLOPA FILTERA

Redovno čistite sklop filtera tako da se filteri ne začepi i da otpadna voda pravilno može da otiče.

Korišćenje mašine za pranje posuđa sa začepljenim filterima ili stranim predmetima unutar sistema za filtriranje ili prskalicama može prouzrokovati kvar jedinice što rezultira gubitkom performansi, bučnim radom ili većom upotrebom resursa.

Sklop filtera se sastoji od tri filtera koji uklanjaju ostatke hrane iz vode za pranje, a zatim dovode do ponovne cirkulacije vode.

Mašina za pranje sudova ne sme se koristiti bez filtera ili ako je filter labav.

Najmanje jednom mesečno ili nakon svakih 30 ciklusa, proverite sklop filtera i po potrebi ga temeljno očistite pod mlazom vode, koristeći nemetalnu četku i sledeći uputstva u nastavku:

1. Okrenite cilindrični filter **A** u smeru suprotnom od kazaljki na satu i izvucite ga (slika 1).
2. Uklonite filter za čašu **B** blagim pritiskom na bočne poklopce (slika 2).
3. Izvucite pločasti filter **C** od nerđajućeg čelika (slika 3).
4. U slučaju da pronađete strane predmete (kao što su polomljeno staklo, porcelan, kosti, semenke voća itd.) **pažljivo ih uklonite.**
5. Pregledajte poklopac i uklonite sve ostatke hrane. **NIKADA NEMOJTE UKLANJATI** zaštitu pumpe ciklusa pranja (crni deo) (slika 4).

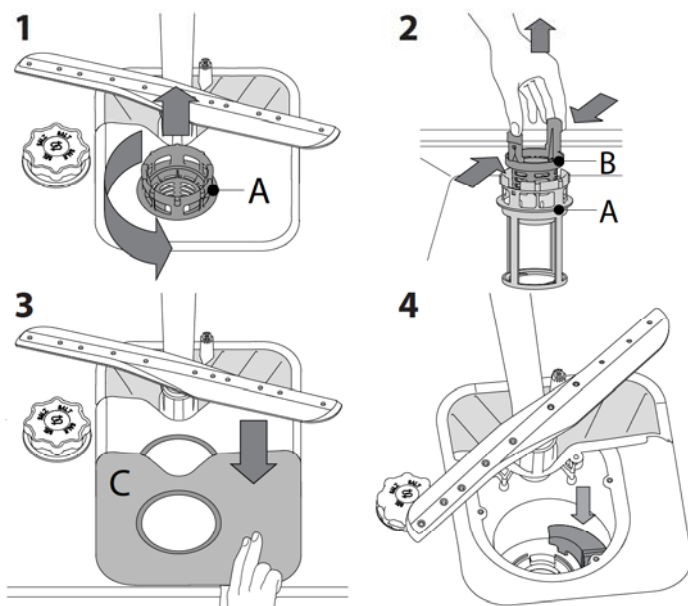

Nakon čišćenja filtera, zamenite sklop filtera i pravilno ga postavite na mesto; ovo je od suštinskog značaja za održavanje efikasnog rada mašine za pranje sudova.

ČIŠĆENJE PRSKALICA

Povremeno se ostaci hrane mogu nakupiti na prskalicama i blokirati rupice koje služe za prskanje vode.

Zbog toga se preporučuje da s vremena na vreme proverite prskalice i očistite ih malom nemetalnom četkom.

Kako biste uklonili gornju prskalicu, okrenite plastični prsten za zaključavanje u smeru suprotnom od kazaljki na satu.

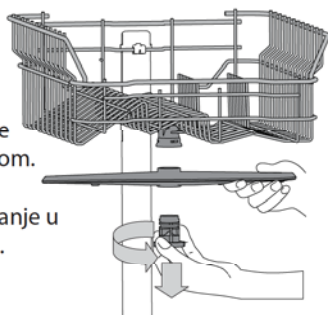

Gornju prskalicu treba zameniti tako da strana sa većim brojem rupica bude okrenuta nagore.

Donja prskalica može da se ukloni povlačenjem prema gore.

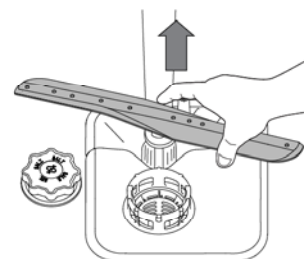

SISTEM ZA OMEKŠAVANJE VODE

Omekšivač vode automatski smanjuje tvrdoću vode, posledično sprečavajući nakupljanje kamenca na grejaču, doprinoseći takođe boljoj efikasnosti čišćenja.

Ovaj sistem se regeneriše sipanjem soli, pa je potrebno da rezervoar za so dopunite kada je prazan.

Učestalost regeneracije zavisi od podešavanja nivoa tvrdoće vode - regeneracija se odvija jednom u 6 Eco ciklusa s nivoom tvrdoće vode podešenim na 3.

Proces regeneracije započinje završnim ispiranjem i završava se u fazi sušenja, pre završetka ciklusa.

- Pojedinačna regeneracija troši ~ 3,5 L vode;
- Potrebno je do 5 dodatnih minuta za ciklus;
- Potroši manje od 0,005kVh energije.

UGRADNJA

Ako aparat u bilo kom trenutku mora da se premesti, držite ga u uspravnom položaju; ako je apsolutno neophodno, može se nagnuti na poledinu istog.

POVEZIVANJE CREVA NA VODOVOD

Prilagođavanje dovoda vode za ugradnju treba da obavlja samo kvalifikovani tehničar.

Creva za dovod i odvod vode mogu biti postavljena desno ili levo kako bi se postigla najbolja moguća instalacija.

Pazite da mašina za pranje posuđa ne savija ili ne gnječi creva.

POVEZIVANJE CREVA ZA DOVOD VODE

- Pustite vodu dok se potpuno ne pročisti.
- Čvrsto zavijte dovodno crevo u položaj i otvorite slavinu.

Ako dovodno crevo nije dovoljno dugo, obratite se specijalizovanoj prodavnici ili ovlašćenom tehničaru.

Pritisak vode mora biti unutar vrednosti naznačenih u tabeli tehničkih podataka - u suprotnom, pitanje je da li mašina za pranje posuđa može pravilno da funkcioniše. Uverite se da crevo nije savijeno ili stisnuto.

SPECIFIKACIJE ZA PRIKLJUČENJE CREVA ZA VODOVOD:

VODOVOD	hladna ili topla (maks. 60°C)
ULAZ VODE	3/4"
SNAGA PRITISKA VODE	0,05 ÷ 1 MPa (0.5 ÷ 10 bar) 7,25 – 145 psi

POVEZIVANJE CREVA ZA ODVOD VODE

Spojite izlazno crevo na odvodni kanal minimalnog prečnika 2 cm **A**. Priključak creva za odvod vode mora da bude na visini od 40 do 80 cm od poda ili površine na kojoj stoji mašina za pranje posuđa.

Pre povezivanja creva za odvod vode sa odvodom sudopere, uklonite plastični čep **B**.

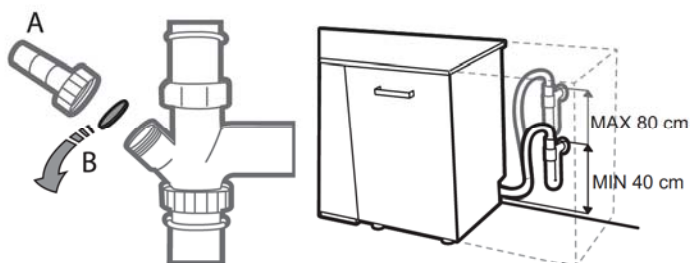

PROTIVPOPLAVNA ZAŠTITA

Protivpoplavna zaštita. Kako bi se osiguralo da ne dođe do poplave, mašina za pranje posuđa:

- je opremljena posebnim sistemom koji blokira dovod vode u slučaju nepravilnosti ili curenja iz uređaja.

Neki modeli su takođe opremljeni dodatnim sigurnosnim uređajem **New Aqua Stop**, koji garantuje zaštitu od poplave čak i u slučaju puknuća dovodnog creva.

Crevo za dovod vode ni u kom slučaju ne treba seći, jer sadrži električne delove pod naponom.

ELEKTRIČNO POVEZIVANJE

⚡ UPOZORENJE: Crevo za dovod vode ni u kom slučaju ne treba seći, jer sadrži električne delove pod naponom.

Pre stavljanja utikača u električnu utičnicu, uverite se da:

- je utičnica **uzemljena** \perp i da je u skladu sa važećim propisima;
- Utičnica može da podnese maksimalno opterećenje uređaja kako je prikazano na pločici sa podacima koja se nalazi na unutrašnjoj strani vrata (*videti OPIS PROIZVODA*).
- Napon napajanja treba da bude u okvirima vrednosti naznačenih na pločici sa podacima na unutrašnjoj strani vrata.
- Utičnica je kompatibilna sa utikačem uređaja.

Ako to nije slučaj, zamolite ovlašćenog tehničara da zameni utikač (*videti POST-PRODAJNI SERVIS*). Ne koristite produžne kablove ili više utičnica. Jednom kada je aparat instaliran, kabl za napajanje i električna utičnica treba da budu lako dostupni.

Kabl ne sme biti savijen ili stisnut.

Ako je kabl za napajanje oštećen, neka ga zameni proizvođač ili njegov ovlašćeni servis za tehničku podršku kako bi se sprečile sve potencijalne opasnosti.

Kompanija neće biti odgovorna za bilo kakve incidente, ako se ovi propisi ne poštuju.

POZICIONIRANJE I NIVELACIJA



1. Postavite mašinu za pranje posuđa na ravan površinu. Ako je pod neravan, prednje noge uređaja mogu se podešavati sve dok se ne dostigne vodoravni položaj. Ako je aparat pravilno izravan, biće stabilniji i mnogo je manja verovatnoća da će se kretati ili uzrokovati vibracije i buku dok radi.
2. Pre uvlačenja u mašinu za pranje posuđa, zalepite prozirnu traku ispod drvene police kako biste je zaštitili od kondenzacije koja može nastati.
3. Postavite mašinu za pranje posuđa tako da su bočne ili zadnja ploča u kontaktu sa susjednim elementima ili zidom. Ovaj uređaj se takođe može ugraditi pod jednu radnu ploču.
4. Da biste podesili visinu zadnje nožice, okrenite crvenu šestouglaonu čauru na donjem centralnom delu na prednjoj strani mašine za pranje posuđa pomoću heksagonalnog ključa s otvorom od 8 mm. Okrenite ključ u smeru kretanja kazaljke na satu da biste povećali visinu i u smeru suprotnom od kretanja kazaljke na satu da biste je smanjili.

DIMENZIJE I KAPACITET:

ŠIRINA	448 mm
VISINA	820 mm
DUBINA	555 mm
KAPACITET	10 standardnih postavki mesta

REŠAVANJE PROBLEMA

U slučaju da mašina za pranje posuđa ne radi ispravno, proverite da li se problem može rešiti tako što ćete pregledati sledeći spisak. Za ostale greške ili probleme obratite se ovlašćenom post-prodajnom servisu čiji podaci se mogu pronaći u garantnoj knjižici. Proizvođač osigurava dostupnost rezervnih delova najmanje 10 godina nakon datuma proizvodnje ovog uređaja.

PROBLEM	MOGUĆI UZROK	REŠENJE
 Indikator soli svetli	Rezervoar za so je prazan. (Nakon punjenja indikator soli može ostati upaljen i tokom nekoliko ciklusa pranja).	Rezervoar napunite solju (za više informacija - videti stranu 5). Podesite tvrdoću vode – videti tabelu, stranu 5.
 Indikator sredstva za ispiranje svetli	Dozator sredstva za ispiranje je prazan. (Nakon ponovnog punjenja indikator sredstva za ispiranje može ostati upaljen i tokom nekoliko ciklusa pranja).	Napunite dozator sredstvom za ispiranje (za više informacija - videti stranu 5).
Mašina za pranje sudova se ne uključuje ili ne reaguje na komande.	Aparat nije pravilno priključen.	Umetnite utikač u utičnicu.
	Nestanak struje.	Iz bezbednosnih razloga, mašina za pranje posuđa se neće ponovo pokrenuti automatski kada se napajanje vrati. Otvorite vrata mašine za pranje posuđa, pritisnite dugme START / Pause i zatvorite vrata u roku od 4 sekunde.
	Vrata mašine za pranje posuđa nisu zatvorena. Iglja CoolDry funkcije nije uvučena.	Snažno gurnite vrata dok ne čujete „klik“ .
	Ciklus se prekida otvaranjem vrata u periodu dužem od 4 sekunde.	Pritisnite START / Pause taster i zatvorite vrata u roku od 4 sekunde.
Mašina za pranje sudova neće da se prazni. Ekran prikazuje: 9 ili 12 , a LED svetlo za On/Off (uključivanje / isključivanje) brzo treperi.	Ne reaguje na komande. Ekran prikazuje: 9 ili 12 , a LED svetlo za On/Off (uključivanje / isključivanje) brzo treperi.	Isključite aparat pritiskom na dugme ON/OFF (uključivanje / isključivanje), ponovo ga uključite nakon otprilike jednog minuta i ponovo pokrenite program. Ako se problem nastavi, isključite uređaj 1 minut, a zatim ga ponovo uključite.
	Ciklus pranja još nije završen.	Sačekajte dok se ciklus pranja ne završi.
	Odvodno crevo je savijeno.	Postarajte se da odvodno crevo ne bude savijeno (<i>videti odeljak UPUTSTVO ZA UGRADNJU</i>).
	Odvodna cev sudopere je začepljena.	Očistite odvodnu cev sudopere.
Mašina za pranje sudova stvara preveliku buku.	Filter je začepljen ostacima hrane.	Očistite filter (<i>videti odeljak ČIŠĆENJE SKLOPA FILTERA</i>).
	Posuđe udara jedno o drugo	Pravilno postavite posuđe (<i>videti odeljak PUNJENJE KORPI</i>).
Posuđe nije čisto.	Stvara se prevelika količina pene.	Deterdžent nije pravilno izmeren ili nije pogodan za upotrebu u mašinama za pranje sudova (<i>videti odeljak PUNJENJE DOZATORA ZA DETERDŽENT</i>). Ponovo pokrenite trenutni ciklus isključivanjem mašine za pranje posuđa, a zatim ga ponovo uključite, odaberite novi program, pritisnite taster START / Pause i zatvorite vrata u roku od 4 sekunde. Molimo vas da ne dodajete nikakav deterdžent.
	Posuđe nije pravilno raspoređeno.	Pravilno rasporedite posuđe (<i>videti odeljak PUNJENJE KORPI</i>).
	Prskalice ne mogu slobodno da se okreću, blokirane su sudovima.	Pravilno rasporedite posuđe (<i>videti odeljak PUNJENJE KORPI</i>).
	Ciklus pranja je previše blag.	Odaberite odgovarajući ciklus pranja (<i>videti odeljak TABELA PROGRAMA</i>)
	Stvara se prevelika količina pene.	Deterdžent nije pravilno izmeren ili nije pogodan za upotrebu u mašinama za pranje sudova (<i>videti odeljak PUNJENJE DOZATORA ZA DETERDŽENT</i>).
	Poklopac u odeljku za sredstvo za ispiranje nije dobro zatvoren.	Postarajte se da poklopac u odeljku za sredstvo za ispiranje bude zatvoren.
	Filter je zaprljan ili začepljen.	Očistite sklop filtera (<i>videti odeljak NEGA I ODRŽAVANJE</i>)
Mašina za pranje sudova ne puni vodu. Ekran prikazuje: H , 6 i LED On /Off brzo treperi	Nema soli.	Napunite dozator za so (<i>videti odeljak PUNJENJE DOZATORA ZA SO</i>)
	Bez snabdevanja vodom iz vodovoda ili je slavina zatvorena.	Postarajte se da u dovodu vode ili u slavini ima vode.
	Dovodno crevo je savijeno.	Postarajte se da dovodno crevo nije savijeno (<i>videti odeljak MONTAŽA</i>), reprogramirajte mašinu za pranje posuđa i ponovo pokrenite sistem.
Mašina za pranje posuđa prerano završava ciklus. Na ekranu se prikazuje: 15 i LED On/Off za brzo treperi	Sito u crevu za dovod vode je začepljeno; potrebno je očistiti ga.	Nakon što ste izvršili proveru i čišćenje, isključite i uključite mašinu za sudove i ponovo pokrenite novi program.
	Odvodno crevo ili sifon su prenisko postavljeni na kanalizaciju domaćinstva.	Proverite da li je kraj odvodnog creva postavljen na tačnoj visini (<i>videti odeljak MONTAŽA</i>). Proverite da li je sifon povezan na kućnu kanalizaciju, po potrebi instalirajte ventil za ulaz vazduha.
	U dovodu vode se nalazi vazduh.	Proverite da li dovod vode curi ili da li drugi delovi propuštaju vazduh unutra.

PODRŠKA

U slučaju bilo kakvih problema u funkcionisanju uređaja, obratite se Franke tehničkom servisnom centru. Nikada ne koristite usluge neovlašćenih tehničara.

Navedite sledeće:

- vrstu kvara
- model uređaja (art./Kod)
- serijski broj (SN) na tipskoj pločici

Prilikom kontaktiranja Službe za postprodaju, morate navesti kodove prikazane na tipskoj pločici pričvršćenju s leve ili desne strane unutar vrata mašine za pranje sudova.

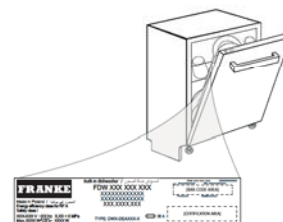

Podaci o modelu mogu se dobiti pomoću QR-koda navedenog na nalepnici s energetske podacima.

Oznaka takođe uključuje identifikator modela koji se može koristiti za pregled portala registra na <https://eprel.ec.europa.eu> (dostupan samo kod određenih modela).



WWW.FRANCE.COM

© Franke Technology and Trademark Ltd., Switzerland

Radi stalnog poboljšavanja proizvoda može doći do promene tehničkih podataka bez prethodnog obaveštenja.

Ovo uputstvo napravljeno je s mnogo truda i s najvećom pažnjom, ali greške u procesu izrade i/ili prevoda uputstva su uvek moguće. Zbog toga proizvođač i prodavac ne preuzimaju odgovornost za eventualne netačne navode, greške u prevodu ili štamparske greške u ovom uputstvu.

PRAVA POTROŠAČA

Obaveštenje o saobraznosti

Poštovani potrošači,

Molimo vas da se pridržavate preporuka proizvođača datim u korisničkim uputstvima u vezi sa transportnim oštećenjima, postavljanjem i/ili ugradnjom, priključenjem na kućne instalacije, pravilnim korišćenjem, redovnim čišćenjem i održavanjem aparata.

Zakonska prava potrošača u slučaju nesaobraznosti robe u ugovoru regulisana su članom 51. i 52. Zakona o zaštiti potrošača.* Trgovac je odgovoran za nesaobraznost robe u ugovoru koja se pojavi u roku od 2 (dve) godine od dana prelaska rizika na potrošača. U slučaju uocene nesaobraznosti možete se obratiti trgovcu kod koga ste kupili robu. Trgovac je dužan da vam bez odlaganja, a najkasnije u roku od 8 dana od prijema reklamacije, odgovori, sa izjašnjenjem o podnetom zahtevu i predlogom njegovog rešavanja. Za utvrđivanje i otklanjanje nesaobraznosti u najkraćem mogućem roku, preporučujemo vam ovlašćeni servis. Za sva pitanja, primedbe i sugestije u vezi servisa možete se obratiti našoj tehničkoj službi.

Član 51. – Zakona o zaštiti potrošača

Prodavac odgovara za nesaobraznosti isporučene robe ugovoru ako:

- 1) je postojala u času prelaska rizika na potrošača, bez obzira na to da li je za tu nesaobraznost prodavac znao;
- 2) se pojavila posle prelaska rizika na potrošača, ako potiče od uzroka koji je postojao pre prelaska rizika na potrošača;
- 3) je potrošač mogao lako uočiti, ukoliko je prodavac izjavio da je roba saobrazna ugovoru.

Prodavac je odgovoran i za nesaobraznost nastalu zbog nepravilnog pakovanja, nepravilne instalacije ili montaže koju je izvršio on ili lice pod njegovim nadzorom, kao i kada je nepravilna instalacija ili montaža robe posledica nedostatka u uputstvu koje je predao potrošaču radi samostalne instalacije ili montaže. Prodavac ne odgovara za nesaobraznost ako je u trenutku zaključenja ugovora potrošaču bilo poznato ili mu nije moglo ostati nepoznato da roba nije saobrazna ugovoru ili ako je uzrok nesaobraznosti u materijalu koji je dao potrošač. Odgovornost prodavca za nesaobraznost robe ugovoru ne sme biti ograničena ili izuzeta suprotno odredbama ovog zakona. Prodavac nije vezan javnim obećanjem u pogledu svojstava robe ako:

- 1) nije znao ili nije mogao znati za dato obećanje;
- 2) je pre zaključenja ugovora objavljena ispravka obećanja;
- 3) obećanje nije moglo uticati na odluku potrošača da zaključi ugovor

Član 52

Ako isporučena roba nije saobrazna ugovoru, potrošač koji je obavestio prodavca o nesaobraznosti, ima pravo da zahteva od prodavca da otkloni nesaobraznost, bez naknade, opravkom ili zamenom, odnosno da zahteva odgovarajuće umanjenje cene ili da raskine ugovor u pogledu te robe. Potrošač ima pravo da bira da nesaobraznost robe trgovac otkloni opravkom ili zamenom.

Ako otklanjanje nesaobraznosti u skladu sa stavom 2. ovog člana nije moguće, potrošač ima pravo da zahteva odgovarajuće umanjenje cene ili raskid ugovora ako:

- 1) nesaobraznost ne može da se otkloni opravkom ili zamenom uopšte niti u primerenom roku;
- 2) ne može da ostvari pravo na opravku ili zamenu, odnosno ako prodavac nije izvršio opravku ili zamenu u primerenom roku;
- 3) opravka ili zamena ne može da se sprovede bez značajnijih nepogodnosti za potrošača zbog prirode robe i njene namene,
- 4) otklanjanje nesaobraznosti opravkom ili zamenom predstavlja nesrazmerno opterećenje za prodavca.

Nesrazmerno opterećenje za prodavca u smislu stava 3. tačka 4) ovog člana, javlja se ako u poređenju sa umanjenjem cene i raskidom ugovora, stvara preterane troškove, uzimajući u obzir:

- 1) vrednost robe koju bi imala da je saobrazna ugovoru;
- 2) značaj saobraznosti u konkretnom slučaju;
- 3) da li se saobraznost može otkloniti bez značajnijih nepogodnosti za potrošača.

Potrošač ima pravo da zahteva zamenu, odgovarajuće umanjenje cene ili da raskine ugovor zbog istog ili drugog nedostatka saobraznosti koji se posle prve opravke pojavi, a ponovna opravka je moguća samo uz izričitu saglasnost potrošača. Uzimajući u obzir prirodu robe i svrhu zbog koje je potrošač nabavio, opravka ili zamena mora se izvršiti u primerenom roku bez značajnijih neugodnosti za potrošača i uz njegovu saglasnost. Ako se nesaobraznost pojavi u roku od šest meseci od dana prelaska rizika na potrošača, potrošač ima pravo da bira između zahteva da se nesaobraznost otkloni zamenom, odgovarajućim umanjenjem cene ili da izjavi da raskida ugovor. Ako se nesaobraznost pojavi u roku od šest meseci od dana prelaska rizika na potrošača, otklanjanje nesaobraznosti moguće je opravkom uz izričitu saglasnost potrošača. Sve troškove koji su neophodni da bi se roba saobrazila ugovoru, a naročito troškove rada, materijala, preuzimanja i isporuke, snosi prodavac. Za obaveze prodavca prema potrošaču, koje nastanu usled nesaobraznosti robe, prodavac ima pravo da zahteva od proizvođača u lancu nabavke te robe, da mu naknadi ono što je ispunio po osnovu te obaveze. Potrošač ne može da raskine ugovor ako je nesaobraznost robe neznatna. Prava iz stava 1. ovog člana ne utiču na pravo potrošača da zahteva od prodavca naknadu štete koja potiče od nesaobraznosti robe, u skladu sa opštim pravilima o odgovornosti za štetu.

Model _____

Serijski broj _____

Datum prodaje _____

Pečat i potpis trgovca _____

POSTUPAK REKLAMACIJE

Mole se poštovani potrošači da u slučaju reklamacije kontaktiraju tehničku službu preduzeća GEMMA B&D doo i/ili ovlašćeni servis.

Uvoznik za Srbiju:



Đorđa Stanojevića 14 ,
11070 Novi Beograd, Srbija

**Služba nabavke, prodaje
i tehnička služba**

tel: 011/ 22 85 020

fax: 011/ 31 88 033

e-mail: info@gemma.rs