



Upute za uporabu

Quality, Design and Innovation



[home.liebherr.com/fridge-manuals](http://home.liebherr.com/fridge-manuals)

# LIEBHERR

## Sadržaj

<b>1</b>	<b>Ukratko o uređaju.....</b>	<b>2</b>	<b>9.5</b>	<b>Označna pločica.....</b>	<b>20</b>
1.1	Sadržaj isporuke.....	2	<b>10</b>	<b>Isključivanje uređaja.....</b>	<b>20</b>
1.2	Pregled uređaja i opreme.....	3	<b>11</b>	<b>Zbrinjavanje uređaja.....</b>	<b>20</b>
1.3	Područje upotrebe uređaja.....	3		Proizvođač stalno radi na daljnjem razvoju svih tipova i modela. Zbog toga Vas molimo da imate razumijevanja za to da zadržavamo pravo na izmjene u obliku, opremi i tehnici.	
1.4	Sukladnost.....	3		Kako biste se upoznali sa svim prednostima Vašega novog uređaja, pažljivo pročitajte naputke u ovoj uputi.	
1.5	Baza podataka EPREL.....	3		Uputa vrijedi za više modela, pri čemu su moguća odstupanja. Odlomci koji se odnose samo na određene uređaje su označeni zvjezdicom (*).	
<b>2</b>	<b>Opće sigurnosne napomene.....</b>	<b>3</b>		<b>Napomene za djelovanje su označene ►, a rezultati djelovanja ▼.</b>	
<b>3</b>	<b>Stavljanje u pogon.....</b>	<b>5</b>		Ove upute za upotrebu vrijede za:	
3.1	Uključivanje uređaja.....	5		- DRe 4101	
3.2	Umetanje opreme.....	5		- DRf 3900	
<b>4</b>	<b>Rukovanje namirnicama.....</b>	<b>5</b>		- DRf 3901	
4.1	Skladištenje živžnih namirnica.....	5		- IRd 3900	
4.2	Vremena skladištenja.....	6		- IRd 3920	
<b>5</b>	<b>Ušteda energije.....</b>	<b>6</b>		- IRd 4120	
<b>6</b>	<b>Rukovanje.....</b>	<b>6</b>		- IRd 4121	
6.1	Upravljački i prikazni elementi.....	6		- IRDe 5120	
6.1.1	Prikaz Status.....	6		- IRDe 5121	
6.1.2	Navigacija.....	6		- IRe 3920	
6.1.3	Struktura upravljanja.....	7		- IRe 3921	
6.1.4	Simboli prikaza.....	7		- IRe 4020	
6.2	Logično rukovanje.....	7		- IRe 4021	
6.2.1	Aktivacija/deaktivacija funkcije.....	7		- IRe 4100	
6.2.2	Odabir vrijednosti funkcije.....	7		- IRe 4101	
6.2.3	Aktivacija/deaktivacija postavke.....	8		- IRe 4520	
6.2.4	Odabir vrijednost postavke.....	8		- IRe 4521	
6.2.5	Pozivanje izbornika za kupca.....	8		- IRf 3900	
6.3	Funkcije.....	8		- IRf 3901	
6.3.1	Namještanje temperature.....	8		- IRe 5100	
	SuperCool.....	8		- IRe 5101	
	PowerCool.....	9		- IRSe 4100	
	Party.....	9		- IRSe 4101	
	Holiday.....	9		- IRSf 3900	
	E-Saver.....	9		- IRSf 3901	
6.4	Namještanje.....	9			
	Uspostava WLAN veze.....	9			
	Blokada unosa.....	10			
	Svjetlina zaslona.....	10			
	Alarm vrata.....	10			
	Informacije.....	10			
	SabbathMode.....	10			
	CleaningMode.....	11			
	Podsjetnik.....	11			
	Isključivanje uređaja.....	11			
6.5	Upozorenja.....	11			
6.5.1	Poruka.....	11			
6.5.2	DemoMode.....	11			
<b>7</b>	<b>Oprema.....</b>	<b>12</b>			
7.1	Zamrzivač s 4 zvjezdice*.....	12			
7.2	Police u vratima.....	12			
7.3	Police za odlaganje.....	12			
7.4	Djeljiva polica*.....	13			
7.5	VarioSafe*.....	13			
7.6	Mjesto za lim za pečenje*.....	14			
7.7	Ladice.....	14			
7.8	Poklopac EasyFresh-Safe.....	15			
7.9	Regulacija vlažnosti.....	15			
7.10	Izvlačni pretinac s košarom za boce*.....	15			
7.11	Dodatna oprema.....	16			
<b>8</b>	<b>Održavanje.....</b>	<b>16</b>			
8.1	Filtar s aktivnim ugljenom FreshAir*.....	16			
8.2	Odleđivanje uređaja.....	17			
8.3	Čišćenje uređaja.....	17			
<b>9</b>	<b>Korisnička podrška.....</b>	<b>18</b>			
9.1	Tehnički podaci.....	18			
9.2	Zvukovi tijekom rada uređaja.....	18			
9.3	Tehničke smetnje.....	18			
9.4	Servisna služba.....	19			

## 1 Ukratko o uređaju

### 1.1 Sadržaj isporuke

Provjerite sve dijelove u pogledu eventualnih oštećenja izazvanih transportom. Reklamacije uputite prodavaču ili servisnoj službi (pogledajte 9.4 Servisna služba).

Isporuka obuhvaća sljedeće dijelove:

- Ugradbeni uređaj
- Oprema (ovisno o modelu)
- Materijal za montažu (ovisno o modelu)
- »Quick Start Guide«
- »Installation Guide«
- Brošura za servis

## 1.2 Pregled uređaja i opreme

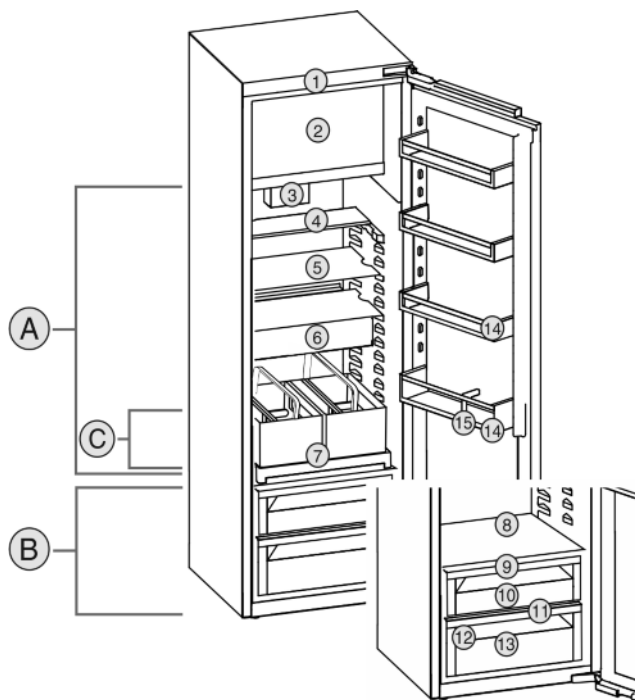

Fig. 1 Primjerni prikaz

### Temperaturno područje

- (A) Hladnjak (B) EasyFresh  
(C) Najhladnije područje

### Oprema

- (1) Upravljački elementi (9) Poklopac pretinca Easy-Fresh-Safe  
(2) Zamrzivač s 4 zvjezdice\* (10) EasyFresh-Safe  
(3) Ventilator s filtrom s aktivnim ugljenom FreshAir\* (11) Ispusni otvor  
(4) Djeljiva polica\* (12) Označna pločica  
(5) Polica (13) Kutija za povrće\*  
(6) VarioSafe\* (14) Police u vratima  
(7) Izvlačni pretinac s košarom za boce\* (15) Držač za boce  
(8) Mjesto za lim za pečenje\*

### Uputa

- Pretinci, ladice ili košare raspoređeni su u stanju isporuke za optimalno korištenje energije.

## 1.3 Područje upotrebe uređaja

### Namjenska uporaba

Uređaj je prikladan isključivo za hlađenje živežnih namirnica u kućnom ili sličnom području. U to se ubraja i npr. korištenje

- u osobnim kuhinjama, pansionima za doručak,
- za goste u seoskim kućama, hotelima, motelima i drugim smještajima,
- za catering i slične usluge na veliko.

Uređaj nije namijenjen za zamrzavanje namirnica.\*

Svi su ostali načini uporabe nedopušteni.

## Predvidljiva pogrešna uporaba

Sljedeće su uporabe izričito zabranjene:

- skladištenje i hlađenje lijekova, krvne plazme, laboratorijskih preparata ili sličnih tvari i proizvoda koji podliježu Direktivi o medicinskim proizvodima 2007/47/EZ
- uporaba u potencijalno eksplozivnim područjima

Zloupotreba uređaja može oštetiti ili pokvariti uskladištene proizvode.

### Klimatski razredi

Uređaj je prema klimatskom razredu konstruiran za rad pri ograničenim temperaturama okoline. Klimatski razred primjeren za vaš uređaj otisnut je na tipskoj pločici.

### Uputa

- Kako bi se zajamčio ispravan rad, pridržavajte se navedenih okolnih temperatura.

Klimatski razred	za temperature okoline od
SN	10 °C do 32 °C
N	16 °C do 32 °C
ST	16 °C do 38 °C
T	16 °C do 43 °C

## 1.4 Sukladnost

Provjerite propušta li cirkulacija sredstva za hlađenje. Uređaj u stanju ugradnje odgovara postojećim sigurnosnim odredbama i direktivama EU-a 2014/35/EU, 2014/30/EU, 2009/125/EZ, 2011/65/EU i 2010/30/EU.

## 1.5 Baza podataka EPREL

Od 1. ožujka 2021. informacije o označavanju energetske učinkovitosti i zahtjevima za ekološki dizajn mogu se pronaći u Europskoj bazi podataka o proizvodima (EPREL). Baza podataka o proizvodima nalazi se na sljedećoj poveznici: <https://eprel.ec.europa.eu/>. Od vas će se tražiti da unesete oznaku modela. Oznaku modela pronaći ćete na označnoj pločici.

## 2 Opće sigurnosne napomene

### Opasnost za korisnika:

- Uređaj mogu upotrebljavati djeca i osobe ograničenih psihičkih, osjetilnih ili mentalnih sposobnosti ili s nedovoljnim iskustvom i znanjem samo ako su pod nadzorom ili su upućeni u sigurno korištenje uređaja te razumiju opasnosti koje iz toga mogu proizaći. Djeca se ne smiju igrati uređajem. Djeca ne smiju čistiti i održavati uređaj bez nadzora. Djeca starosti između 3 i 8 godina smiju puniti i prazniti uređaj. Djecu mlađu od 3 godine

## Opće sigurnosne napomene

treba držati podalje od uređaja ako nisu pod stalnim nadzorom.

- Kada uređaj iskapčate iz struje, uvijek uhvatite za utikač. Nemojte vući za kabel.
- U slučaju pogreške izvucite mrežni utikač ili isključite osigurač.
- Ne oštećujte mrežni priključni vod. Ne upotrebljavajte uređaj s neispravnim mrežnim priključnim vodom.
- Popravke i zahvate na uređaju smije obavljati samo servisna služba ili za to kvalificirano stručno osoblje.
- Ugradite, priključite i zbrinite uređaj samo prema uputama.
- Koristite uređaj samo u ugrađenom stanju.
- Brižljivo sačuvajte ove upute i u slučaju potrebe je predajte novom vlasniku.

### Opasnost od požara:

- Postojeće rashladno sredstvo (podatci na označnoj pločici) ekološki je prihvatljivo, ali i zapaljivo. Rashladno sredstvo koje curi može se zapaliti.
  - Nemojte oštetiti cijevne vodove kružnog toka rashladnog sredstva.
  - U unutrašnjosti uređaja ne rukujte izvorima zapaljenja.
  - U unutrašnjosti uređaja nemojte upotrebljavati električne uređaje (npr. uređaje za čišćenja na paru, grijače, uređaje za pripremu sladoleda itd.).
  - Kada curi rashladno sredstvo: Uklonite otvorenu vatru ili izvor zapaljenja u blizini mjesta istjecanja. Dobro prozračite prostoriju. Obavijestite servisnu službu.
- U uređaju ne skladištite eksplozivne materijale ili doze pod pritiskom sa zapaljivim pogonskim sredstvima kao što je propan, butan, pentan itd. Takve doze pod pritiskom prepoznat ćete po simbolu s plamenom otisnutim na podacima o sadržaju doze. Električni sklopovi mogu zapaliti plinove koji izlaze.
- Alkoholna pića ili druga sredstva koja sadržavaju alkohol čuvajte samo dobro zatvorene. Električne komponente mogu zapaliti iscurjeli alkohol.

### Opasnost od pada i prevrtanja:

- Postolje, pretince s ladicama, vrata itd. ne koristite kao gazište ili potpore. To posebno vrijedi za djecu.

### Opasnost od trovanja živežnim namirnicama:

- Nemojte jesti namirnice koje su dugo stajale u uređaju.

### Opasnost od smrzavanja, osjećaja gluhoće i bolova:

- Izbjegavajte trajni kontakt kože s hladnim površinama ili ohlađenom/smrznutom hranom ili poduzmite zaštitne mjere, npr. upotrijebite rukavice.

### Opasnost od ozljeda i oštećenja:

- Vruća para može izazvati ozljede. Za odmrzavanje ne upotrebljavajte električne grijače uređaje ili uređaje za parno čišćenje, otvoreni plamen ili sprejeve za odmrzavanje.
- Led ne uklanjajte oštrim predmetima.

### Opasnost od prignječenja:

- Pri otvaranju i zatvaranju vrata ne gurajte ruke u okove. Možete si prignječiti prste.

### Opasnost od oštećenja prednje strane od škriljca:

- na prednju stranu nemojte lijepiti nikakve naljepnice.

### Simboli na uređaju:



Simbol se može nalaziti na kompresoru. Odnosi se na ulje u kompresoru i upućuje na sljedeću opasnost: Kod gutanja i prodiranja u dušne putove može biti smrtonosan. Ova napomena važna je samo za recikliranje. U normalnom pogonu ne postoji opasnost.



Simbol se nalazi na kompresoru i ukazuje na opasnost od zapaljivih tvari. Nemojte uklanjati naljepnicu.



Ova ili slična naljepnica mogu se nalaziti na stražnjoj strani uređaja. Odnosi se na pjenom ispunjene ploče u vratima i/ili u kućištu. Ova napomena važna je samo za recikliranje. Nemojte uklanjati naljepnicu.

### Obratite pažnju na specifične upute u drugim poglavljima:

	OPASNOST	označava neposredno opasnu situaciju koja može uzrokovati smrt ili teške tjelesne ozljede, ako se ne izbjegne.
	UPOZORENJE	označava opasnu situaciju koja može uzrokovati smrt ili teške tjelesne ozljede, ako se ne izbjegne.
	OPREZ	označava opasnu situaciju koja može uzrokovati lakše ili srednje teške tjelesne ozljede, ako se ne izbjegne.
	POZOR	označava opasnu situaciju koja može uzrokovati materijalne štete, ako se ne izbjegne.
	Uputa	označava korisne napomene i savjete.

## 3 Stavljanje u pogon

### 3.1 Uključivanje uređaja

Osigurajte da su ispunjeni sljedeći uvjeti:

- Uređaj je ugrađen i priključen u skladu s uputama za montažu.
- Sve ljepljive trake, ljepljive i zaštitne folije te transportna osiguranja u uređaju i na njemu su skinute.
- Sve reklamne brošure iz ladica su izvađene.

► Uključivanje uređaja

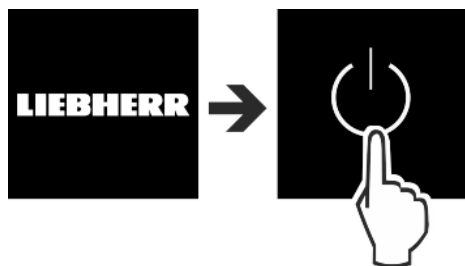

Fig. 2

- Zatim se prikazuje zaslon sa statusom.
- Isključite DemoMode ako je aktiviran. DemoMode je aktiviran ako na zaslonu lijevo gore svijetli **D**.



Fig. 3

#### Uputa

Proizvođač preporučuje:

- Umetanje namirnica: pričekajte otprilike 2 sata dok se ne postigne namještena temperatura.
- Umećite namirnice za zamrzavanje pri -18 °C ili kada je hladnije.\*

### 3.2 Umetanje opreme

- Kako biste optimalno koristili uređaj, umetnite priloženu opremu.
- Kupite kutiju SmartDevice i umetnite je (vidi <https://smartdevice.liebherr.com/install>).

- Instalirajte aplikaciju SmartDevice (vidi <https://apps.home.liebherr.com/>).

#### Uputa

Pribor možete kupiti u [trgovini kućanskih aparata Liebherr](https://trgovini.kucanskih.aparata.liebherr.com) ([home.liebherr.com](https://home.liebherr.com)).

## 4 Rukovanje namirnicama

### 4.1 Skladištenje živežnih namirnica



#### UPOZORENJE

Opasnost od požara

- Ne upotrebljavajte električne uređaje u području za namirnice ako ih ne preporučuje proizvođač.

Pri skladištenju namirnica načelno uvažite sljedeće:

- Otvori za zrak s unutarnje strane stražnje stijenke uvijek su slobodni.
- Otvori za zrak na ventilatoru su slobodni.\*
- Namirnice su dobro zapakirane.
- Namirnice koje lako upijaju ili otpuštaju miris ili okus nalaze se u zatvorenim spremnicima ili su pokrivene.
- Sirovo meso ili riba nalaze se u čistim, zatvorenim spremnicima tako da ne dodiruju druge namirnice ili da ne mogu kapati na druge namirnice.
- Tekućine se nalaze u zatvorenim spremnicima.
- Između namirnica postoji razmak kako bi zrak mogao strujati između njih.

#### Uputa

Nepridržavanje ovih smjernica može izazvati kvarenje namirnica.

#### 4.1.1 Hladnjak

Zbog prirodne cirkulacije zraka postoje područja s različitim temperaturnim rasponima.

##### Spremanje živežnih namirnica:

- U gornjem dijelu i u vratima: maslac i sir, konzerve i tube.
- U najhladnijoj zoni *Fig. 1 (C)*: Namirnice koje se lako kvare kao što su gotova jela, meso i salame
- Na najdonjoj polici: Sirovo meso ili riba

#### 4.1.2 EasyFresh-Safe

Pretinac je prikladan za čuvanje nezapakiranih živežnih namirnica kao što su voće i povrće.

Vlažnost zraka ovisi o sadržaju vlage u ohlađenim namirnicama kao i o učestalosti otvaranja. Vlažnost zraka možete regulirati.

##### Spremanje živežnih namirnica:

- Umetnite nezapakirano voće i povrće.
- Previsoka vlaga: Regulirajte vlažnost zraka (pogledajte 7.9 Regulacija vlažnosti) .

#### 4.1.3 Pretinac za zamrzavanje\*

Temperatura zraka u pretincu izmjerena termometrom ili drugim uređajima za mjerenje može se mijenjati. U polupunom ili praznom pretincu temperaturne oscilacije su veće te se mogu postići temperature iznad -18 °C.

##### Zamrzavanje namirnica

Unutar 24 sata možete zamrznuti onoliko kilograma svježih namirnica koliko je navedeno na označnoj pločici pod „Kapacitet zamrzavanja ... kg/24h“.

# Ušteda energije

Kako bi se namirnice brzo u cijelosti zamrznule, po pakiranju se pridržavajte sljedećih količina:

- voće, povrće do 1 kg
- meso do 2,5 kg

## Spremanje živežnih namirnica:



### OPREZ

Opasnost od ozljeđivanja krhotinama stakla!

Boce i limenke s pićima mogu puknuti tijekom zamrzavanja. To se naročito odnosi na gazirane napitke.

► Nemojte zamrzavati boce i limenke s pićima!

► Zapakirane namirnice stavite u pretinac za zamrzavanje tako da imaju kontakt s dnom ili bočnim stijenkama.

## Odležavanje živežnih namirnica

- u hladnjaku
- u mikrolvalnoj pećnici
- u pećnici/štednjaku na vrući zrak
- na sobnoj temperaturu



### UPOZORENJE

Opasnost od trovanja živežnim namirnicama!

► Odmrznute živežne namirnice nemojte ponovo zamrzavati.

► Uzmite samo onoliko živežnih namirnica koliko vam je potrebno.

► Pripremite odležane živežne namirnice što je brže moguće.

## 4.2 Vremena skladištenja

Navedena vremena skladištenja su orijentacijska.

Kod namirnica s podatkom o vijeku trajanja, vrijedi uvijek datum naveden na ambalaži.

### 4.2.1 Hladnjak

Vrijedi minimalan rok trajanja koji je naveden na ambalaži.

### 4.2.2 Pretinac za zamrzavanje\*

Orijentacijske vrijednosti za trajanje skladištenja različitih namirnica		
Sladoled	pri -18 °C	2 do 6 mjeseci
Kobasice, pršut	pri -18 °C	2 do 3 mjeseca
Kruh, pekarski proizvodi	pri -18 °C	2 do 6 mjeseci
Divljač, svinjetina	pri -18 °C	6 do 9 mjeseci
Riba, plava	pri -18 °C	2 do 6 mjeseci
Riba, bijela	pri -18 °C	6 do 8 mjeseci
Sir	pri -18 °C	2 do 6 mjeseci
Perad, govedina	pri -18 °C	6 do 12 mjeseci
Povrće, voće	pri -18 °C	6 do 12 mjeseci

## 5 Ušteda energije

- Uvijek pazite na dobro prozračivanje i odzračivanje. Ne prekrivajte otvore odn. mreže za prozračivanje.
- Otvor ventilatora za zrak uvijek držite slobodnim.\*
- Nemojte postavljati uređaj u područje izravnog sunčevog zračenja, pokraj štednjaka, grijanja i sličnog.
- Potrošnja energije ovisi o uvjetima postavljanja npr. okolnoj temperaturi (pogledajte 1.3 Područje upotrebe uređaja) . Pri

višoj okolnoj temperaturi potrošnja energije može se povećati.

- Uređaj otvarajte što je moguće kraće.
- Što je temperatura niže podešena, to je veća potrošnja energije.
- Sortirano umetanje namirnica: [home.liebherr.com/food](http://home.liebherr.com/food).
- Sve namirnice čuvajte dobro zapakirane i pokrivene. Time se sprječava stvaranje inja.
- Izvadite namirnice samo toliko dugo koliko je potrebno kako se ne bi previše zagrijale.
- Stavljanje toplih jela: Pustite da se prvo ohlade na sobnu temperaturu.
- Odmrznite duboko smrznutu hranu u prostoru za hlađenje.\*
- Ako je u uređaju deblji sloj leda: odmrznite uređaj.\*
- U slučaju duljeg godišnjeg odmora odaberite način rada HolidayMode (pogledajte Holiday) .

## 6 Rukovanje

### 6.1 Upravljački i prikazni elementi

Zaslon omogućuje brzi pregled namještene temperature i stanja funkcija i postavki. Funkcijama i postavkama rukuje se aktivacijom/deaktivacijom ili odabirom neke vrijednosti.

#### 6.1.1 Prikaz Status

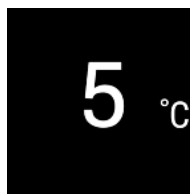

Fig. 4

(1) Indikator temperature hladnjaka

Prikaz Status prikazuje namještenu temperaturu i početni je prikaz. Iz tog prikaza navigirate do funkcija i postavki.

#### 6.1.2 Navigacija

Pristup pojedinačnim funkcijama dobit ćete navigacijom u izborniku. Nakon potvrde neke funkcije ili postavke oglašava se zvučni signal. Ako se nakon 10 s ne izvrši odabir, prikaz se prebacuje na zaslon Status.

Uređajem se rukuje pomoću sljedećih tipki:

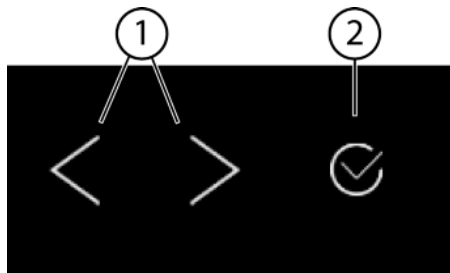

Fig. 5

(1) Navigacijska strelica lijevo/desno

(2) Potvrdi

**Navigacijska strelica lijevo/desno Fig. 5 (1):**

- Navigirajte u izborniku. Nakon posljednje stranice izbornika ponovo se prikazuje prva.
- Navigirajte u podizborniku. Nakon posljednje stranice podizbornika ponovo se prikazuje prva.

**Potvrdi Fig. 5 (2):**

- Aktivirajte/deaktivirajte funkciju.
- Otvorite podizbornik.
- Potvrda odabira. Prikaz se vraća natrag na izbornik.

## Natrag:

- Potvrda odabira u podizborniku. Prikaz se vraća natrag na izbornik.
- Odaberite . Prikaz se vraća natrag na funkciju/postavku.

## Natrag na prikaz Status:

- Zatvorite i otvorite vrata.
- Pričekajte 10 s. Prikaz se prebacuje na prikaz Status.

## 6.1.3 Struktura upravljanja

Struktura upravljanja objašnjena je pomoću oglednog predloška. Prikaz se mijenja ovisno o funkciji i postavkama.

### Izbornik bez podizbornika

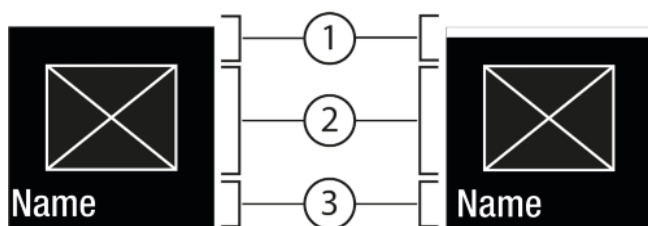

Fig. 6

- (1) Status  
(2) Simbol ili aktivirana vrijednost  
(1) Deaktiviran/aktiviran  
(3) Izbornik: Naziv funkcije ili izbornik: Naziv postavke

Moguća je sljedeća navigacija:

- Navigirajte navigacijskim strelicama lijevo/desno Fig. 5 (1).
- Pomoću Potvrdi Fig. 5 (2) aktivirajte Fig. 6 (1)/deaktivirajte Fig. 6 (1) funkciju/postavku.

### Izbornik s podizbornikom

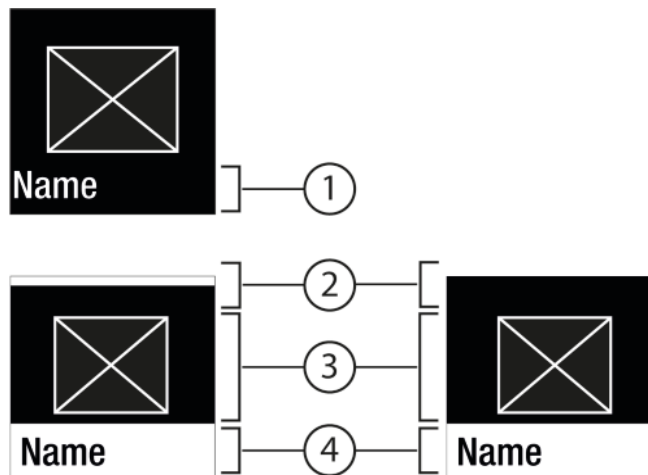

Fig. 7

- (1) Izbornik: Naziv funkcije ili izbornik: Naziv postavke  
(2) Status  
(2) Deaktiviran/aktiviran  
(3) Simbol ili aktivirana vrijednost  
(4) Podizbornik: Naziv funkcije ili podizbornik: Naziv postavke



Moguća je sljedeća navigacija:

- Navigirajte navigacijskim strelicama lijevo/desno Fig. 5 (1).
- Pomoću Potvrdi Fig. 5 (2) pozovite Podizbornik Fig. 7 (4).
  - Navigirajte navigacijskim strelicama lijevo/desno Fig. 5 (1).

- Namještanje nove vrijednosti: Pomoću Potvrdi Fig. 5 (2) odaberite deaktiviranu vrijednost Fig. 6 (1).
- Natrag u izbornik: Pomoću Potvrdi Fig. 5 (2) odaberite već aktiviranu vrijednost Fig. 6 (2).

## 6.1.4 Simboli prikaza





Simboli prikaza informiraju o aktualnom stanju uređaja.

Simbol	Stanje uređaja
	<b>Standby</b> Uređaj ili temperaturna zona su isključeni.
	<b>Broj koji treperi</b> Uređaj radi. Temperatura treperi sve dok se ne postigne namještena vrijednost.
	<b>Simbol treperi</b> Uređaj radi. Postavka se namješta.

## 6.2 Logično rukovanje

### 6.2.1 Aktivacija/deaktivacija funkcije

Mogu se aktivirati/deaktivirati sljedeće funkcije:

Simbol	Funkcija
	SuperCool <sup>x</sup>
	PowerCool <sup>x</sup>
	Party <sup>x</sup>
	Holiday
	E-Saver

<sup>x</sup> Kad je funkcija aktivirana, uređaj radi s maksimalnom snagom hlađenja. Time radni šumovi uređaja mogu privremeno biti glasniiji, a potrošnja energije se povećava.

- ▶ Pritisnite navigacijske strelice Fig. 5 (1) sve dok se ne prikaže funkcija.
- ▶ Pritisnite Potvrdi Fig. 5 (2).
- ▷ Čuje se zvuk potvrde.
- ▷ Status se pojavljuje u izborniku.
- ▷ Funkcija je aktivirana/deaktivirana.

### 6.2.2 Odabir vrijednosti funkcije

Kod sljedećih funkcija vrijednost možete namjestiti u podizborniku:

Simbol	Funkcija
	Namještanje temperature Isključivanje/uključivanje temperature zone

- ▶ Pritisnite navigacijske strelice Fig. 5 (1) sve dok se ne prikaže funkcija.
- ▶ Pritisnite Potvrdi Fig. 5 (2).
- ▶ Navigacijskim strelicama Fig. 5 (1) odaberite vrijednost postavke.

### Namještanje temperature



# Rukovanje

- ▶ Pritisnite Potvrdi Fig. 5 (2).
- ▷ Čuje se zvuk potvrde.
- ▷ Status: aktiviran Fig. 6 (1) pojavljuje se kratko u podizborniku Fig. 7 (4).
- ▷ Zaslona se vraća natrag na izbornik.

## Uključivanje/isključivanje temperaturne zone

- ▶ Pritisnite Potvrdi 3 sekunde.
- ▷ Čuje se zvuk potvrde.
- ▷ Zaslona se vraća natrag na prikaz statusa.

## 6.2.3 Aktivacija/deaktivacija postavke

Mogu se aktivirati/deaktivirati sljedeće postavke:

Simbol	Postavka
	WiFi <sup>1</sup>
	Blokada unosa <sup>2</sup>
	SabbathMode <sup>2</sup>
	Cleaning Mode <sup>2</sup>
	Podsjetnici <sup>1</sup>
	Resetiranje <sup>2</sup>
	Isključivanje <sup>2</sup>

- ▶ Pritisnite navigacijske tipke Fig. 5 (1) sve dok se ne prikažu postavke .
- ▶ Pritisnite Potvrdi Fig. 5 (2).
- ▶ Pritisnite navigacijske strelice Fig. 5 (1) sve dok se ne prikaže željena postavka.

### <sup>1</sup> Aktivacija postavke (kratak pritisak)

- ▶ Pritisnite Potvrdi Fig. 5 (2).
- ▷ Čuje se zvuk potvrde.
- ▷ Status se pojavljuje u izborniku.
- ▷ Postavka je aktivirana/deaktivirana.

### <sup>2</sup> Aktivacija postavke (dug pritisak)

- ▶ Pritisnite Potvrdi Fig. 5 (2) 3 sekunde.
- ▷ Čuje se zvuk potvrde.
- ▷ Status se pojavljuje u izborniku.
- ▷ Zaslona se mijenja.

## 6.2.4 Odabir vrijednost postavke



Kod sljedećih postavki vrijednost možete namjestiti u podizborniku:

Simbol	Postavke
	Alarm vrata

- ▶ Pritisnite navigacijske tipke Fig. 5 (1) sve dok se ne prikažu postavke .
- ▶ Pritisnite Potvrdi Fig. 5 (2).
- ▶ Pritisnite navigacijske strelice Fig. 5 (1) sve dok se ne prikaže željena postavka.
- ▶ Pritisnite Potvrdi Fig. 5 (2).
- ▶ Navigacijskim strelicama Fig. 5 (1) odaberite vrijednost postavke.

- ▶ Pritisnite Potvrdi Fig. 5 (2).
- ▷ Čuje se zvuk potvrde.
- ▷ Status se nakratko pojavljuje u podizborniku.
- ▷ Zaslona se vraća natrag na izbornik.

## 6.2.5 Pozivanje izbornika za kupca

- U izborniku za kupca mogu se pozvati sljedeće postavke:
- ▶ Pritisnite navigacijske tipke Fig. 5 (1) sve dok se ne prikažu postavke .
  - ▶ Pritisnite Potvrdi Fig. 5 (2).
  - ▶ Pritisnite navigacijske strelice Fig. 5 (1) sve dok se na prikazu ne prikažu informacije o uređaju .
  - ▶ Pritisnite Potvrdi Fig. 5 (2).
  - ▶ Pozivanje izbornika za kupca: Unesite bročanu šifru 151.
  - ▶ U izborniku za kupca pritisnite navigacijske strelice Fig. 5 (1) sve dok se ne prikaže željena postavka.

### <sup>1</sup> Odabir vrijednosti

- ▶ Pritisnite Potvrdi Fig. 5 (2).
- ▷ Čuje se zvuk potvrde.
- ▷ Status se nakratko pojavljuje na zaslonu.
- ▷ Zaslona se vraća natrag na izbornik.

### <sup>2</sup> Aktivacija postavke

- ▶ Pritisnite Potvrdi Fig. 5 (2) 3 sekunde.
- ▷ Čuje se zvuk potvrde.
- ▷ Status se pojavljuje na zaslonu.
- ▷ Simbol treperi sve dok uređaj radi.

## 6.3 Funkcije

### 6.3.1 Namještanje temperature

Temperatura ovisi o sljedećim faktorima:

- učestalosti otvaranja vrata
- trajanju otvaranja vrata
- temperaturi prostorije u kojoj je postavljen
- vrsti, temperaturi i količini živežnih namirnica

Temperaturna zona	Preporučena postavka
 5 °C Hladnjak	5 °C

### Namještanje temperature

- ▶ Namještanje vrijednosti (pogledajte 6.2 Logično rukovanje).
- ▷ Namještena temperatura prikazuje se dolje desno na zaslonu.
- ▷ Trenutačna temperatura treperi na zaslonu.

### Isključivanje temperaturne zone

- ▶ Namještanje vrijednosti (pogledajte 6.2 Logično rukovanje).
- ▷ Prikazuje se .

### SuperCool

Pomoću ove funkcije prebacujete na najvišu snagu hlađenja. Time ćete postići niže temperature hlađenja.

Funkcija se odnosi na hladnjak Fig. 1 (A).

Osim toga, postićete niže temperature u zamrzivaču s 4 zvjezdice.\*

Primjena:

- brže hlađenje velikih količina namirnica.
- Zamrzavanje namirnica.\*



## Aktivacija/deaktivacija funkcije

- ▶ Umetanje hrane u zamrzivač s 4 zvjezdice: funkciju aktivirajte pri umetanju hrane.\*
- ▶ Umetanje hrane u hladnjak: funkciju aktivirajte pri umetanju hrane.
- ▶ Aktivirajte/deaktivirajte (pogledajte 6.2 Logično rukovanje).

Funkcija se automatski deaktivira. Zatim uređaj dalje radi u normalnom načinu rada. Temperatura se postavlja na namještenu vrijednost.



## PowerCool

Pomoću ove funkcije osigurava se optimalna raspodjela temperature za hlađenje vaših namirnica.

Funkcija se odnosi na hladnjak *Fig. 1 (A)*.

Primjena:

- pri višoj sobnoj temperaturi (od oko 35 °C)
- pri višoj vlažnosti zraka, npr. tijekom ljeta
- pri umetanju vlažne hrane, radi izbjegavanja stvaranja kondenzata u unutrašnjosti

## Aktivacija/deaktivacija funkcije

- ▶ Aktivirajte/deaktivirajte (pogledajte 6.2 Logično rukovanje).

### Uputa

Ventilator može raditi i kad je funkcija isključena. To je ovisno o funkciji i potpuno normalno.

- ▷ Funkcija aktivirana: Potrošnja energije uređaja neznatno je povećana.



## Party

Ova funkcija nudi skup posebnih funkcija i postavki koje su korisne tijekom zabave.

Aktiviraju se sljedeće funkcije:

- *SuperCool*
- *IceMaker i MaxIce*
- *InfinitySpring*

Sve funkcije mogu se namjestiti fleksibilno i individualno. Promjene se odbacuju kada se funkcija deaktivira.

## Aktivacija/deaktivacija funkcije

- ▶ Aktivirajte/deaktivirajte (pogledajte 6.2 Logično rukovanje).
- ▷ Aktiviran: Sve funkcije aktivirane su istovremeno.
- ▷ Deaktiviran: prethodno namještene temperature ponovo se uspostavljaju.

Nakon 24 sata funkcija se automatski deaktivira.



## Holiday

Ova funkcija osigurava minimalnu potrošnju energije tijekom duže odsutnosti. Temperatura hlađenja povećava se na 15 °C.

Primjena:

- Štednja energije tijekom duže odsutnosti.
- Izbjegavajte loše mirise i stvaranje plijesni tijekom duže odsutnosti.

## Aktivacija/deaktivacija funkcije

- ▶ Potpuno ispraznite hladnjak.
- ▶ Aktivirajte/deaktivirajte (pogledajte 6.2 Logično rukovanje).
- ▷ Aktiviran: temperatura hlađenja se povećava.
- ▷ Deaktiviran: prethodno namještena temperatura ponovo se uspostavlja.



## E-Saver

Cilj ove funkcije je smanjenje potrošnje energije. U svim temperaturnim zonama unaprijed su namještene više temperature čime uređaj treba rjeđe hladiti.

Temperatura hladnjaka: 7 °C

Temperatura zamrzivača: -16 °C

Primjena:

- ušteda energije.

## Aktivacija/deaktivacija funkcije

- ▶ Aktivirajte/deaktivirajte (pogledajte 6.2 Logično rukovanje).
- ▷ Aktiviran: u svim temperaturnim zonama namještene su više temperature.
- ▷ Deaktiviran: prethodno namještene temperature ponovo se uspostavljaju.

## 6.4 Namještanje



## Uspostava WLAN veze

Ova postavka omogućuje uspostavu veze između uređaja i interneta. Vezom se upravlja putem uređaja SmartDevice. Uređaj se zatim preko aplikacije SmartDevice-App može povezati u sustav SmartHome-System. Pomoću aplikacije SmartDevice-App i drugih kompatibilnih ekosustava (EcoSystem) možete se, osim toga, koristiti proširenim opcijama i mogućnostima namještanja.

### Uputa

Uređaj SmartDevice može se kupiti u [trgovini kućanskih aparata Liebherr \(home.liebherr.com\)](http://trgovini.kućanskih.aparata.liebherr.com).

Detaljnije informacije o raspoloživosti, pretpostavkama i pojedinačnim opcijama naći ćete na internetu na stranici [smartdevice.liebherr.com](http://smartdevice.liebherr.com).

Primjena:

- Rukujte uređajem pomoću aplikacije SmartDevice-App ili kompatibilnih ekosustava (EcoSystem).
- Iskoristite proširene funkcije i postavke.
- Pozovite trenutno stanje uređaja pomoću aplikacije SmartDevice-App.

- Uređaj SmartDevice je kupljen i umetnut (vidi <https://smartdevice.liebherr.com/install>).

- Aplikacija SmartDevice je instalirana (vidi <https://apps.home.liebherr.com/>).

### Uspostava veze

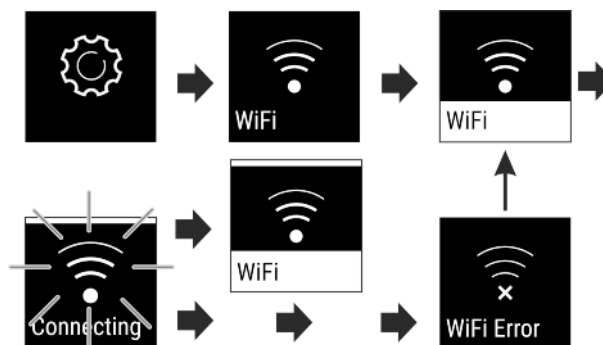

*Fig. 8*

- ▶ Aktivirajte postavku (pogledajte 6.2 Logično rukovanje).
- ▷ Veza se uspostavlja: Status: aktiviran *Fig. 6 (1)* i pojavljuje se WiFi connecting. Simbol treperi.
- ▷ Veza je uspostavljena: Status: aktivira *Fig. 6 (1)n*, pojavljuje se .

# Rukovanje

- ▷ Veza je uspostavljena: pojavljuje se WiFi, prikaz postaje plav.
- ▷ Veza nije uspostavljena: pojavljuju se status i Connect. Simbol je trajno vidljiv.

## Prekidanje veze

- ▶ Deaktivirajte postavku (pogledajte 6.2 Logično rukovanje) .

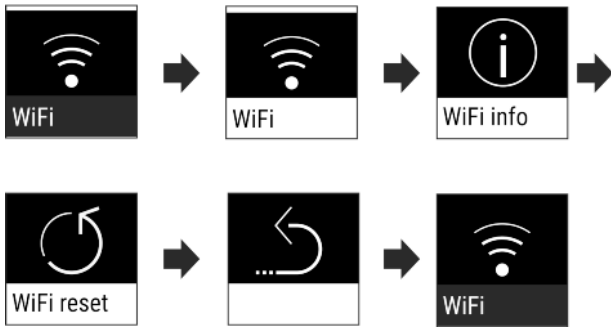

Fig. 9

- ▷ Veza je prekinuta: Simbol  je trajno vidljiv.

## Resetiranje veze

- ▶ Resetirajte postavku (pogledajte 6.2 Logično rukovanje) .

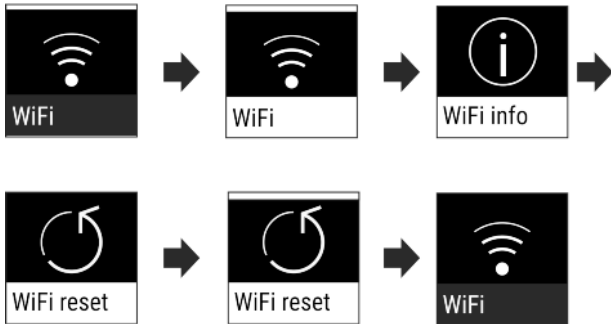

Fig. 10

- ▷ Veza i druge postavke resetiraju se na stanje pri isporuci.



## Blokada unosa

Ovom postavkom izbjegava se nehotično rukovanje uređajem, npr. djece.

Primjena:

- Izbjegavanje nehotičnih promjena postavki i funkcija.
- Izbjegavanje nehotičnog isključivanja uređaja.
- Izbjegavanje nehotičnog namještanja temperature.

## Aktivacija/deaktivacija postavke

- ▶ Aktivirajte/deaktivirajte (pogledajte 6.2 Logično rukovanje) .



## Svjetlina zaslona

Ova postavka omogućuje postepeno namještanje svjetline zaslona.

Mogu se namjestiti sljedeći stupnjevi svjetline:

- 40 %
- 60 %
- 80 %
- 100 %

## Odabir postavke

- ▶ Namještanje vrijednosti (pogledajte 6.2 Logično rukovanje) .



## Alarm vrata

Ova postavka omogućuje namještanje vremena dok se ne oglasi alarm vrata (pogledajte Zatvaranje vrata) .

Mogu se namjestiti sljedeće vrijednosti:

- 1 min
- 2 min
- 3 min
- Isklj.

## Odabir postavke

- ▶ Namještanje vrijednosti (pogledajte 6.5 Upozorenja) .



## Informacije

Ova postavka omogućuje očitavanje informacija o uređaju te pristup izborniku za kupca.

Mogu se očitati sljedeće informacije:

- naziv modela
- Indeks
- serijski broj
- broj servisa

## Pozivanje informacija o uređaju

- ▶ Pritisnite navigacijske tipke Fig. 5 (1) sve dok se ne prikažu postavke .
- ▶ Pritisnite Potvrdi Fig. 5 (2).
- ▶ Pritisnite navigacijske strelice Fig. 5 (1) sve dok se ne prikaže prikaz s informacijama.
- ▶ Očitajte informacija o uređaju



## SabbathMode

Ova postavka ispunjava vjerske zahtjeve na Šabat odn. židovske blagdane. Kada je aktivirana postavka SabbathMode, neke funkcije upravljačke elektronike su isključene. Time možete upotrebljavati uređaj, ali bez ikakvih aktivnosti na uređaju.

Popis certificiranih uređaja s oznakom Star-K pronaći ćete na stranici [www.star-k.org/appliances](http://www.star-k.org/appliances).



## UPOZORENJE

Opasnost od trovanja živežnim namirnicama!  
Ako dođe do ispada mreže dok je aktiviran SabbathMode, ova poruka se ne sprema. Kada završi ispad mreže, uređaj radi dalje u SabbathMode. Kada završi ovaj način rada, indikator temperature zamrzivača ne daje poruku o ispadi mreže.

Kada tijekom SabbathMode dođe do ispada mreže:

- ▶ Provjerite kvalitetu živežnih namirnica. Nemojte jesti odmrznute namirnice!

Ponašanje uređaja kada je aktivirana postavka SabbathMode:

- Prikaz Status prikazuje stalno SabbathMode.
- Zaslona je blokiran za rukovanje, osim deaktivacije postavke SabbathMode.
- Ako su funkcije/postavke aktivirane, ostaju aktivne.
- Zaslona ostaje svijetliti kada se vrata zatvore.
- Vremenski intervali za podsjetnike poštuju se.
- Podsjetnici i upozorenja se ne prikazuju. Nema zvučnog signala.
- Unutarnja rasvjeta je deaktivirana.

- Ciklus odmrzavanja radi samo u unaprijed zadano vrijeme bez obzira na potrebu uređaja.
- Nakon ispada mreže uređaj se samostalno vraća u SabbathMode.

## Aktivacija/deaktivacija postavke

- ▶ Aktivirajte/deaktivirajte (pogledajte 6.2 Logično rukovanje) .



## CleaningMode

Ova postavka omogućuje jednostavno čišćenje uređaja. Postavka se odnosi na hladnjak *Fig. 1 (A)*.

Primjena:

- Ručno očistite hladnjak.

Ponašanje uređaja kada je postavka aktivirana:

- Hladnjak je isključen.
- Unutarnja rasvjeta je aktivna.
- Podsjetnici i upozorenja se ne prikazuju. Nema zvučnog signala.

## Aktivacija/deaktivacija postavke

- ▶ Aktivirajte/deaktivirajte postavku (pogledajte 6.2 Logično rukovanje) .
- ▷ Aktiviran: Hladnjak je isključen. Svjetlo ostaje uključeno.
- ▷ Deaktiviran: prethodno namještena temperatura ponovo se uspostavlja.

Nakon 60 min funkcija se automatski deaktivira. Zatim uređaj dalje radi u normalnom načinu rada.



## Podsjetnik

Podsjetnici se prikazuju akustično pomoću zvučnog signala i optički pomoću simbola na zaslonu. Zvučni signal se pojačava i postaje glasniji sve dok poruka ne završi.



## Zamjena filtra s aktivnim ugljenom FreshAir\*

Ova se poruka pojavljuje kada treba promijeniti filter za zrak.

- ▶ Zamijenite filter za zrak svakih šest mjeseci.
- ▶ Kada potvrdite poruku, interval održavanja započinje ispočetka.
- ▷ Filter za zrak jamči optimalnu kvalitetu zraka u hladnjaku.

## Aktivacija postavke

- ▶ Aktivirajte/deaktivirajte (pogledajte 6.2 Logično rukovanje) .



## Isključivanje uređaja

Ova postavka omogućuje isključivanje cijelog uređaja. Zaslone se zacrnuje.

## Isključivanje cijelog uređaja

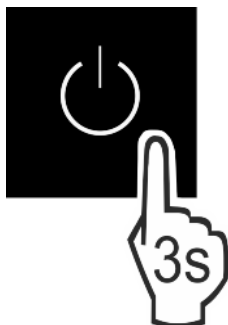

*Fig. 11*

- ▶ Aktivirajte/deaktivirajte (pogledajte 6.2 Logično rukovanje) .

## 6.5 Upozorenja

Upozorenja se prikazuju akustično pomoću zvučnog signala i optički pomoću simbola na zaslonu. Zvučni signal se pojačava i postaje glasniji sve dok poruka ne završi.

### 6.5.1 Poruka



#### Zatvaranje vrata

Poruka se pojavljuje kada su vrata predugo otvorena.

Vrijeme, dok se poruka ne pojavi, može se namjestiti .

- ▶ Završavanje alarma: Potvrdite poruku.

-ili-

- ▶ Zatvorite vrata.



#### Greška

Ova se poruka pojavljuje kada postoji greška u uređaju. Komponenta uređaja ima grešku.

- ▶ Otvorite vrata.
- ▶ Zabilježite kod greške.
- ▶ Potvrdite poruku.
- ▷ Zvučni alarm će se ugasiti.
- ▷ Zaslone se vraća na prikaz statusa.
- ▶ Zatvorite vrata.
- ▶ Obratite se servisnoj službi (pogledajte 9.4 Servisna služba) .

### 6.5.2 DemoMode

Kada se na zaslonu prikaže »D«, aktivan je demonstracijski način rada. Taj je funkcija razvijena za trgovce jer su sve rashladno-tehničke funkcije deaktivirane.

#### Deaktivacija DemoMode

- Kada na zaslonu protječe vrijeme:
  - ▶ Potvrdite prikaz unutar vremena koji protječe.
  - ▷ DemoMode je deaktiviran.
- Kada na zaslonu ne protječe vrijeme:
  - ▶ Izvucite mrežni utikač.
  - ▶ Ponovo priključite mrežni utikač.
  - ▷ DemoMode je deaktiviran.

## 7 Oprema

### 7.1 Zamrzivač s 4 zvjezdice\*

#### 7.1.1 Otvaranje / zatvaranje zamrzivača

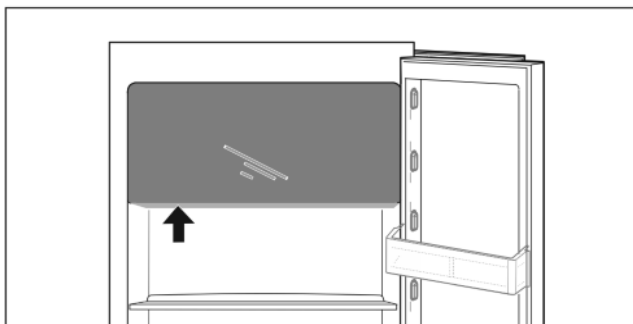
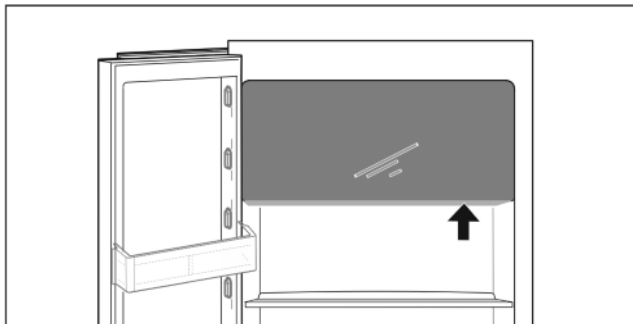

Fig. 12

Otvoravanje zamrzivača:

- ▶ Posegnite u područje zahvata.
- ▶ Pritisnite ploču ručke i vrata istovremeno povucite prema naprijed.

Zatvaranje zamrzivača:

- ▶ Zatvorite vrata i istovremeno ih pritisnite s prednje strane.
- ▷ Vrata su se uglavila.

### 7.2 Police u vratima

#### 7.2.1 Premještanje / vađenje police u vratima

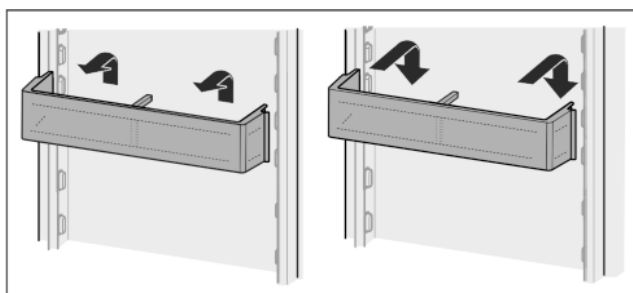

Fig. 13

- ▶ Izvadite policu kako je prikazano na slici.

#### 7.2.2 Rastavljanje police u vratima hladnjaka

Police u vratima se radi čišćenja mogu rastaviti.

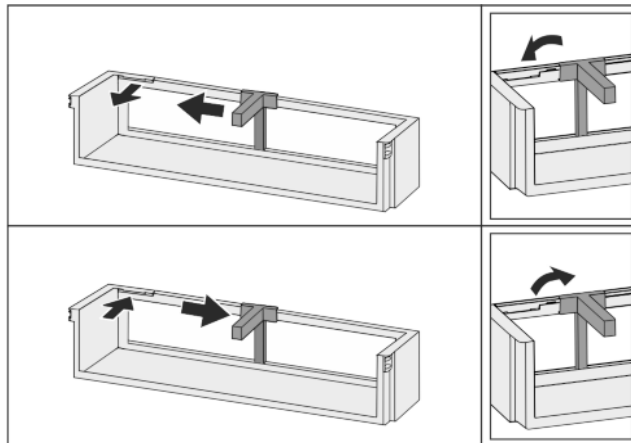

Fig. 14

- ▶ Rastavite policu u vratima.

### 7.3 Police za odlaganje

#### 7.3.1 Premještanje / vađenje police za odlaganje

Police za odlaganje su zaustavljačima zaštićene od nehotičnog izvlačenja.

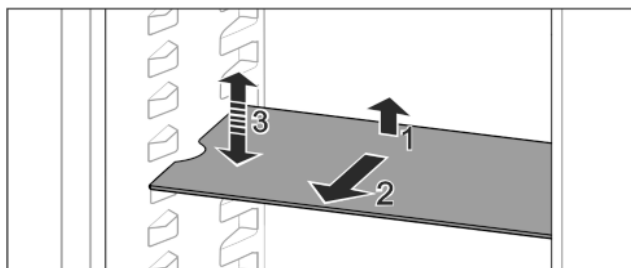

Fig. 15

- ▶ Policu za odlaganje podignite i izvucite prema naprijed.
- ▷ Stavite bočni otvor na poziciju držača.
- ▶ Pomicanje police za odlaganje: podignite ili spustite je na željenu visinu i ugurajte.

-iii-

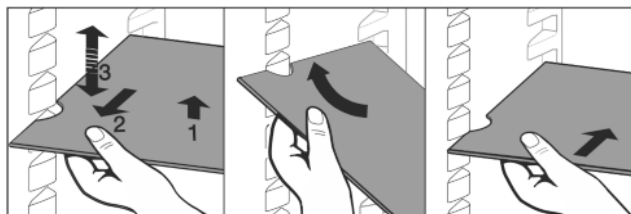

Fig. 16

- ▶ Vađenje cijele police za odlaganje: izvucite je prema naprijed.
  - ▶ Olakšano vađenje: Policu za odlaganje ukosite.
  - ▶ Policu za odlaganje ponovno umetnite: ugurajte je sve do graničnika.
  - ▷ Zaustavljači su usmjereni prema dolje.
  - ▷ Zaustavljači se nalazi iza prednje dosjedne površine.
- Police za odlaganje iznad pretinaca EasyFresh također se može izvaditi.

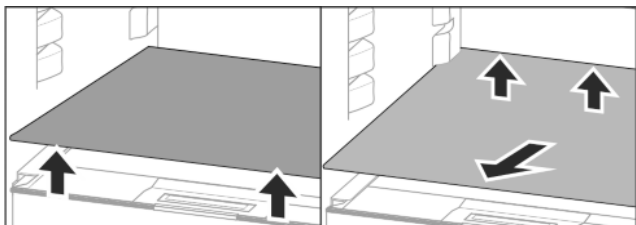

Fig. 17

Vađenje police za odlaganje:

- ▶ Policu za odlaganje podignite sprijeda i straga.
- ▶ Izvadite je prema van.

Na poklopcu pretinca koji se nalazi ispod nemojte odlagati nikakve proizvode!

Umetanje police za odlaganje:

- ▶ Postavite policu za odlaganje ukoso, nagnute straga prema dolje.
- ▷ Zaustavljači su usmjereni prema dolje.
- ▶ Ugurajte policu za odlaganje i odložite je.

## 7.3.2 Rastavljanje policia za odlaganje

Police za odlaganje možete rastaviti radi čišćenja.

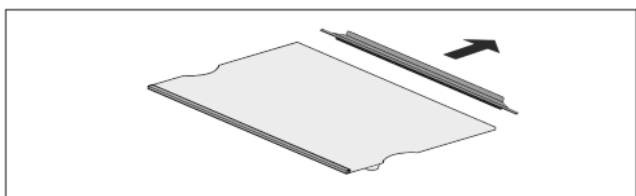

Fig. 18

- ▶ Rastavljanje police za odlaganje

## 7.4 Djeljiva polica\*

### 7.4.1 Korištenje djeljive police

Police za odlaganje su zaustavljačima zaštićene od nehotičnog izvlačenja.

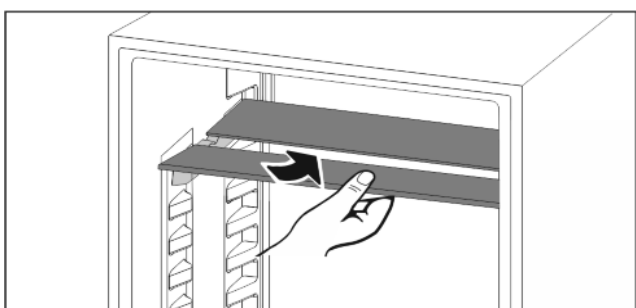

Fig. 19

- ▶ Gurnite ispod djeljive police kao što je prikazano na slici.

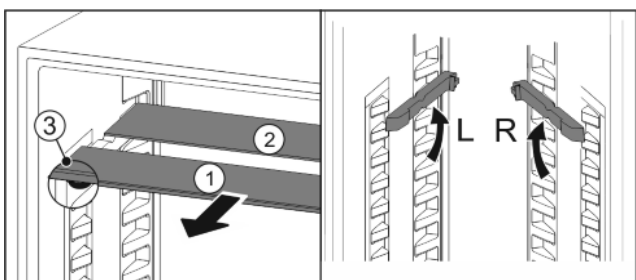

Fig. 20

Namještanje po visini:

- ▶ Izvucite Fig. 20 (1) staklene ploče jednu po jednu prema naprijed.

- ▶ Izvucite dosjednu vodilicu iz zasuna i uglavite je na željenoj visini.
- ▶ Umetnite staklene ploče jednu za drugom.
- ▷ Plosnati zaustavljači sprijeda, neposredno iza dosjedne vodilice.
- ▷ Visoki zaustavljači straga.

**Upotrijebite obje police za odlaganje:**

- ▶ Podignite gornju staklenu ploču, a donju staklenu ploču povlačite prema naprijed.
- ▷ Staklena ploča Fig. 20 (1) sa zaustavljačima nalazi se sprijeda.
- ▷ Zaustavljači su usmjereni prema dolje Fig. 20 (3).
- Uređaji sa zamrzivačem:\*
- ▶ Dosjedne vodilice i djeljive police za odlaganje ne postavljajte ispred ventilatora.\*

## 7.5 VarioSafe\*

VarioSafe pruža prostor za male namirnice, pakiranja, tube i čaše.

### 7.5.1 Upotreba ladice VarioSafe

Ladica se može izvaditi i umetnuti na dvije različite visine. Na taj se način u ladici mogu čuvati manji dijelovi veće visine.

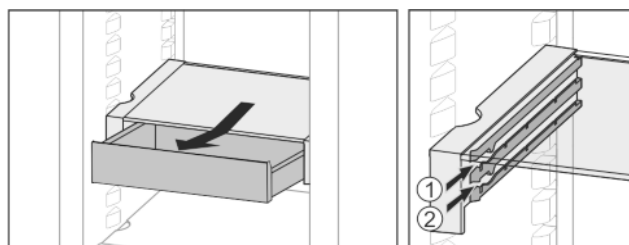

Fig. 21

- ▶ Izvadite ladicu.
- ▶ Umetnite je na željenu visinu Fig. 21 (1) ili Fig. 21 (2).

### 7.5.2 Premještanje ladice VarioSafe

VarioSafe se kao cjelina može namještati po visini.

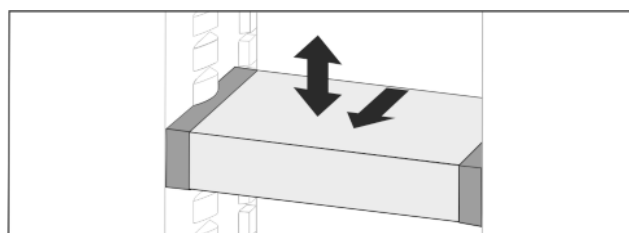

Fig. 22

- ▶ Povucite je prema naprijed.
- ▷ Stavite bočni otvor na poziciju držača.
- ▶ Podignite je ili spustite na željenu visinu.
- ▶ Pogurnite je prema natrag.

### 7.5.3 Kompletno skidanje ladice VarioSafe

VarioSafe se može skinuti kao cjelina.

- ▶ Povucite je prema naprijed.
- ▷ Stavite bočni otvor na poziciju držača.

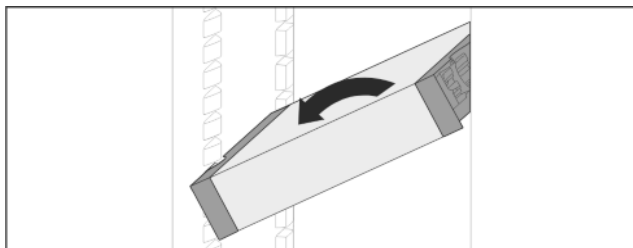

Fig. 23

- ▶ Postavite je ukoso i povucite prema naprijed.

## 7.5.4 Rastavljanje ladice VarioSafe

VarioSafe se za čišćenje može rastaviti.

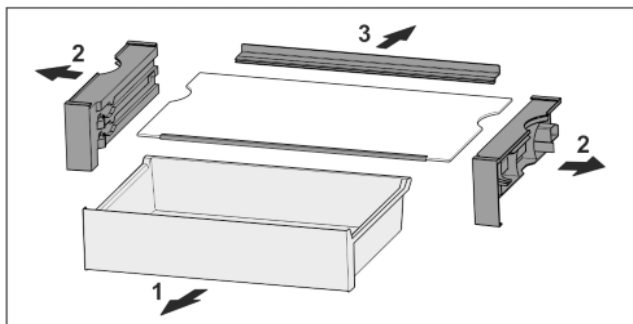

Fig. 24

- ▶ Rastavite VarioSafe.

## 7.6 Mjesto za lim za pečenje\*

Iznad ladica nalazi se mjesto za lim za pečenje Fig. 1 (8).

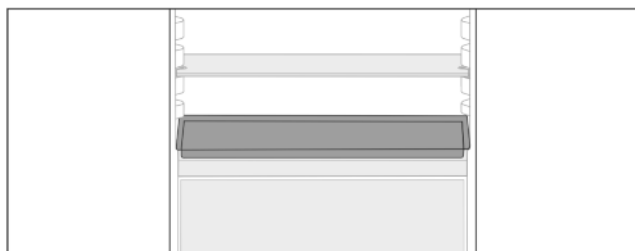

Fig. 25

Osigurajte da su ispunjeni sljedeći uvjeti:

- Maksimalne dimenzije za lim za pečenje su poštovane (pogledajte 9.1 Tehnički podaci).
- Lim za pečenje ohlađen je na sobnu temperaturu.
- Najdonja polica u vratima postavljena je najmanje jednu poziciju više.

Ako su vrata otvorena 90°:

- ▶ Lim za pečenje ugurajte na najdonjim bočnim držačima.

## 7.7 Ladice

Ladice se radi čišćenja mogu rastaviti.

Vađenje i umetanje ladica razlikuje se ovisno o sustavu za izvlačenje. Vaš uređaj može imati različite sustave za izvlačenje.

### 7.7.1 Vađenje ladice

Ladica bez sustava izvlačenja

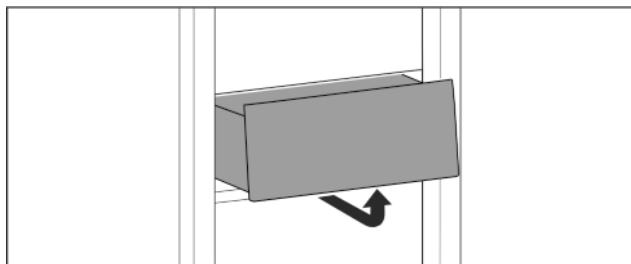

Fig. 26

- ▶ Izvadite ladicu kao što je prikazano na slici.

Ladica na vodilicama

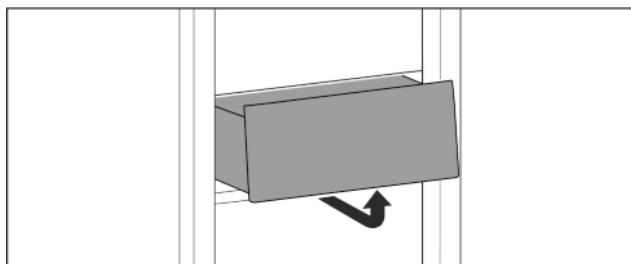

Fig. 27

- ▶ Izvadite ladicu kao što je prikazano na slici.

Ladica na teleskopskim vodilicama

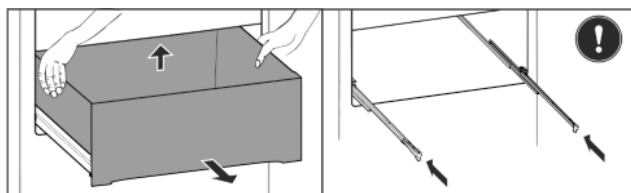

Fig. 28

- ▶ Izvucite ladicu.
- ▶ Podignite je sa stražnje strane i izvucite prema naprijed.
- ▶ Gurnite vodilice.

### 7.7.2 Umetanje ladice

Ladica bez sustava izvlačenja

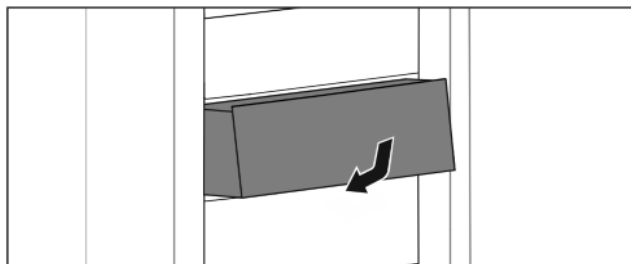

Fig. 29

- ▶ Umetnite ladicu kako je prikazano na slici.

Ladica na vodilicama

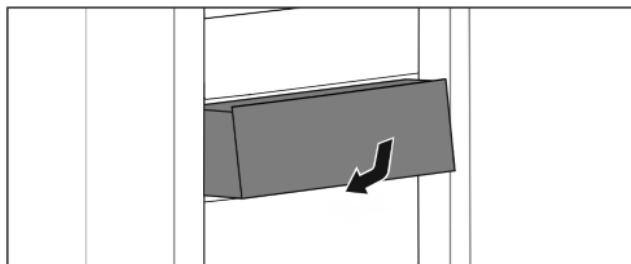

Fig. 30

- ▶ Umetnite ladicu kako je prikazano na slici.

Ladica na teleskopskim vodilicama

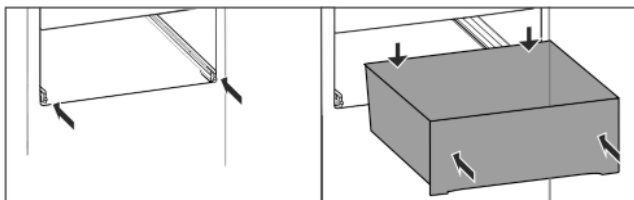

Fig. 31

Vodilice su umetnute:

- ▶ Ladicu na vodilicama pogurnite skroz do kraja.
- ▷ Ladica će se sa stražnje strane čujno uglaviti.

## 7.8 Poklopac EasyFresh-Safe

Poklopac ladice može se skinuti i očistiti.

### 7.8.1 Vađenje poklopca ladice

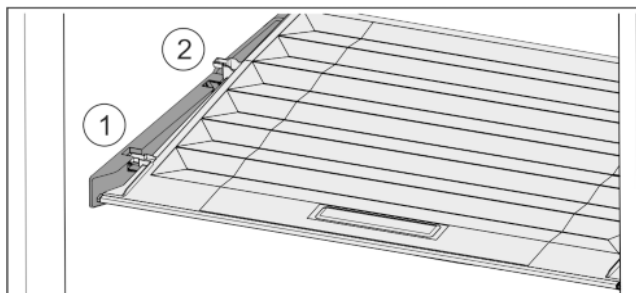

Fig. 32

Ako su ladice izvađene:

- ▶ Poklopac do otvora u pridržnim dijelovima povucite prema naprijed Fig. 32 (1).
- ▶ Podignite ga odozdo sa stražnje strane i izvadite prema gore Fig. 32 (2).

### 7.8.2 Umetanje poklopca ladice

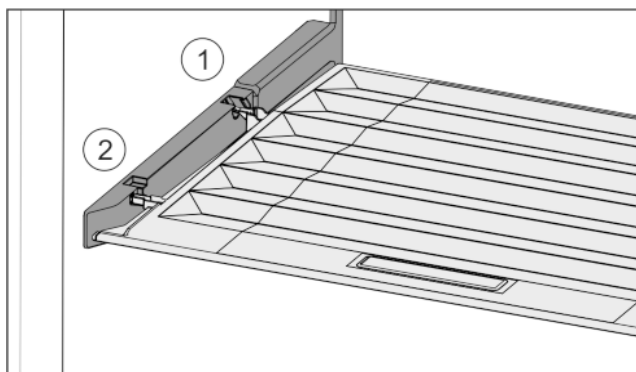

Fig. 33

- ▶ Prečke poklopca uvedite preko otvora stražnjeg držača Fig. 33 (1) i uglavite ih u držač Fig. 33 (2).
- ▶ Stavite poklopac u željeni položaj (pogledajte 7.9 Regulacija vlažnosti).

## 7.9 Regulacija vlažnosti

Vlažnost u ladici možete sami namjestiti premještanjem poklopca ladice.

Poklopac ladice nalazi se izravno na ladici i može biti prikriiven površinama za odlaganje ili dodatnim ladicama.

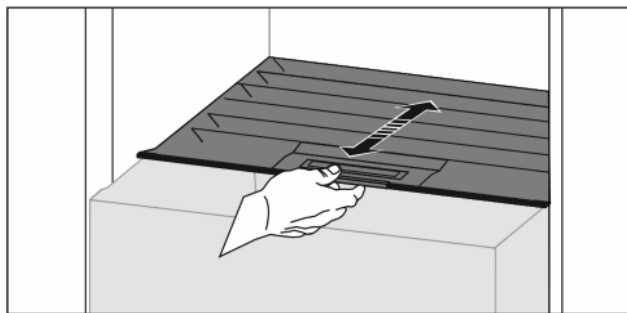

Fig. 34

### Mala vlažnost zraka

- ▶ Otvorite ladicu.
- ▶ Povucite poklopac ladice prema naprijed.
- ▷ Ako je ladica zatvorena: Prorez između poklopca i ladice.
- ▷ Vlažnost zraka u ladici se smanjuje.

### Velika vlažnost zraka

- ▶ Otvorite ladicu.
- ▶ Pogurnite poklopac ladice prema natrag.
- ▷ Ako je ladica zatvorena: Poklopac nepropusno zatvara ladicu.
- ▷ Vlažnost zraka u ladici se povećava.
- ▶ Ako u ladici ima previše vlage:
  - ▶ Odaberite postavku »mala vlažnost zraka«.
- ili-
- ▶ Krpom uklonite vlagu.

## 7.10 Izvlačni pretinac s košarom za boce\*

U izvlačnom pretincu nalaze se košare za boce koje se mogu izvaditi i u kojima ima puno mjesta za čuvanje boca. Kada su košare za boce izvađene, u izvlačnom pretincu ima mjesta za sanduk pića.

### 7.10.1 Upotreba košare za boce

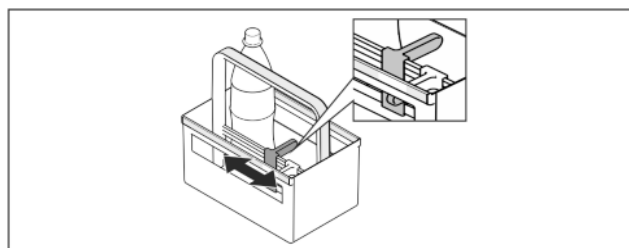

Fig. 35

- ▶ Držać za boce povucite uz boce.
- ▷ Boce se neće prevrtati.

### 7.10.2 Rastavljanje izvlačnog pretinca

Izvlačni pretinac montiran je na staklenoj ploči s izvlačnim vodilicama.

Izvlačni pretinac može se rastaviti radi čišćenja.

#### Vađenje izvlačnog pretinca

- ▶ Izvadite košare za boce.

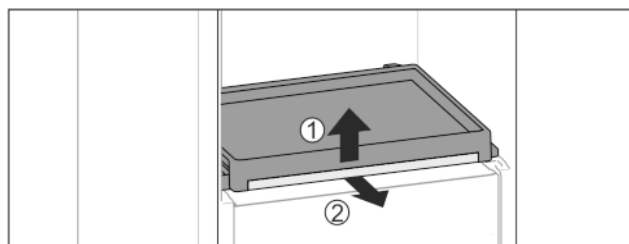

Fig. 36



- ▶ Izvadite izvlačni pretinac sa staklenom pločom: Staklenu ploču s prednje strane lagano podignite Fig. 36 (1) i izvucite prema naprijed Fig. 36 (2).

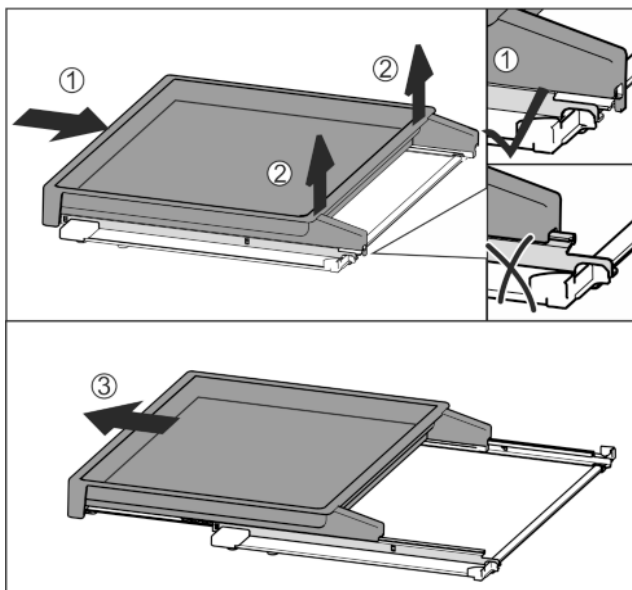

Fig. 37

- ▶ Izvlačni pretinac pogurnite do kraja Fig. 37 (1).
- ▶ Otpustite zapor sa stražnje strane Fig. 37 (2).
- ▶ Izvadite izvlačni pretinac prema naprijed Fig. 37 (3).

## Umetanje izvlačnog pretinca

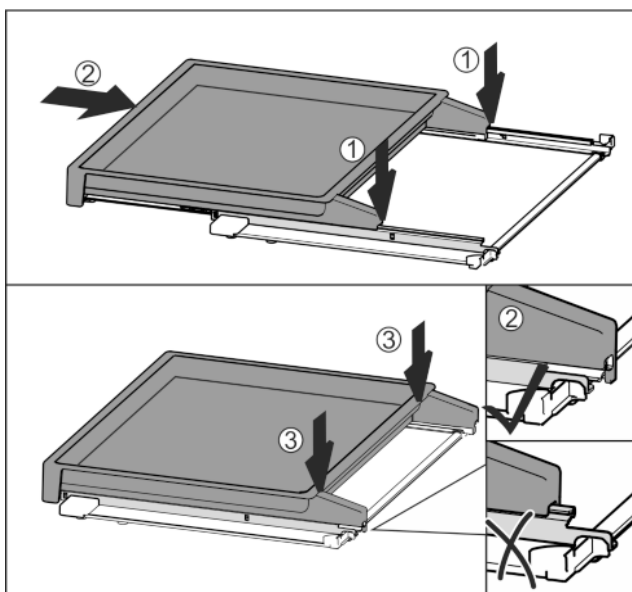

Fig. 38

- ▶ Stavite ga na sredinu vodilica Fig. 38 (1).
- ▶ Izvlačni pretinac pogurnite do kraja Fig. 38 (2).
- ▶ Pritisnite ga na stražnjoj strani tako da se čujno uglati Fig. 38 (3).
- ▶ Umetnite izvlačni pretinac sa staklenom pločom: Pogurnite ga prema otraga.

## 7.11 Dodatna oprema

### 7.11.1 Držač boca

#### Upotreba držača za boce

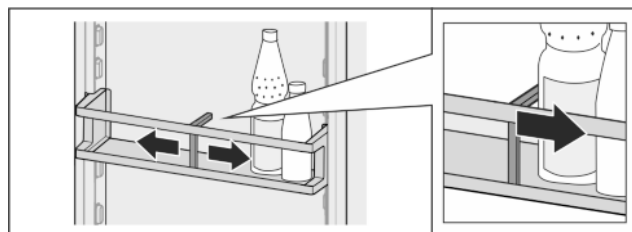

Fig. 39

- ▶ Držač za boce povucite uz boce.
- ▷ Boce se neće prevrtati.

#### Vađenje držača za boce

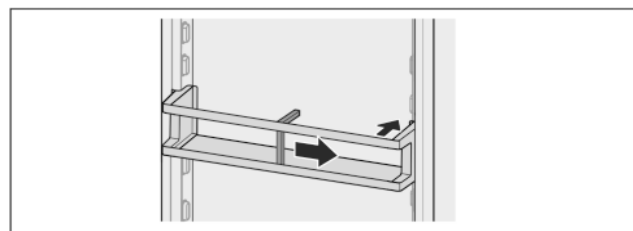

Fig. 40

- ▶ Držač za boce pogurnite desno do ruba.
- ▶ Izvadite ga prema otraga.

## 8 Održavanje

### 8.1 Filtrar s aktivnim ugljenom FreshAir\*

Filtar s aktivnim ugljenom FreshAir nalazi se u pretincu iznad ventilatora.

Jamči optimalnu kvalitetu zraka.

- ❑ Mijenjajte filtar s aktivnim ugljenom svakih 6 mjeseci. U slučaju aktiviranog *podsjetnika* poruka u prikazu zahtijeva zamjenu.
- ❑ Filtrar s aktivnim ugljenom može se zbrinjavati preko uobičajenog kućnog otpada.

#### Uputa

Filtar s aktivnim ugljenom FreshAir može se kupiti u [trgovini kućanskih aparata Liebherr](http://trgovini.kućanskih.aparata.Liebherr.com) (home.liebherr.com).

#### 8.1.1 Vađenje filtra s aktivnim ugljenom FreshAir

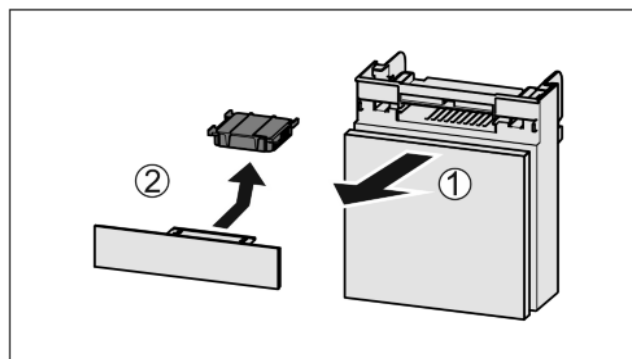

Fig. 41

- ▶ Pretinac izvucite Fig. 41 (1) prema naprijed.
- ▶ Izvadite filtar s aktivnim ugljenom Fig. 41 (2).

## 8.1.2 Umetanje filtra s aktivnim ugljenom FreshAir

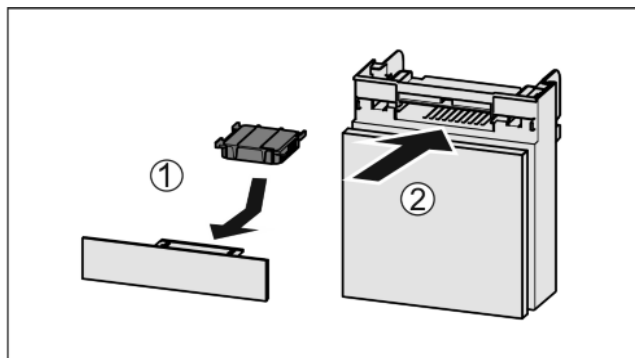

Fig. 42

- ▶ Umetnite filter s aktivnim ugljenom kao što je prikazano na slici Fig. 42 (1).
- ▷ Filter s aktivnim ugljenom će se uglaviti.
- ▶ Kada je filter s aktivnim ugljenom usmjeren prema dolje:
- ▶ Umetnite pretinac Fig. 42 (2).
- ▷ Filter s aktivnim ugljenom sada je spreman za rad.

## 8.2 Odleđivanje uređaja



### UPOZORENJE

Nepravilno odmrzavanje uređaja!  
Ozljede i oštećenja.

- ▶ Ne upotrebljavajte mehanička pomagala ili druga sredstva koja nije preporučio proizvođač kako biste ubrzali odmrzavanje.
- ▶ Ne upotrebljavajte električne grijače ili parne čistače, otvoreni plamen ili sprejeve za odmrzavanje.
- ▶ Led ne uklanjajte oštrim predmetima.
- ▶ Nemojte oštetiti cijevne vodove kružnog toka rashladnog sredstva.

Odleđivanje je automatski. Voda od odleđivanja otječe kroz ispusni otvor i isparava.

Vodene kapljice na stražnjoj stijenci nastaju uslijed rada i potpuno su normalna pojava.

Zbog energetski optimizirane regulacije uređaja, u međuvremenu se također može stvoriti sloj inja ili leda.

- ▶ Redovito čistite ispusni otvor (pogledajte 8.3 Čišćenje uređaja).

### 8.2.2 Ručno odleđivanje zamrzivača

Nakon dužeg rada stvara se sloj inja, odn. leda.

Sljedeći faktori ubrzavaju stvaranje sloja inja odn. leda:

- Uređaj se često otvara.
- Umeću se tople namirnice.
- ▶ Isključite uređaj (pogledajte 6.4 Namještanje).
- ▶ Izvucite mrežni utikač ili isključite osigurač.
- ▶ Namirnice zamotajte u novinski papir ili deke i pohranite na hladnom mjestu.
- ▶ Na srednju policu stavite posudu s vrućom, a ne vreloom vodom.

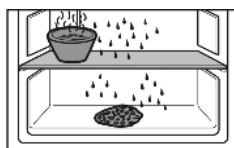

- ▷ Odleđivanje se ubrzava.
- ▶ Tijekom odleđivanja ostavite otvorena sva vrata.\*
- ▶ Izvadite komadiće leda koji su se odlomili.
- ▶ Pazite na to da voda od odleđivanja ne uđe u okolne kuhinjske elemente.

- ▶ Otopljenu vodu eventualno više puta pokupite spužvom ili krpom.
- ▶ Očistite uređaj (pogledajte 8.3 Čišćenje uređaja).

## 8.3 Čišćenje uređaja

### 8.3.1 Priprema



#### UPOZORENJE

Opasnost električnog udara!

- ▶ Izvucite utikač hladnjaka ili prekinite dovod električne energije.



#### UPOZORENJE

Opasnost od požara

- ▶ Nemojte oštetiti rashladni cirkulacijski krug.

- ▶ Ispraznite uređaj.

### 8.3.2 Čišćenje unutrašnjosti

#### POZOR

Nestručno čišćenje!

Oštećenja uređaja.

- ▶ Upotrebljavajte isključivo mekane krpe za čišćenje i univerzalna sredstva za čišćenje.

Plastične površine:

- ▶ Ručno očistite mekom, čistom krpom i mlakom vodom s malo deterdženta.

Metalne površine:

- ▶ Ručno očistite mekom, čistom krpom i mlakom vodom s malo deterdženta.

Čišćenje ispusnog otvora Fig. 1 (11):

- ▶ Naslage uklonite tankim pomagalom, npr. štapićima za uho.

### 8.3.3 Čišćenje opreme

#### POZOR

Nestručno čišćenje!

Oštećenja uređaja.

- ▶ Upotrebljavajte isključivo mekane krpe za čišćenje i univerzalna sredstva za čišćenje.

**Čišćenje mekanom, čistom krpom i mlakom vodom s malo deterdženta:**

- Posuda za skupljanje vode
- Police u vratima
- Polica
- Djeljiva polica\*
- VarioSafe\*
- Košara za boce i izvlačni pretinac\*
- Poklopac EasyFresh-Safe
- Ladica

**Čišćenje vlažnom krpom:**

- Teleskopske drške
- Pozor: Mazivo u prohodima služi za podmazivanje i ne smije se odstranjivati!

**Pranje u perilici do 60 °C:**

- Držak boca
- Pridržni dio djeljiva polica za odlaganje
- Polica za jaja
- ▶ Rastavite opremu: vidi pojedina poglavlja.
- ▶ Očistite opremu.

### 8.3.4 Nakon čišćenja

- ▶ Krpom suho obrišite uređaj i dijelove opreme.

# Korisnička podrška

- ▶ Priključite i uključite uređaj.  
Kada je temperatura dovoljno niska:
- ▶ Spremite namirnice.
- ▶ Redovito ponavljajte čišćenje.

- ventilator radi\*
- svježe umetnute namirnice
- visoka temperatura okoline
- dugo otvorena vrata

## 9 Korisnička podrška

### 9.1 Tehnički podaci

Temperaturno područje	
Hlađenje	2 °C do 9 °C

Maksimalna količina za zamrzavanje / 24 h	
Pretnac za zamrzavanje*	vidi označnu pločicu pod »Kapacitet zamrzavanja ... / 24 h«*

Maksimalna težina punjenja opreme			
Oprema	Širina uređaja	Širina uređaja	Širina uređaja
	55 cm (vidi Upute za montažu, dimenzije uređaja)	60 cm (vidi Upute za montažu, dimenzije uređaja)	70 cm (vidi Upute za montažu, dimenzije uređaja)
Izvlačna ploča*	20* kg*	20* kg*	20* kg*

Maksimalna dimenzija lima za pečenje*	
Širina	466 mm
Dubina	386 mm
Visina	50 mm

Rasvjeta	
Razred energetske učinkovitosti <sup>1</sup>	Izvor svjetlosti
Ovaj proizvod sadržava izvor svjetlosti razreda energetske učinkovitosti F	LED

<sup>1</sup> Uređaj može imati izvor svjetlosti različitih razreda energetske učinkovitosti. Naveden je najmanji.

### 9.2 Zvukovi tijekom rada uređaja

Uređaj tijekom rada stvara različite zvukove.

- Ako je **učinak hlađenja** niži, uređaj šteti energiju, ali radi dulje. Glasnoća je **niža**.
- Ako je **učinak hlađenja** veći, namirnice se brže rashlađuju. Glasnoća je **viša**.

Primjeri:

- aktivirane funkcije (pogledajte 6.3 Funkcije)

Zvuk	Moguć uzrok	Vrsta zvuka
Grgotanje i žuborenje	Rashladno sredstvo teče kružnim tokom hlađenja.	normalan zvuk tijekom rada
Hučanje i šištanje	Rashladno sredstvo uštrcava se u kružni tok hlađenja.	normalan zvuk tijekom rada
Brujanje	Uređaj hladi namirnice. Glasnoća ovisi o učinku hlađenja.	normalan zvuk tijekom rada
Zvukovi srkanja	Vrata s prigušivačem se otvaraju i zatvaraju.	normalan zvuk tijekom rada
Zujanje i šuškanje*	Ventilator radi.*	normalan zvuk tijekom rada*
Klikanje	Komponente se uključuju i isključuju	normalan zvuk uklapanja
Zujanje ili bruhanje	Ventili ili zaklopke su aktivni.	normalan zvuk uklapanja

Zvuk	Moguć uzrok	Vrsta zvuka	Uklanjanje
Vibracije	neprikladna ugradnja.	Zvuk greške	Provjerite ugradnju. Izravnajte uređaj.
Zveckanje	Oprema, predmeti u unutrašnjosti uređaja	Zvuk greške	Pričvrstite dijelove opreme. Ostavite razmak između dijelova.

### 9.3 Tehničke smetnje

Vaš uređaj je konstruiran i proizveden tako da su osigurani funkcijska sigurnost i dug vijek trajanja. Ako pri korištenju dođe do smetnji, provjerite radi li se o smetnji zbog greške korisnika. U tom slučaju moramo vam i tijekom jamstvenog razdoblja zaračunati troškove popravka.



Sljedeće smetnje možete sami ukloniti.

#### 9.3.1 Funkcija uređaja

Kvar	Uzrok	Uklanjanje
<b>Uređaj ne radi.</b>	→ Uređaj nije uključen.	▶ Uključite uređaj.
	→ Mrežni utikač ne ispravno utaknut u utičnicu.	▶ Provjerite mrežni utikač.
	→ Osigurač utičnice nije ispravan.	▶ Provjerite osigurač.
	→ Ispad struje	▶ Držite uređaj zatvorenim. ▶ Zaštitite namirnice: Odozgo na živežne namirnice stavite rashladne uloške ili upotrijebite drugi hladnjak ako struje nema duže vrijeme.

Kvar	Uzrok	Uklanjanje
		▶ Odmrznute živežne namirnice nemojte ponovo zamrzavati.
	→ Električni utikač nije ispravno utaknut u utičnicu.	▶ Provjerite električni utikač.
<b>Temperatura nije dovoljno niska.</b>	→ Vrata uređaja nisu dobro zatvorena.	▶ Zatvorite vrata uređaja.
	→ Prozračivanje i odzračivanje nije dovoljno.	▶ Oslobodite i očistite ventilacijske rešetke.
	→ Temperatura okoline je previsoka.	▶ Rješenje problema: (pogledajte 1.3 Područje upotrebe uređaja) .
	→ Uređaj je otvaran prečesto ili predugo.	▶ Pričekajte hoće li se potrebna temperatura ponovno sama namjestiti. Ako ne, obratite se servisnoj službi (pogledajte 9.4 Servisna služba) .
	→ Uređaj je preblizu izvoru topline (štednjak, grijanje itd.).	▶ Promijenite lokaciju uređaja ili izvora topline.
	→ Uređaj nije ispravno ugrađen u nišu.	▶ Provjerite je li uređaj ispravno ugrađen, a vrata se ispravno zatvaraju.
<b>Brtva vrata je neispravna ili je treba zamijeniti iz drugih razloga.</b>	→ Brtva vrata može se zamijeniti. Možete je zamijeniti bez dodatnog pomoćnog alata.	▶ Obratite se servisnoj službi (pogledajte 9.4 Servisna služba) .
<b>Uređaj je zaleđen ili se stvara kondenzacija.</b>	→ Brtva vrata može skliznuti iz utora.	▶ Provjerite ispravnu učvršćenost brtve vrata u utoru.

## 9.3.2 Oprema

Kvar	Uzrok	Uklanjanje
<b>Unutarnja rasvjeta ne svijetli.</b>	→ Uređaj nije uključen.	▶ Uključite uređaj.
	→ Vrata su bila otvorena dulje od 15 minuta.	▶ Unutarnja rasvjeta automatski će se isključiti nakon oko 15 minuta kad su vrata otvorena.
	→ LED rasvjeta je neispravna ili je poklopac oštećen:	<p> <b>UPOZORENJE</b> Opasnost od ozljeđivanja zbog električnog udara! Ispod poklopca se nalaze dijelovi koji vode struju. ▶ Unutarnje osvjjetljenje LED kontrolnih lampica smije promijeniti ili popraviti samo služba za kupce ili stručno osoblje koje je obučeno za to.</p> <hr/> <p> <b>UPOZORENJE</b> Opasnost od ozljeda od LED svjetiljke! Intenzitet svjetlosti LED rasvjete udovoljava razredu rizika RG 2. Ako pokrov nije ispravan: ▶ Ne gledajte optičkim lećama izravno u rasvjetu iz neposredne blizine. Mogli biste ozlijediti oči.</p>
<b>Zamrzivač se ne može zatvoriti.*</b>	→ Zaključavanje je uglavljeno kada su vrata otvorena.	▶ Ponovo pritisnite ručku.

## 9.4 Servisna služba

Najprije provjerite možete li sami ukloniti kvar (pogledajte 9 Korisnička podrška) . Ako ne možete, obratite se servisnoj službi.

Adresu ćete pronaći u priloženoj brošuri »Servis tvrtke Liebherr«.

# Isključivanje uređaja



## UPOZORENJE

Opasnost od ozljeda zbog nestručnog popravka!

- ▶ Popravke i zahvate na uređaju i priključnom mrežnom vodu, koji nisu izričito navedeni u (pogledajte 8 Održavanje) , smije vršiti samo servisna služba.

Uređaj se može besplatno baciti u spremnike za prikupljanje klase 1 u lokalnim reciklažnim dvorištima. Pri kupnji novog hladnjaka/zamrzivača i prodajne površine > 400 m<sup>2</sup> trgovina će besplatno preuzeti vaš stari uređaj.

### Učinite uređaj neupotrebljivim:

- ▶ Izvucite mrežni utikač.
- ▶ Uklonite priključni kabel na uređaju.

## 9.4.1 Kontaktiranje sa servisnom službom

Osigurajte da raspoložete sljedećim informacijama o uređaju:

- Naziv uređaja (model i indeks)
- Servisni br. (servis)
- Serijski broj (S br.)

- ▶ Pozovite informacije preko zaslona (pogledajte Informacije) .

-iii-

- ▶ Pronađite informacije o uređaju na označnoj pločici (pogledajte 9.5 Označna pločica) .
- ▶ Zabilježite informacije o uređaju.
- ▶ Obavijestite servisnu službu: prijavite greške i dajte informacije o uređaju.
- ▷ Time ćete omogućiti brz i točan servis.
- ▶ Slijedite daljnje upute servisne službe.

## 9.5 Označna pločica

Označna pločica se nalazi iza ladicica s unutarnje strane uređaja.

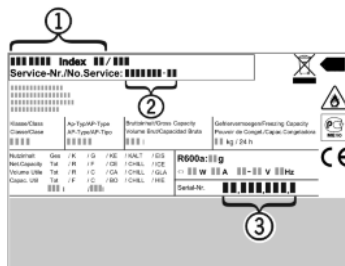

Fig. 43

- (1) Naziv uređaja
- (2) Servisni br.
- (3) Serijski br.

- ▶ Očitajte informacije s označne pločice.

## 10 Isključivanje uređaja

- ▶ Ispraznite uređaj.
- ▶ Isključite uređaj (pogledajte 6.4 Namještanje) .
- ▶ Izvucite mrežni utikač.
- ▶ Po potrebi uklonite utikač na uređaju: izvucite ga i istovremeno ga pomaknite s lijeva udesno.
- ▶ Očistite uređaj (pogledajte 8.3 Čišćenje uređaja) .
- ▶ Ostavite vrata otvorena, kako ne bi nastao smrad.

## 11 Zbrinjavanje uređaja

Uređaj još sadrži vrijedne materijale i treba ga zbrinuti odvojeno od ostalog otpada u naselju. Zbrinjavanje rashodovanih uređaja mora se izvršiti stručno i propisno u skladu s važećim lokalnim odredbama i propisima.



Nemojte oštetiti rashodovani uređaj pri transportu na rashladnom krugu, kako rashladno sredstvo koje se nalazi u njemu (podaci se nalaze na označnoj pločici) i ulje ne bi nekontrolirano iscurili.

**Za Njemačku:**





[home.liebherr.com/fridge-manuals](https://home.liebherr.com/fridge-manuals)

**HR** ugradbeni hladnjak

Datum izdanja: 20210303  
Indeks br. artikla: 7088250-00

Liebherr-Hausgeräte Ochsenhausen GmbH  
Memminger Straße 77-79  
88416 Ochsenhausen  
Deutschland