

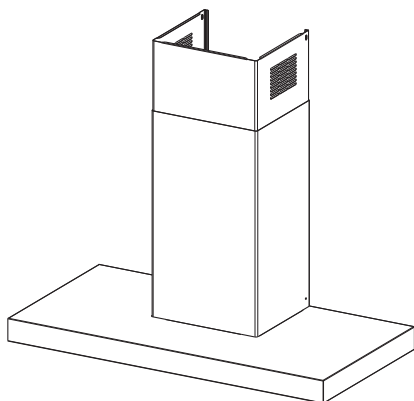

Utasítási útmutató



1. BIZTONSÁGI INFORMÁCIÓK

i Saját biztonsága és a készülék helyes működése érdekében arra kérjük, hogy a készülék üzembe helyezése és használata előtt figyelmesen olvassa el ezt az útmutatót. Tartsa ezt mindig a készülékkel együtt, a készülék átadása vagy eladása esetén is. Fontos, hogy a felhasználók tisztában legyenek a készülék minden működési és biztonsági jellemzőjével.

! A vezetékek bekötését szakembernek kell elvégeznie.

- A gyártót nem terheli felelősség a nem megfelelő üzembe helyezés vagy használat miatt bekövetkező esetleges károkért.
- A főzőfelület és a kivezetéses páraelszívó közötti biztonsági távolság minimum 650 mm (egyes típusok alacsonyabban is felszerelhetők; lásd az üzemi méretekre és az üzembe helyezésre vonatkozó fejezetet).
- Amennyiben a gázfőzőlap üzembe helyezési útmutatója a fenténél nagyobb távolságot ír elő, úgy azt kell betartani.
- Ellenőrizze, hogy a hálózati feszültség megfelel-e a készülék belsejében levő adattáblán feltüntetett értéknek.
- A hatályos vezetékezési jog-

szabályoknak megfelelően a rögzített berendezéshez szakaszoló eszközöket kell beszerezni.

- Az I. kategóriájú készülékek-nél ellenőrizni kell, hogy az otthoni elektromos hálózat megfelelő földelést biztosít-e.
- Egy legalább 120 mm átmérőjű csővel csatlakoztassa a páraelszívót a kéményhez. A füst útjának a lehető legrövidebbnek kell lennie.
- A levegő elvezetésére vonatkozó összes előírást be kell tartani.
- Tilos a készüléket az égésből származó (kazán, kandalló stb.) füstök elvezetésére szolgáló csövekbe bekötni.
- A füstgázok visszaáramlásának megakadályozása érdekében megfelelő szellőzésről kell gondoskodni abban a helyiségben, ahol a páraelszívó mellett nem elektromos üzemű (például gázüzemű) berendezések is vannak. Ha a konyhai elszívót nem villamos készülékekkel együtt használja, a környezeti negatív nyomás nem haladhatja meg a 0,04 mbar értéket, mert csak így kerülhető el az, hogy a készülék visszaszívja a füstgázokat a helyiségbe.
- A levegő nem vezethető ki egy olyan csatornán keresztül, amit a gáz- vagy egyéb tüzelésű készülékek füstelvezetésére használnak.
- A megsérült hálózati zsinór cseréjét kizárólag a gyártó vagy a vevőszolgálat szak-

embere végezheti.

- A hálózati csatlakozót csak a hatályos előírásoknak megfelelő és jól hozzáférhető konnektorba szabad bedugni.
- A füstelvezetésre vonatkozó műszaki és biztonsági teendőket illetően fontos a helyi hatóságok által előírt szabályok szigorú betartása.

 **FIGYELMEZTETÉS:** Az elszívó üzembe helyezése előtt el kell távolítani a védőfóliákat.

- Csak a készülékhez megfelelő típusú csavarokat és apró alkatrészeket használjon.

 **FIGYELMEZTETÉS:** Áramütés kockázatával járhat az, ha nem szereli fel a jelen utasításban foglaltak szerint a rögzítést szolgáló csavarokat vagy eszközöket.

- Tilos optikai eszközökkel (látcső, nagyítóüveg) közvetlenül figyelni.
- Ne készítsen flambírozott ételt az elszívó alatt: ez tűzveszélyes lehet.
- A készüléket 8 évnél nem fiatalabb gyermekek, illetve csökkent fizikai, érzékelési vagy szellemi képességgel rendelkező, megfelelő tapasztalatok és ismeretek nélküli személyek is használhatják szigorú felügyelet mellett, illetve ha ismerik a készülék biztonságos használati módját és a kapcsolódó veszélyeket. Ügyeljen arra, hogy ne játszhassanak gyermekek a

készülékkel. A készülék tisztítását és karbantartását nem végezhetik gyermekek, amennyiben nincsenek felügyelve.

- Figyeljen a gyermekekre, hogy ne játszhassanak a készülékkel.
- A készüléket nem használhatják csökkent fizikai, érzékelő vagy szellemi képességgel rendelkező, megfelelő tapasztalatok és ismeretek nélküli személyek (gyerekeket is beleértve), hacsak nem tanítják meg vagy ellenőrzik őket a készülék használatára, illetve használatában.

 A főzőberendezés használata közben az elérhető alkatrészek nagyon felmelegedhetnek

- Az előírt időtartam lejáratát után tisztítsa meg és/vagy cserélje ki a szűrőket (tűzveszély). Lásd az Ápolás és karbantartás bekezdést.
- Megfelelő szellőzésről kell gondoskodni a helyiségben, amikor a páraelszívót gázzal vagy más tüzelőanyaggal működő készülékekkel egyidejűleg használják (olyan készülékek mellett sem használható, amelyek kizárólag a helyiségbe engedik a levegőt).
- A terméken, illetve a csomagoláson látható  szimbólum arra utal, hogy a termék nem kezelhető normál háztartási hulladékként. Az ártalmatlanítandó terméket megfelelő

gyűjtőhelyen kell leadni, ahol elvégzik az elektromos és elektronikus alkatrészek újrahasznosítását. Ha Ön gondoskodik a termék megfelelő ártalmatlanításáról, akkor ezzel hozzájárul ahhoz, hogy elkerülhetők legyenek a hulladékká vált termék nem szabályos ártalmatlanítása miatt a környezetre és egészségre nézve potenciálisan káros következmények. A termék újrahasznosításával kapcsolatban a helyi önkormányzat, a háztartási hulladékgyűjtő szolgálat vagy a terméket értékesítő bolt tud részletes tájékoztatással szolgálni.

Megfelelőségi nyilatkozat

A gyártó kijelenti, hogy ez a K-Link + WIFI rádiós funkcióval rendelkező készülék megfelel a 2014/53/EU irányelvnek.

Az EU megfelelőségi nyilatkozat teljes szövege megtalálható a következő internetes oldalon, termékkódos kereséssel:

“<https://www.faberspa.com/en/product-documentation/>”

Ezt a kódot megtalálja a termék belsejében lévő címkén.

Frekvenciasáv	Maximális átvitt teljesítmény
2,4 GHz	100 mW max.
5 GHz	100 mW max.

2. HASZNÁLAT

- Az elszívó készülék kizárólag háztartási célú használatra, a konyhai szagok eltávolítására szolgál.
- Tilos a készüléket a rendeltetészerű céloktól eltérő célokra használni.
- Tilos a működésben levő készülék alatt magas lángot hagyni.
- A láng erősségét úgy kell beállítani, hogy az kizárólag a főzőedény aljára irányuljon és ne vegye körbe a főzőedény oldalát.
- Az olajsütőt használat közben végig figyelni kell: a felforrósodott olaj könnyen meggyulladhat.

3. ÁPOLÁS ÉS KARBANTARTÁS

- Mivel az aktív szén-szűrő nem mosható és nem regenerálható, ezért az 4 havonta vagy – nagyon intenzív használat esetén – még gyakrabban cserélendő (W).

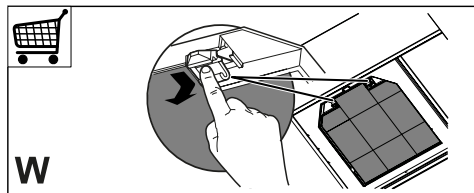

- A zsírszűrők 2 havonta vagy – nagyon intenzív használat esetén – enélkül gyakrabban tisztítandók, és mosogatógépben is tisztíthatók (Z).

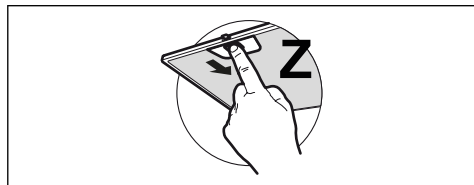

- A készüléket nedves ruhával és semleges kémhatású folyékony tisztítószerrel kell tisztítani.
- Az elszívó külső és belső tisztításához kerülje az alkoholos vagy szilikonos tisztítószerkeket.

4. KEZELŐSZERVEK

Gomb	Gomb megnyomás a	Funkció	Kijelző/Led
A	Rövid	A gomb nyomva tartásával bekapcsolja/lekapcsolja az elszívót első sebességen.	A kijelzőn megjelenik az 1-es.
B	Rövid	Nyomja meg vagy húzza az ujját balról jobbra, hogy növelje a sebességet 1-ről 2-re, 3-ra, intenzívre. Az Intenzív sebesség 6 percre időzített. Az idő leteltével a rendszer visszatér az előzőleg beállított sebességre. Ismételje meg a műveletet visszafelé a sebesség csökkentéséhez (jobbrol balra).	A kijelző megjelenti a kiválasztott sebességet. Ha az Intenzív sebességre választja ki, a kijelző egy animációt mutat.
	A bal oldali vonalak hosszú megnyomása, amikor az összes töltés le van kapcsolva (motorok és fények)	Billentyűzet blokkolása funkció A billentyűzet blokkolását kapcsolja be/ki az elszívó tisztításához.	Az összes led villog
	A jobb oldali vonalak hosszú megnyomása, amikor az összes töltés le van kapcsolva (motorok és fények)	Indukciós/gáz főzőlap kiválasztása Válassza ki a használni kívánt főzőlapot Indukciós és Gáz közül. Gyárilag az Indukciós Főzőlap lett beállítva.	A led 1 villanása: Indukciós Főzőlap kiválasztásának megerősítése. A led 2 villanása: Gáz Főzőlap kiválasztásának megerősítése.
C	Rövid	Bekapcsolja/Lekapcsolja a fényeket a maximális intenzitáson. Ha az elszívóhoz társított indukciós lap áll rendelkezésre, ha az elszívó ki van kapcsolva, amint bekapcsolja az indukciós lapot, az elszívó fényei felkapcsolnak maximális intenzitáson.	Állandó
	Hosszú, amikor az összes töltés ki van kapcsolva (motorok és fények)	K-Link társítás Az eljárás elindítása előtt kövesse a társítandó készülékek kézikönyvében lévő utasításokat. Indítsa el az elszívó társítási eljárását K-Link kompatibilis készülékekkel (indukciós lap vagy távirányító). Összesen 3 indukciós lapot társíthat és egy távirányítót. Tekintse meg a készülékek kézikönyvét az elvégzendő műveletek érdekében. A társítási folyamat 2 percig tart. Ha ennyi időn belül nem ismer fel semmilyen készüléket, ellenőrizze, hogy előzőleg elindította-e a társítandó készülékek folyamatát. Lehetséges, hogy elérte a maximális társítható készülékek számát.	A kijelzőn egy animáció jelenik meg: társítási eljárás folyamatban. Az eljárás sikeres befejeztével az összes led felgyullad 2 másodpercig.
D	Rövid	Bekapcsolja/Lekapcsolja a közepes intenzitású fényeket.	Állandó
	Hosszú, amikor az összes töltés ki van kapcsolva (motorok és fények)	Végezze el a Szűrők telítettségi riasztásának visszaállítását .	A kijelzőn F jelenik meg 3-szor, jelezve, hogy elvégezte a szűrők visszaállítását.
		A Fémes Zsír szűrők telítettségi riasztását jelzi, és a mosás szükségességét. A riasztás az elszívó munkájának 100 üzemi óraja után kapcsol be. Az Aktív szeszes szűrők telítettségi riasztását jelzi. A riasztás az elszívó munkájának 200 üzemi óraja után kapcsol be.	Kikapcsolt motorral a kijelzőn az F + 1 jelenik meg többször felváltva. Kikapcsolt motorral a kijelzőn az F + 2 jelenik meg többször felváltva.

E	Rövid	<p>Késleltetés funkció Bekapcsolja/Kikapcsolja a késleltetési funkciót (a motor automatikus lekapcsolását és a késleltetett világítást 30 perccel). Nem aktiválható Intenzív vagy 24h belépés mellett. Kikapcsol a funkció, ha megnyomja ugyanezt a gombot vagy nyomja meg kb 1 másodpercig az A gombot, hogy kikapcsolja a motort.</p>	Az A led állandó marad, és az E led felgyullad. A kijelző egy animációt mutat.
	Hosszú, bekapcsolt fényvel vagy motorral	<p>24h funkció Bekapcsolja/Kikapcsolja a motort 24h Légcseré módban, olyan sebességgel, amely lehetővé tesz óránként 10 perces elszívást 24 órás ciklus alatt. Nem aktiválható, ha az Intenzív vagy a Késleltetett mód be van kapcsolva.</p>	Az A led állandó marad, és az E led villog. A kijelző egy animációt mutat.
	Hosszú, amikor az összes töltés ki van kapcsolva (motorok és fények)	<p>K-Link társítás törlése Indítsa el az összes előzőleg K-Link társítási folyamattal társított K-Link kompatibilis eszköz törlési folyamatát.</p>	A folyamat sikeres befejezésekor az összes led villan 5-ször.
F	Rövid	<p>Wi-Fi csatlakozás Bekapcsolja/Kikapcsolja a Wi-Fi csatlakozás működését. Megjegyzés: A Wi-Fi funkció automatikusan bekapcsol, amikor a felhasználó a Wi-Fi konfiguráció folyamatát kéri.</p>	<p>Villogó: csatlakozás az otthoni hálózathoz folyamatban. Állandó: Wi-Fi csatlakozás aktíválva</p>
	Hosszú, amikor az összes töltés ki van kapcsolva (motorok és fények)	<p>Wi-Fi konfiguráció Bekapcsolja/Kikapcsolja a Wi-Fi konfigurációs eljárást. A folyamat elindítása előtt használja az App Faber Cloud alkalmazást, hogy regisztráljon az IOT Faber rendszerhez. Ezután kövesse az új készülék hozzáadásával kapcsolatos utasításokat, és hogy regisztráljon az otthoni routerhez. Ha a folyamat nem fejeződik be sikeresen pár perc után, mielőtt újra próbálkozna, kapcsolja ki a gomb ismételt hosszú lenyomásával. Az elszívó mindenképp kilép a folyamatból, ha az nem fejeződik be sikeresen 15 percen belül.</p>	<p>A kijelzőn egy animáció jelenik meg: konfigurációs eljárás folyamatban. Az eljárás sikeres befejeztével az összes led 2 másodpercre kigyullad.</p>
G	Rövid	<p>AUTO üzemmód Bekapcsolja/Kikapcsolja az Automata üzemmódot. Minden egyéb gomb megnyomásakor az AUTO üzemmód kikapcsol. Az AUTO üzemmód bekapcsol a gomb megnyomásakor, vagy a Társított Indukciós Főzőlap bekapcsolásakor. Az elszívó sebessége automatikusan beáll a főzőlap zónáin lévő legmagasabb szint használatakor. Amikor kikapcsolja az indukciós lapot, megmarad az utóljára beállított sebesség 5 másodpercig, majd az 1-es sebesség 15 percig. A 15 perc elteltével a motor lekapcsol. A fények állapota nem változik. A Levegő minősége érzékelőnek köszönhetően egy algoritmus modulálja a sebességet az elszívott levegő minőségi szintje alapján. FIGYELEM: Az algoritmus működése a legáltalánosabb konyhákhoz lett optimalizálva. Nem általános főzés esetén a válasz lehet, hogy nem optimalizált.</p>	<p>Állandó: AUTO üzemmód bekapcsolva. Kikapcsolt: AUTO üzemmód átmenetileg kikapcsolva.</p>
	Hosszú, amikor az összes töltés ki van kapcsolva (motorok és fények)	<p>Bekapcsolja/Kikapcsolja az Aktívzenes szűrő riasztást.</p>	<p>Kikapcsolt motorral a kijelzőn az F + 2 jelenik meg többször felváltva: riasztás aktíválva. Kikapcsolt motorral a kijelzőn az F + 0 jelenik meg többször felváltva: riasztás kikapcsolva.</p>

Ajánlott készülékek közötti társító folyamat:

- 1 - K-Link mód (Lásd távirányító kézikönyvét)
- 2 - K-Link társítás (Lásd elszívó kézikönyvét)
- 3 - Távirányító-Elszívó társítás (Lásd távirányító kézikönyvét)
- 4 - K-Link társítás (Lásd elszívó kézikönyvét)
- 5 - Főzőlap-Elszívó társítás (Lásd indukciós lap kézikönyvét)

5. APP FABER CLOUD

Az App Faber Cloud elérhető iOS és Android okos telefonokról, és lehetővé teszi, hogy hozzáférjen az elszívó összes funkciójához egy távoli interakción keresztül.

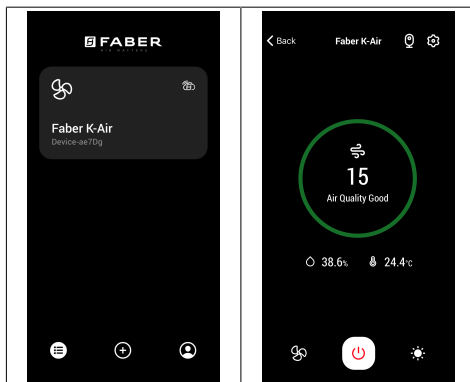

Ikon	Funkció
	Főoldal
	Új eszköz hozzáadása
	Felhasználói profil kezelése
	A Faber Wi-Fi hálózathoz csatlakoztatva
	Elszívó Kikapcsolása/Bekapcsolása
	Világító berendezés kezelése
	Motor sebességének kezelése
	Intenzív funkció
	24h funkció
	Késleltetés funkció
AUTO	Automata funkció
	App beállításainak kezelése

6. TÁVVEZÉRLŐ (KÜLÖN MEGVÁSÁROLHATÓ)

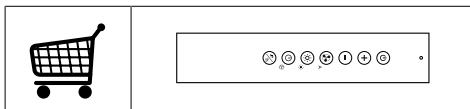

7. VILÁGÍTÁS

- A csere elvégzése érdekében lépjen kapcsolatba a vevőszolgálattal („Vásárlás esetén forduljon a vevőszolgálathoz”).



991.0624.975_03 - D000000007004_02 - 210630



GEMMA B&D Kft.

2040 Budaörs,
Puskás Tivadar út 14.

Tel.: +36 23 769 245

Mobil: +36 70 677 0824

e-mail: info@gemmabd.hu

www.gemmabd.hu

A folyamatos termékfejlesztés következtében a műszaki adatok módosítása előzetes értesítés nélkül is történhet. Használati utasításaink nagy erőfeszítéssel és rendkívüli gondossággal készülnek. Ennek ellenére a gyártás, szerkesztés, fordítás és / vagy nyomtatás közben pontatlanságok, hibák keletkezése nem kizárható. Ezekért azonban sem a gyártó, sem a forgalmazó, sem az eladó felelősséget nem vállal.