



SR

Mašina za pranje sudova

Uputstvo za upotrebu

DEO I: Generička verzija

MTD55S110W.1-HR

Molimo Vas da pažljivo pročitate uputstvo pre upotrebe. Priručnik čuvati kako bi mogao da se koristi i nakon određenog perioda.

SADRŽAJ

01	3	BEZBEDNOSNE INFORMACIJE
02	8	PREGLED PROIZVODA
03	9	UPOTREBA VAŠE MAŠINE ZA SUDOVE
	9	Stavljanje soli u dozator za omekšavanje
04	11	ODRŽAVANJE I ČIŠĆENJE
	11	Nega mašine za pranje sudova spolja
	11	Nega mašine za pranje sudova unutra
	14	Nega mašine za pranje sudova
05	15	UPUTSTVA ZA MONTAŽU
	15	O napajanju
	16	Dovod i odvod vode
	17	Priključivanje creva za odvod
	18	Postavljanje uređaja
	19	Montaža u kuhinjski element (za integrisane modele)
06	21	REŠAVANJE PROBLEMA
07	24	PUNJENJE KORPI

NAPOMENA:

- Konsultovanjem odeljka o savetima za rešavanje problema, možete sami rešiti neke od uobičajenih problema.
- Ukoliko ne možete sami da rešite probleme, obratite se kvalifikovanom tehničaru za pomoć.
- Proizvođač može, želeći da se drži politike stalnog razvoja i ažuriranja proizvoda, da vrši izmene bez prethodnog obaveštenja.
- U slučaju da izgubite ili ustanovite da je vaše uputstvo za upotrebu zastarelo, možete od proizvođača ili dobavljača zastupnika da dobijete novo.

BEZBEDNOSNE INFORMACIJE

▲ UPOZORENJE

Prilikom upotrebe vaše mašine za pranje sudova, povedite računa o sledećim merama predostrožnosti:

- Samo kvalifikovani tehničar može da obavlja montažu i popravku.
- Ovaj uređaj je namenjen za upotrebu u domaćinstvima i kod sledećih sličnih primena:
 - Čajne kuhinje za osoblje u radnjama, kancelarijama i drugim radnim okruženjima;
 - Seoska domaćinstva;
 - Klijenti u hotelima, motelima i drugim vrstama rezidencijalnih smeštaja;
 - Smeštaji na bazi noćenja s doručkom.
- Ovaj uređaj mogu da koriste i deca starosne dobi od 8 godina i iznad, kao i lica smanjenih fizičkih, čulnih i mentalnih sposobnosti ili s nedostatkom iskustva i znanja, ali pod nadzorom ili uz davanje uputstava koja se odnose na upotrebu uređaja na bezbedan način i uz razumevanje odnosnih opasnosti.
- Deca ne treba da se igraju uređajem. Čišćenje i održavanje ne treba da obavljaju deca bez nadzora. (Za EN60335-1)
- Ovaj uređaj nije namenjen za upotrebu od strane lica (uključujući i decu) koja imaju smanjene fizičke, čulne ili mentalne sposobnosti ili im nedostaje iskustvo i znanje, a ukoliko nisu pod nadzorom ili im nisu data

uputstva koja se odnose na upotrebu uređaja, a od strane lica odgovornog za njihovu bezbednost, (Za IEC60335-1)

- Ambalažni materijal može da predstavlja opasnost za decu!
- Ovaj uređaj je namanjen isključivo za upotrebu u zatvorenom prostoru.

Kako biste se zaštitili od rizika od strujnog udara, ne potapajte jedinicu, kabl ili utičnicu u vodu ili bilo koju drugu vrstu tečnosti.

- Molimo vas da uređaj isključite iz struje pre čišćenja i održavanja.
- Koristite prvo mekanu krpnu natopljenom vodom i blagim sapunom, a zatim suhu krpnu kako biste još jednom obrisali.



Instrukcije za uzemljenje

- Ovaj uređaj mora da bude uzemljen. U slučaju kvara ili prekida rada, uzemljenje umanjuje rizik od strujnog udara obezbeđujući putanju najmanjeg otpora električnoj struji. Ovaj uređaj je opremljen utikačem provodnika uzemljenja.
- Utikač mora da bude uključen u odgovarajući izlaz koji je montiran i uzemljen u skladu sa svim lokalnim zakonima i uredbama.
- Nepravilno priključivanje opreme provodnika uzemljenja može da stvori rizik od strujnog udara.
- Ukoliko sumnjate u ispravnost uzemljenja uređaja, kontaktirajte kvalifikovanog tehničara ili servisnog zastupnika.

- Ne menjajte utikač koji je dostavljen uz uređaj ukoliko istom ne odgovara izlaz.
- Odgovarajući izlaz treba da montira kvalifikovani električar.
- Uređaj nemojte koristiti u svrhe drugačije od onih koje su predviđene za mašinu za pranje sudova, npr. sednje ili stajanje na vratima ili korpi za sudove.
- Ne uključujte vašu mašinu za pranje sudova ukoliko svi paneli kućišta nisu na svom pripadajućem mestu.
- Vrata otvarajte pažljivo ukoliko mašina za sudove radi, jer postoji rizik da voda iscuri napolje.
- Na uređaj ne treba da stavljajte bilo koje teške predmete niti treba da stojite na vratima kad su ista otvorena. Uređaj može da se prevrne ka napred.
- Prilikom stavljanja posuđa za pranje u mašinu, uradite sledeće:
 - 1) Vodite računa gde stavljate oštro posuđe, tako da isto ne može da ošteti zaptivke vrata;
 - 2) Upozorenje: Noževi i drugi kuhinjski pribor oštih vrhova moraju da se stave u korpu tako da vrhovi istih budu okrenuti ka dole ili postavljeni u horizontalni položaj.
- Neki deterdženti za pranje sudova u mašini su jako alkalni. Isti mogu da budu jako opasni ukoliko se progutaju.
Izbegavajte kontakt s kožom i očima, te decu držite podalje od mašine za pranje sudova kad su vrata otvorena.
- Postarajte se da deo za praškasti deterdžent bude prazan nakon što se ciklus pranja završi.

- Plastično posuđe ne prati ukoliko na istom nema oznake da može da se stavlja u mašinu za pranje sudova ili slično.
- Za plastično posuđe bez oznake za mogućnost stavljanja istog u mašinu proverite preporuke proizvođača.
- Koristite samo deterdžente ili sredstva za ispiranje koji su preporučeni za upotrebu kod automatskih mašina za pranje sudova.
- Nikad ne koristite sapun ili deterdžent za veš ili tečnost za pranje ruku u vašoj mašini za sudove.
- Vrata ne treba da ostanu otvorena imajući u vidu da tako može da se poveća rizik od spoticanja o ista. Ukoliko je napojni kabl oštećen, isti mora da zameni ili proizvođač ili njegov servisni zastupnik ili slično kvalifikovano osoblje, a u svrhu izbegavanja opasnosti.
- Tokom montaže, kabl za napajanje strujom ne sme više nego što je potrebno ili na opasan način savijeno ili priklješteno.
- Ne dirajte kontrole.
- Uređaj treba da bude priključen na glavni ventil za vodu, a pomoću novog seta creva. Stare setove creva ne treba ponovo koristiti.
- Za uštedu energije tokom režima mirovanja, uređaj će se automatski isključiti kada u periodu od 15 minuta ne radi.
- Maksimalan broj seta mesta za pranje je 8.
- Maksimalno dozvoljen pritisak dovoda vode je 1 MPa.
- Minimalno dozvoljen pritisak dovoda vode za je 0,04 MPa.

Odlaganje

- Za odlaganje ambalaže i uređaja, obratite se reciklažnom centru. Tom prilikom odsecite kabl za napajanje strujom i postarajte se da vrata uređaja budu zatvorena i da ista ne mogu da se koriste.
- Kartonsko pakovanje je napravljeno od reciklažnog papira i isto treba da bude odloženo u reciklažni deo za odlaganje papirnog otpada.
- Kada je ovaj uređaj odložen na ispravan način, tada pomažete u sprečavanju negativnih posledica po životnu okolinu i ljudsko zdravlje, a koje u suprotnom može da bude narušeno nepravilnim rukovanjem otpadom ovog proizvoda.
- Za više informacija o recikliranju ovog proizvoda, molimo vas da kontaktirate vaš lokalni centar za reciklažu, kao i vaš servis za odlaganje otpada u domaćinstvu.
- **ODLAGANJE: Ovaj proizvod ne odlažite kao nesortirani komunalni otpad. Odvojeno sakupljanje takvog otpada neophodno je u svrhu specijalnog tretmana istog.**



PREGLAD PROIZVODA

❗ VAŽNO:

Za najbolji učinak vaše mašine za pranje sudova, pročitajte sva uputstva za rad, a pre prvog korišćenja iste.

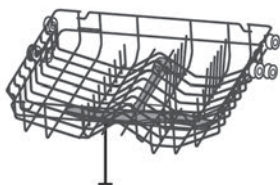
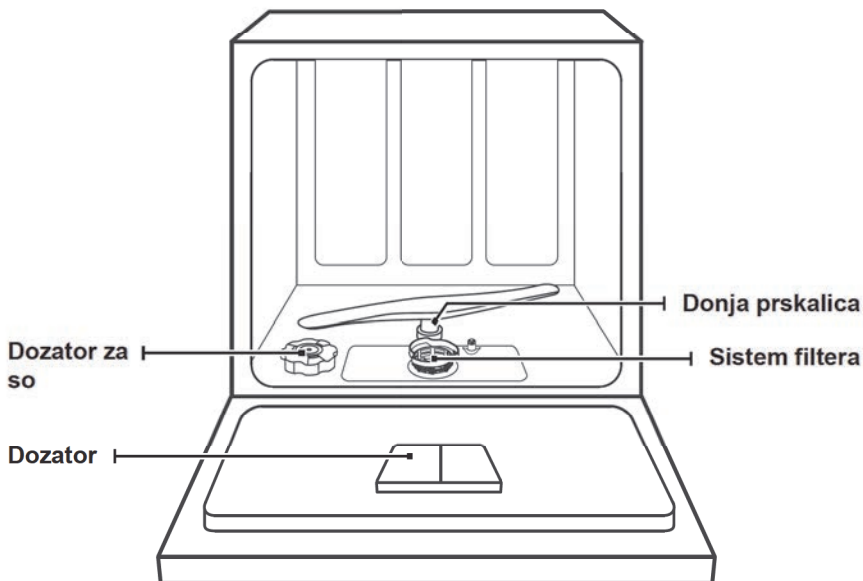

Gornja prskalica

Gornja korpa

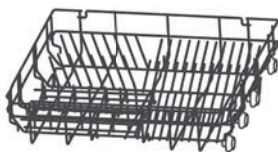

Donja korpa

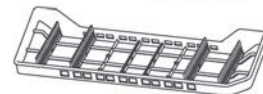
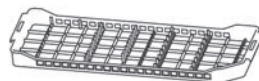

Korpa za pribor za jelo

💡 NAPOMENA:

Slike služe samo kao referenca, različiti modeli mogu biti drugačiji. Molimo vas da obratite pažnju na vrstu vašeg modela.

UPOTREBA VAŠE MAŠINE ZA PRANJE SUDOVA

Pre upotrebe vaše mašine za sudove:



1. Podesite dozator za omekšavanje vode
2. Sipajte so u dozator za omekšavanje
3. Napunite korpu
4. Napunite dozator



Molimo vas da proverite Odeljak 1 „Dozator za omekšavanje vode“ DELA II: Specijalna verzija, ukoliko je potrebno da podesite dozator za omekšavanje vode.

Stavljanje soli u dozator za omekšavanje

NAPOMENA:

Ukoliko vaš model nema bilo kakav dozator za omekšavanje vode, možete preskočiti ovaj odeljak.

Uvek koristite so namenjenu za upotrebu kod mašina za pranje sudova.

Dozator za so se nalazi ispod donje korpe i isti je potrebno napuniti na način opisan u sledećem tekstu:

UPOZORENJE

- **Koristite samo so koja je isključivo namenjena za upotrebu kod mašina za pranje sudova!**

Svaka druga vrsta soli koja nije namenjena za upotrebu kod mašina za pranje sudova, a pogotovo kuhinjska so, oštećuje dozator za omekšavanje vode.

U slučaju oštećenja izazvanih upotrebom neodgovarajućom soli, proizvođač ne priznaje garanciju i nije odgovoran ni za kakva nastala oštećenja.

- **So stavlјati isključivo pre pokretanja ciklusa pranja!**

Navedeno sprečava bilo koju vrstu zrna soli ili slanu vodu, a koja mogu da se prospu pri čemu ostaju na dnu mašine u određenom periodu vremena, da izazovu koroziju.

Molimo vas da sledite korake za dodavanje soli u mašinu za pranje sudova u tekstu ispod:

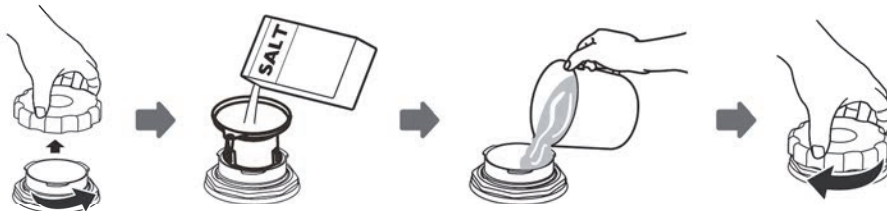

1. Uklonite donju korpu i odvrnite poklopac rezervoara.
2. Postavite kraj levka (ako je dostavljen) u rupu i sipajte unutra oko 1 kg soli za mašinu za pranje sudova.
3. Pre prvog pranja, napunite vodom rezervoar za so do maksimalnog nivoa. Normalno je da se manja količina vode izlije iz rezervoara za so.
4. Nakon punjenja rezervoara, ponovo čvrsto pritegnite poklopac.
5. Svetlo indikatora koje upozorava na nedostatak soli će se ugasi nakon što rezervoar za so bude napunjen solju.
6. Odmah nakon što rezervoar za so bude napunjen solju, potrebno je pokrenuti program pranja (preporučujemo korišćenje nekog programa kraćeg trajanja). U suprotnom, sistem filtera, pumpa ili drugi važni delovi mašine mogu da budu oštećeni slanom vodom. U tom slučaju, garancija ne važi.

NAPOMENA:

- Rezervoar za so treba dopunjavati samo kad se upali svetlo indikatora koje upozorava na nestanak soli () na upravljačkoj ploči. U zavisnosti od toga koliko dobro se razlaže so, svetlo indikatora koje upozorava na nestanak soli može i dalje da bude upaljeno iako je rezervoar za so napunjen. Ukoliko nije upaljeno svetlo indikatora koje upozorava na nestanak soli na upravljačkoj ploči (kod nekih modela), možete sami da procenite kad da dopunite so u dozator za omekšavanje i to ciklusima preko kojih radi mašina za pranje sudova.
- U slučaju prosipanja soli, pokupite je ili je uklonite kraćim programom.

ODRŽAVANJE I ČIŠĆENJE

Nega mašine za pranje sudova spolja

Vrata i zaptivak vrata

U svrhu uklanjanja ostataka hrane, redovno perite zaptivke vrata mekanom, vlažnom krpom. Kad je mašina za sudove napunjena, ostaci hrane i napitaka mogu da padnu bočno na vrata mašine za pranje sudova. Ove površine su izvan odeljka za pranje i do istih ne dospeva voda iz prskalica. Svi ostaci treba da budu obrisani pre nego što se vrata zatvore.

Upravljačka ploča

Ukoliko je neophodno pranje, upravljačku ploču treba obrisati samo mekanom, vlažnom krpom.

⚠ UPOZORENJE

- Kako biste izbegli ulazak vode u bravu vrata i električne komponente, nemojte koristiti sredstva za čišćenje sa raspršivačem bilo koje vrste.
- Nikad nemojte koristiti abrazivna sredstva za čišćenje ili jastučiće za uklanjanje masnoća na spoljašnjim površinama s obzirom da isti mogu da izgrebu završne slojeve. Pojedine vrste papirnih ubrusa mogu, takođe, da ogrebu površinu ili da na istoj ostave ogrebotine.

Nega mašine za pranje sudova unutra

Sistem filtera

Sistem filtera na dnu odeljka mašine za pranje sudova zadržava grube ostatke nastale od ciklusa pranja. Nakupljeni grubi ostaci mogu da dovedu do toga da se filteri zapuše. Redovno proveravajte u kakvom su stanju filteri, te ih, ukoliko je potrebno, očistite pod tekućom vodom. Pratite korake u tekstu ispod, a u vezi čišćenja filtera odeljka mašine za pranje sudova.

NAPOMENA:

Slike služe samo kao referenca, različiti modeli sistema filtera i prskalica mogu da budu drugačiji. Molimo vas da obratite pažnju na vrstu vašeg modela.

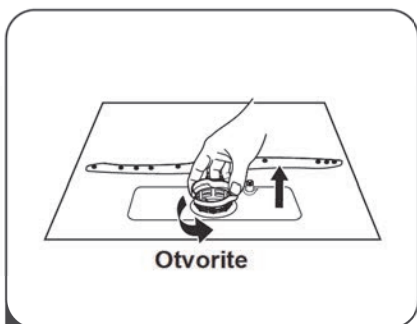

- 1** Držite grubi filter i rotirajte ga u smeru suprotnom od kazaljki na satu kako biste odvojili filter. Podignite filter ka gore i izvadite ga iz mašine za pranje sudova.

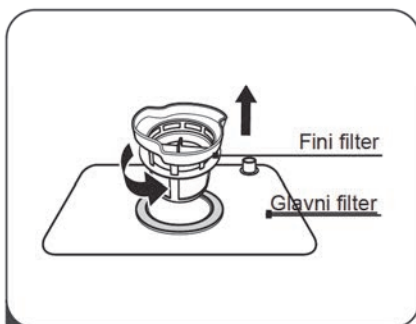

- 2** Fini filter (fine filter) može da se odvoji od glavnog filtera (main filter).

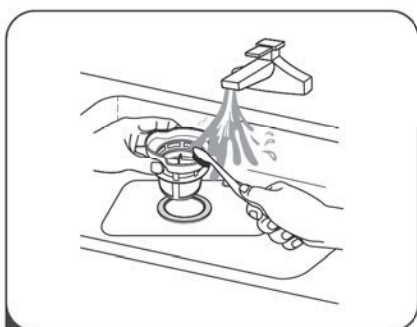

- 3** Veći ostaci hrane mogu da se očiste pranjem filtera pod tekućom vodom. Za temeljnije čišćenje, koristite mekanu četku za čišćenje.

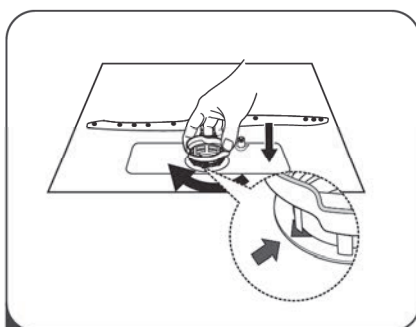

- 4** Rasklopite filtere obrnutim redom od slaganja, zamenite ubačene filtere i rotirajte u smeru kazaljki na satu do najbliže strelice.

▲ UPOZORENJE

- Vodite računa da ne pritegnete filtere previše. Vratite filtere nazad redom na bezbedan način, jer u suprotnom grubi ostaci mogu da dospeju u sistem i dovedu do blokiranja.
- NIKAD nemojte da koristite mašinu za pranje sudova bez filtera na svom mestu. Nepravilna zamena filtera može da umanjí stepen učinka uređaja i oštetí posuđe i pribor.

Prskalice

Redovno čišćenje prskalice je neophodno, a usled mogućnosti blokiranja prskalice i ležaja tvrdim hemikalijama iz vode.

Za čišćenje prskalice, pratite sledeća uputstva:

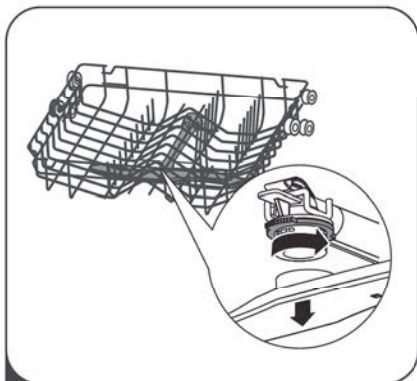

- 1** Za uklanjanje gornje prskalice držite čvrsto maticu u centru i rotirajte prskalice u smeru suprotnom od kazaljki na satu kako biste ih uklonili.

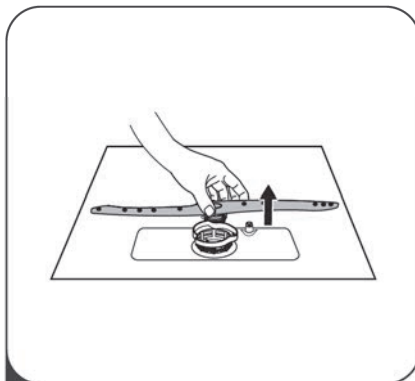

- 2** Za uklanjanje donje prskalice, izvucite prskalicu ka gore.

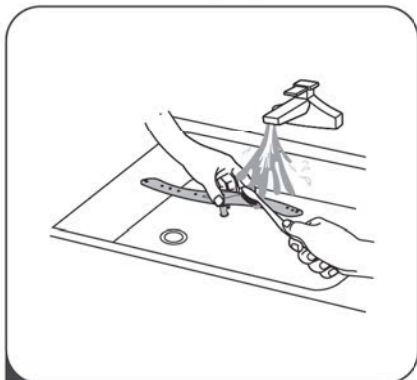

- 3** Operite prskalice u vodi sa sapunom uz korišćenje mekane četke pomoću koje ćete očistiti mlaznice. Zamenite ih nakon što ste ih oprali temeljno.

Nega mašine za pranje sudova

Mere predostrožnosti u slučaju zamrzavanja

Molimo vas da za mašinu za pranje sudova preduzmete mere predostrožnosti u slučaju zamrzavanja tokom zime. Svaki put nakom obavljenog ciklusa pranja, molimo vas da postupite na sledeći način:

1. Isključite mašinu za pranje sudova iz struje na samom izvoru napajanja.
2. Isključite napajanje vodom i izvadite dovodnu cev za vodu iz ventila za vodu.
3. Ispustite vodu iz dovodne cevi i ventila za vodu. (koristite posudu kako bi sakupili vodu)
4. Ponovo prikačite dovodnu cev za vodu na ventil za vodu.
5. Uklonite filter na dnu odeljka i pomoću sušera pokupite vodu sa dna.

Postupci nakon svakog pranja

Nakon svakog pranja, isključite dovod vode do uređaja i ostavite vrata malo otvorena kako vlaga i neprijatni mirisi ne bi ostali unutra.

Uklanjanje utikača

Pre čišćenja ili održavanja, uvek izvadite utikač iz utičnice.

Bez rastvarača ili abrazivnih sredstava za čišćenje

Za čišćenje spoljašnjih i gumenih delova mašine za pranje sudova ne koristite rastvarače ili abrazivna sredstva za čišćenje. Koristite isključivo krpu natoplenu mlakom vodom sa sapunom. Za uklanjanje mrlja ili fleka s površina unutrašnjeg dela, koristite krpu navlaženu vodom i malo sirčeta, ili sredstva za čišćenje specijalno napravljena za mašine za pranje sudova.

Van upotrebe duži vremenski period

Preporučuje se uključivanje ciklusa pranja dok je mašina za pranje sudova prazna, nakon čega treba ukloniti utikač iz utičnice, isključiti dovod vode i ostaviti vrata uređaja blago otvorena. Na taj način će se zaptivcima vrata produžiti vek trajanja i sprečiće se neprijatni mirisi koji su se nakupili u samom uređaju.

Premeštanje uređaja

Ukoliko uređaj treba premestiti, pokušajte da ga držite u verikalnom položaju. Ukoliko je izuzetno neophodno, isti se može postaviti na poledinu.

UPUTSTVA ZA MONTAŽU

⚠ UPOZORENJE



Opasnost od strujnog udara

Isključite struju pre montaže mašine za sudove.

Nečinjenje istog može da rezultira smrću ili strujnim udarom.

⚠ Pažnja

Montaža cevi i električne opreme treba da bude obavljena od strane profesionalnih lica.

O napajanju

⚠ UPOZORENJE

Za ličnu bezbednost:

- Ne koristite produžne kablove ili utikače adaptere kod ovog uređaja.
- Ni pod kojim uslovima, nemojte seći ili uklanjati konekciju uzemljenja iz napojnog kabla.

Električni zahtevi

Molimo vas da pogledate pločicu s podacima kako biste se upoznali sa nazivnim naponom, a u svrhu priključivanja mašine za pranje sudova u odgovarajući izvor napajanja. Koristite zahtevani osigurač od 10A/13A/16A, osigurač s vremenskim odlaganjem ili preporučeni prekidač, te obezbedite posebno strujno kolo koje će se koristiti samo za ovaj uređaj.

Električno povezivanje

Obezbedite da napon i frekvencija struje odgovaraju onima navedenim na pločici s podacima. Samo uključite utikač u strujnu utičnicu koja je uzemljena na odgovarajući način. Ukoliko strujna utičnica na koju uređaj mora da bude priključen nije odgovarajuća za utikač, bolje je da je zamenite nego da koristite adaptere ili slično imajući u vidu da isti mogu da izazovu pregrevanje i opekotine.

⚠ Pre upotrebe osigurajte pravilno uzemljenje

Dovod i odvod vode

Priključenje na hladnu vodu

Priključite crevo za dovod hladne vode na priključak s navojem od $\frac{3}{4}$ (inča) i postarajte se da isti bude čvrsto pritegnut na mesto.

Ukoliko su cevi za vodu nove ili nisu korišćene duži vremenski period, pustite da voda teče kako biste se osigurali da je voda čista. Ove mere predostrožnosti su neophodne kako bi se izbegao rizik da se dovod vode blokira i kako se ne bi oštetio uređaj.



Obično dovodno crevo



Bezbednosno dovodno crevo

O bezbednosnom dovodnom crevu

Bezbednosno dovodno crevo ima duple zidove. Sistem creva garantuje njegovu pomoć blokiranjem protoka vode u slučaju da dovodno crevo pukne i u slučaju kad se prostor ispunjen vazduhom između samog dovodnog creva i spoljašnjeg sifona napuni vodom.

⚠ UPOZORENJE

Crevo koje je priključeno na mlaz sudopere može da pukne ukoliko isto nije montirano na isti dovod vode kao i mašina za pranje sudova. Ukoliko vaša sudopera ima jedan, preporučuje se da crevo ne bude priključeno, a rupa da bude zapušena.

Kako da stavite bezbednosno dovodno crevo

1. Izvucite celo bezbednosno dovodno crevo iz skladišnog prostora koje se nalazi na zadnjem delu mašine za pranje sudova.
2. Pritegnite zavrtnje bezbednosnog dovodnog creva na slavinu s priključkom s navojem od $\frac{3}{4}$ inča.
3. Pustite vodu da teče najjačim mlazom pre nego što pokrenete mašinu za pranje sudova.

Kako da skinete bezbednosno dovodno crevo

1. Isključite vodu.
2. Odvijte bezbednosno dovodno crevo sa slavine.

Priključivanje odvodnih creva

Ubacite odvodno crevo u odvod cevi minimalnog prečnika od 4 cm ili ga ostavite da ispušta vodu u sudoperu tako što ćete se postarati da izbegnete da isto bude savijeno ili ispresovano. Visina odvodne cevi mora da bude manja od 750 mm. Slobodan kraj creva ne sme da bude u vodi kako bi se izbeglo vraćanje vode u isto.

⚠ Molimo vas da na bezbedan način fiksirate odvodno crevo bilo u poziciju A ili poziciju B.

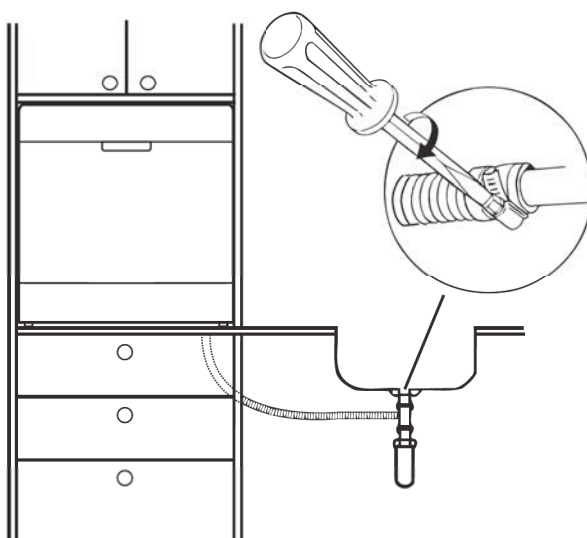
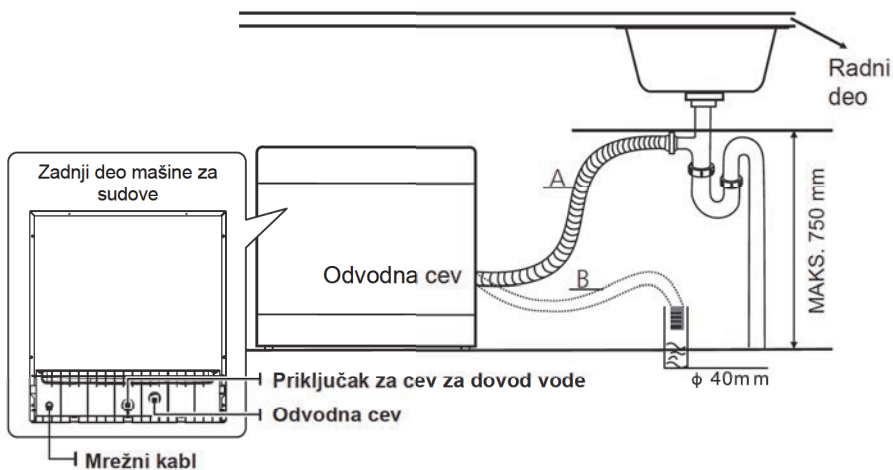

Kako izbaciti višak vode iz creva

Ukoliko je sudopera visoka 1000 u odnosu na pod, višak vode u crevu ne može direktno da se izbací u sudoperu. Neophodno je da se višak vode iz creva izbací u posudu ili pogodan rezervoar koji se nalazi spolja i niži je od sudopere.

Odvod vode

Prikačíte crevo za odvod vode. Odvodno crevo mora na odgovarajući način da bude montirano kako bi se izbeglo curenje vode. Postarajte se da odvodno crevo za vodu ne bude priklješteno ili zgenječeno.

Produžetak za crevo

Ukoliko vam je potreban produžetak za odvodno crevo, postarajte se da upotrebíte slično odvodno crevo. Isto ne sme da bude duže od 4 metra; u suprotnom, učinak čišćenja mašine za pranje sudova može da bude smanjen.

Priključivanje sifona

Priključak za otpad mora da bude na visini nižoj od 100 cm (makimalno) od dna mašine. Odvodno crevo za vodu treba da bude fiksirano.

Postavljanje uređaja

Postavíte uređaj na mesto koje vam najviše odgovara. Zadnji deo uređaja treba da se oslanja na zid iza, a strane duž najbližeg kuhinjskog dela ili zidova. Mašina za pranje sudova je opremljena dovodnim i odvodnim crevima koja mogu da se pozicioniraju bilo na desnu ili levu stranu kako bi se olakšala pravilna montaža.

Montaža u kuhinjski element (integrisani model)

Korak 1 Odabir najbolje lokacije za mašinu za pranje sudova

Pozicija na kojoj će se montirati mašina za pranje sudova treba da bude blizu postojećih dovodnih i odvodnih creva i napojnog kabla.

Slike sa dimenzijama kuhinjskog elementa i montažnog mesta mašine za pranje sudova.

1. Manje od 5 mm između vrha mašine za pranje sudova i kuhinjskog elementa i spoljašnjih vrata poravnatih sa kuhinjskim elementom.

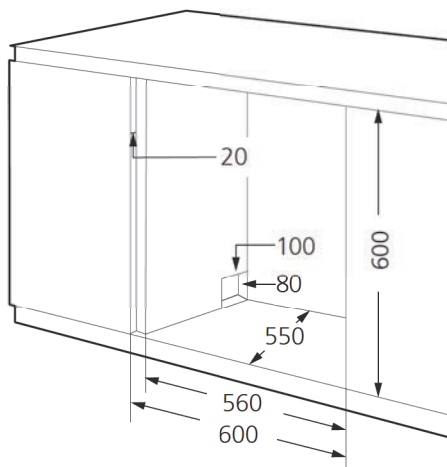

2. Ukoliko je mašina za pranje sudova montirana u uglu kuhinjskog dela, potrebno je da postoji prostor kako bi vrata mogla da se otvore.

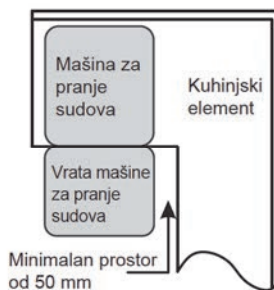

Korak 2 Montaža mašine za sudove u kuhinjski element

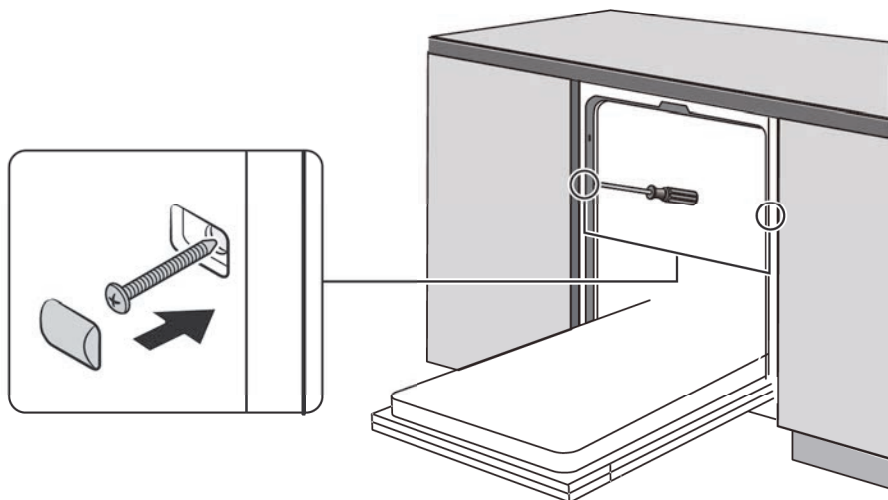

REŠAVANJE PROBLEMA

Pre pozivanja servisa

Pregledom tabela na sledećim stranama možete izbeći pozivanje servisa.

Problem	Mogući uzroci	Rešenje problema
Mašina za sudove ne radi	Pregoreo osigurač ili isključen prekidač	Zamenite osigurač ili resetujte prekidač. Uklonite sve druge uređaje koji su na istom strujnom kolu s mašinom za sudove.
	Napojni kabl nije uključen u struju	Postarajte se da mašina bude uključena i da su vrata dobro zatvorena. Mrežni kabl treba da bude uključen u zidnu utičnicu.
	Vrata mašine nisu dobro zatvorena	Postarajte se da da vrata budu pravilno zatvorena i blokirajte ih.
Voda se ne upumpava iz mašine za sudove	Dovodno crevo je upleteno ili zaglavljeno	Proverite dovodno crevo.
	Blokiran filter	Proverite grubi filter. (videti odeljak pod nazivom „Nega mašine za sudove unutra“
	Zapušena kuhinjska sudopera	Postarajte se da kuhinjska sudopera dobro odvodi vodu. Ukoliko se radi o problemu sa kuhinjskom sudoperom koja ne odvodi vodu, može se desiti da morate da pozovete vodoinstalatera pre nego servisera mašine za sudove.
Pena od vode i sapuna u odeljku mašine	Pogrešan deterdžent	Koristite isključivo specijalne deterdžente za mašine za pranje sudova kako biste izbegli stvaranje pene od vode i sapuna. Ukoliko ipak do istog dođe, otvorite mašinu za sudove i ostavite tako dok pena ne ispari. Dodajte 1 galon hladne vode na dno mašine za sudove. Zatvorite vrata mašine za sudove, a potom pritisnite Start i izaberite ciklus. Prvo će mašina izvršiti odvod vode. Ponovite ukoliko je potrebno.
	Proliveno sredstvo za ispiranje	Uvek odmah obrišite prosuto sredstvo za ispiranje.
Odeljak mašine unutra ima mrlje	Postoji verovatnoća da je korišćen deterdžent s bojom	Postarajte se da deterdžent nije s bojom.
Pojavljuje se beli film na unutrašnjoj površini	Minerali tvrde vode	Za čišćenje unutrašnjosti koristite vlažan sunder sa deterdžentom za mašinu za sudove i nosite gumene rukavice. Nikad ne koristite druga sredstva za čišćenje osim ona namenjena za mašine za sudove, jer u suprotnom može doći do formiranja pene.

Problem	Mogući uzroci	Rešenje problema
Pojavljaju se mrlje od rđe na priboru za jelo	Pribor za jelo s nastalom rđom nije otporan na rđu	Izbegavajte da stavljate u mašinu za sudove pribor koji nije otporan na rđu.
	Nije pokrenut program nakon što je dodata so za mašinu za sudove. Tragovi soli su dospeli u ciklus pranja	Uvek uključite brzi program pranja potpuno bez posuđa i nemojte birati funkciju Turbo (ukoliko postoji) nakon što ste dodali so za mašinu za sudove.
	Poklopac dozatora omekšivača nije dobro zategnut.	Proverite poklopac. Postarajte se da bude dobro fiksiran.
Čuje se zvuk lupanja u mašini za sudove	Prskalica udara o neku posudu ili pribor u korpi	Prekinite program i ispremeštajte posuđe koje koči rad prskalice.
Čuje se zvuk zveckanja u mašini za sudove	Posuđe u mašini nije stabilno postavljeno u korpi	Prekinite program i ispremeštajte posuđe.
Čuje se zvuk lupanja u cevima za vodu	To može da se desi usled montaže na mestu ili poprečnog preseka cevovoda	Navedeno ne utiče na rad mašine za sudove. Ukoliko vam to ipak smeta, kontaktirajte kvalifikovanog vodoinstalatera.
Posuđe nije čisto	Posuđe nije dobro postavljeno u mašini	Videti DEO II „Priprema i stavljanje posuđa“
	Program nije dovoljno intenzivan	Izaberite intenzivniji program.
	Nije stavljeno dovoljno deterdženta	Stavite više deterdženta ili zamenite deterdžent.
	Posuđe blokira okretanje prskalica	Ispremeštajte posuđe tako da prskalica može da se rotira slobodno.
	Sistem filtera nije čist ili nije pravilno montiran u dnu odeljka mašine. Navedeno može da dovede do blokiranja rada mlaznica prskalica	Očistite i/ili pravilno montirajte filter. Očistite mlaznice prskalice.

Problem	Mogući uzroci	Rešenje problema
Stakleno posuđe se ne sjaji	Kombinacija meke vode i previše deterdženta	Stavite manje deterdženta ukoliko je voda meka i izaberite kraći ciklus za pranje staklenog posuđa kako bi isto bilo čisto.
Pojavljaju se crne ili sive linije na posudu	Aluminijumski pribor se naslanjao na posuđe	Upotrebite blago abrazivno sredstvo za čišćenje kako biste uklonili navedene linije.
Nije potrošen sav deterdžent u dozatoru	Posuđe blokira dozator za deterdžent	Ispremeštajte posuđe tako da ne blokira dozator.
Posuđe nije suvo	Neppravilno stavljanje posuđa u mašinu	Stavite posuđe u mašinu na način predložen u uputstvima.
	Posuđe je izvađeno prerano	Ne praznite vašu mašinu odmah nakon pranja. Polako otvorite vrata tako da para može da izađe napolje. Izvadite posuđe kad je unutrašnja temperatura bezbedna za dodir. Ispraznite prvo donju korpu kako biste sprečili izlivanje vode iz gornje korpe.
	Izabran je pogrešan program	Odabirom kraćeg programa temperatura pranja je niska, te dolazi do smanjenja učinka pranja. Izaberite program koji traje duže.
	Upotreba pribora s premazom lošijeg kvaliteta	Odvod vode je teži kod ove vrste posuđa. Pribor za jelo ili posuđe ove vrste nije pogodno za pranje u mašini za sudove.

LOADING THE BASKETS ACCORDING TO EN60436:

1. Gornja korpa:

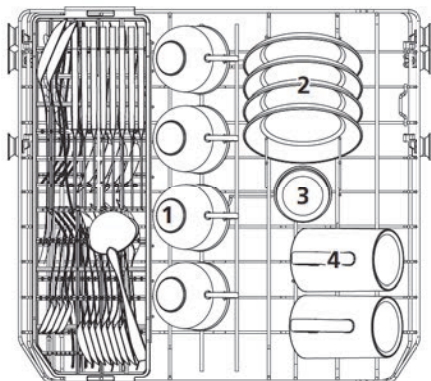

Broj	Posuda
1	Šolje
2	Tanjirići
3	Čaše
4	Šolje

2. Donja korpa:

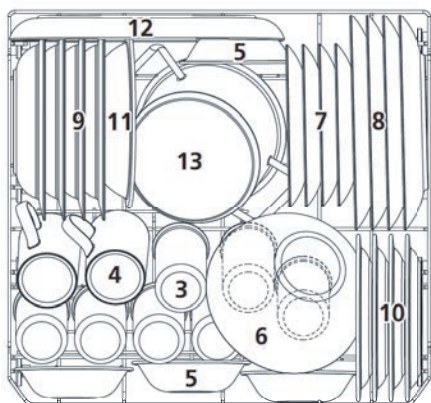

Broj	Posuda
5	Desertna posuda
6	Staklena posuda
7	Plitki mali tanjiri
8	Plitki veliki tanjiri
9	Duboki tanjiri
10	Desertni tanjiri od melamina
11	Posude od melamina
12	Ovali
13	Mali lonac

3. Korpa za pribor za jelo:

Gornja rešetka

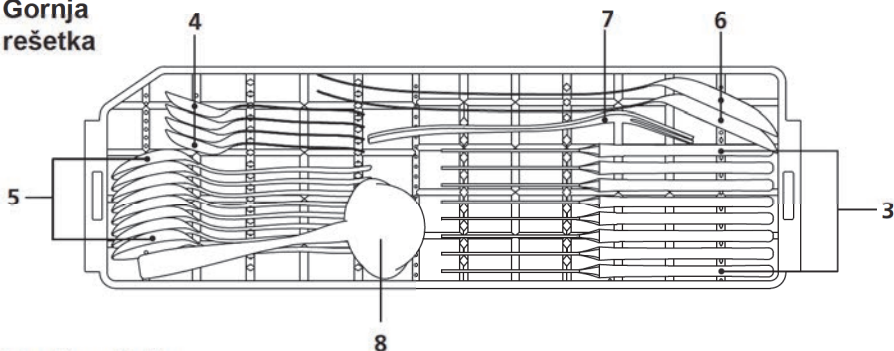

Donja rešetka

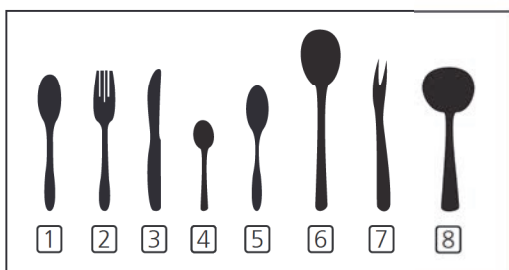
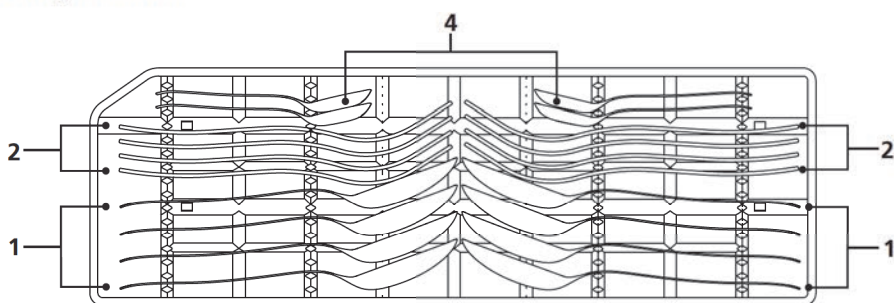

Broj	Posuđe
1	Supene kašike
2	Viljuške
3	Noževi
4	Čajne kašičice
5	Dezertne kašičice
6	Kašike za serviranje
7	Viljuške za serviranje
8	Kutlača za sos

Podaci za test uporedivosti
u skladu sa EN60436
Kapacitet: 8 mesta
Pozicija gornje korpe: niža pozicija
Program: ECO
Podešavanje sredstva za ispiranje: 6
Podešavanje omekšivača: H4

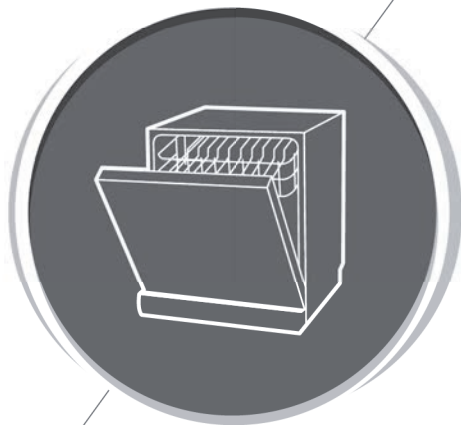

Mašina za pranje sudova

Uputstvo za upotrebu

DEO II: Specijalna verzija

MTD55S110W.1-HR



Molimo Vas da pažljivo pročitate uputstvo pre upotrebe.

Priručnik čuvati kako bi mogao da se koristi i nakon određenog perioda.

SADRŽAJ

01	4	UPOTREBA VAŠE MAŠINE ZA SUDOVE
	4	Upravljačka ploča
	7	Dozator za omekšavanje vode
	8	Priprema i stavljanje sudova
	11	Funkcija sredstva za ispiranje i deterdženta
	12	Punjenje rezervoara sredstva za ispiranje
02	13	Punjenje dozatora za deterdžent
	14	PROGRAMIRANJE MAŠINE ZA SUDOVE
	14	Tabela ciklusa pranja
	15	Pokretanje ciklusa pranja
03	15	Promena programa tokom trajanja ciklusa pranja
	16	Zaboravili ste da dodate posuđe?
	17	KOD GREŠAKA
04	18	TEHNIČKE INFORMACIJE

NAPOMENA:

- Ukoliko ne možete sami da rešavate probleme, obratite se kvalifikovanom tehničaru za pomoć.
- Proizvođač može, želeći da se drži politike stalnog razvoja i ažuriranja proizvoda, da vrši izmene bez prethodnog obaveštenja.
- U slučaju da izgubite ili ustanovite da je vaše uputstvo za upotrebu zastarelo, možete od proizvođača ili dobavljača zastupnika da dobijete novo.

BRZI KORISNIČKI VODIČ

Za detaljan način rada molimo vas da pročitate odgovarajući sadžaj uputstva za upotrebu.

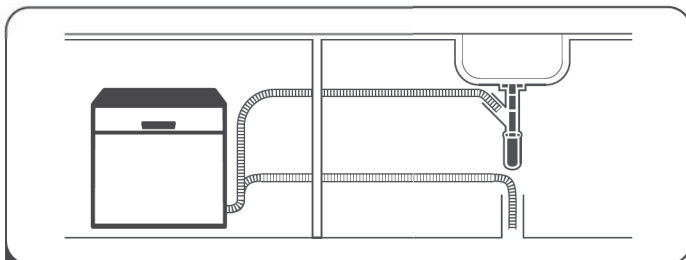

- 1 Montirajte mašinu za pranje sudova
(Molimo vas da proverite Odeljak 5 „UPUTSTVA ZA MONTAŽU“)
DELA I: Generička verzija.)



- 2 Uklanjanje većih ostataka
hrane na priboru.

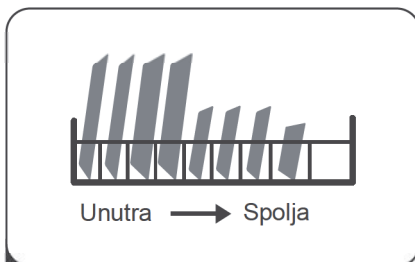

- 3 Punjenje korpi.

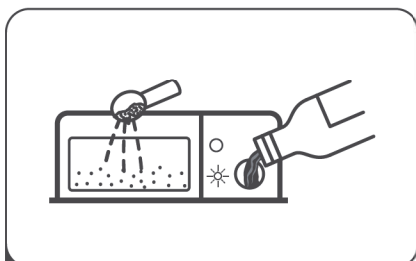

- 4 Punjenje dozatora.



- 5 Odabir programa i pokretanje
mašine za sudove.

UPOTREBA VAŠE MAŠINE ZA SUDOVE

Upravljačka ploča

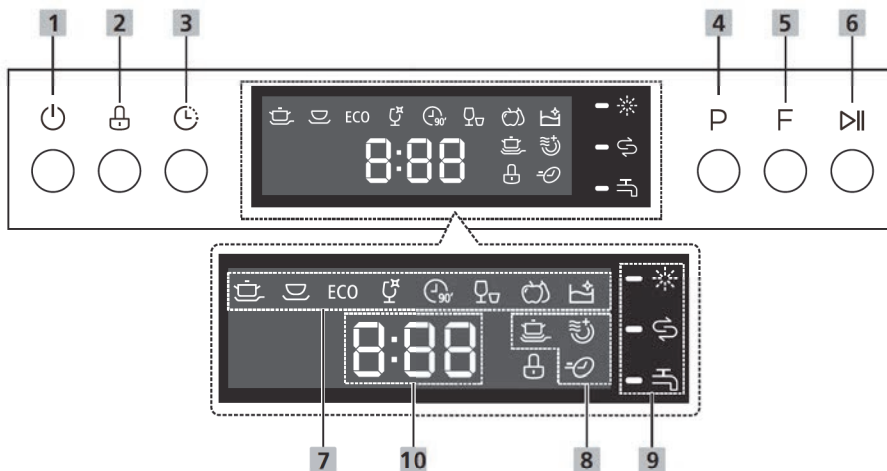







Program (dugme)







1 Power	Pritiskom na dugme za uključivanje vaše mašine, ekran će početi da svetli.
2 Child Lock (Bezbednost dece)	Ova opcija vam omogućava da zaključate dugmad na upravljačkoj ploči, osim dugmeta Power, kako deca ne bi mogla slučajno da pokrenu mašinu za sudove pritiskom na dugme na upravljačkoj ploči. Pritiskom na dugme počinje da svetli odgovarajući indikator.
3 Delay	Pritiskom na ovo dugme podešavate vreme odlaganja pranja izraženo u satima. Početak pranja možete da odložite do 24 sata. Jednim pritiskom na ovo dugme odlažete početak pranja za jedan sat.
4 Program	Pritisnite ovo dugme za odabir odgovarajućeg programa pranja. Počinje da svetli odgovarajući indikator odabranog programa.
5 Function (Funkcija)	Pritiskom na dugme za odabir funkcije počinje da svetli odgovarajući indikator.

<p>6 Start/Pause (Start/Pauza)</p>	<p>Za pokretanje ili pauziranje odabranog programa pranja tokom rada mašine za pranje sudova.</p>
---	---

Ekran

<p>7 Indikator programa</p>	<p> Intensive (Intezivno) Jako isprljan pribor za jelo i normalno isprljane, šerpe, tiganje, sudove itd. sa osušenim delovima hrane.</p> <p> Universal (Univerzalno) Za normalno isprljano posuđe, kao što su šerpe, tanjiri, čaše ili blago zaprljani tiganji.</p> <p>ECO ECO Ovo je standardni program pogodan za normalno isprljano posuđe. Ujedno je i pogodan za pranje normalno zaprljanog posuđa i najefikasniji je program u smislu kombinovane energije i potrošnje vode za tu vrstu posuđa.</p> <p> Glass (Staklo) Za blago isprljani pribor i čaše.</p> <p> 90 Min Za normalno isprljano posuđe kome je potrebno brzo pranje.</p> <p> Rapid (Brzo) Kraći program pranja za blago zaprljano posuđe kom nije potrebno sušenje.</p> <p> Fruit wash (Pranje voća) Za pranje voća određene veličine, kao što su na primer jabuke, grožđe. Nije pogodno za voće mekanih površina kao što su jagode.</p> <p> Self-cleaning (Samочиšćenje) Ovaj program pruža efektivno čišćenje mašine za pranje sudova.</p>
------------------------------------	---

Ekran

8 Indikator funkcije	 Power Wash (Snažno pranje) Za pranje jako prljavog i teškog za čišćenje posuđa izaberite ovu funkciju.  Extra Drying (Dodatno sušenje) Za dodatno sušenje posuđa izaberite ovu funkciju.  Express (Ekspresno) Smanjuje vreme trajanja programa.
9 Indikator upozorenja	 Rinse Aid (sredstvo za ispiranje) Ukoliko svetli indikator " ☼ " to znači da u mašini nema dovoljno sredstva mašine za pranje sudova za ispiranje, te je neophodna dopuna.  Salt (So) Ukoliko svetli indikator " ☼ " to znači da u mašini nema dovoljno soli za mašinu za pranje sudova, te je neophodna dopuna.  Water Faucet (slavina) Ukoliko svetli indikator " ☼ " to znači da je slavina za vodu zavrnuta.
10 Ekran	Za prikaz preostalog vremena i preostalog odloženog vremena, kod greške itd.

Dozator za omekšavanje vode

Dozator za omekšavanje vode mora da se podesi ručno pomoću skale za tvrdoću vode. Dozator za omekšavanje vode je namenjen da ukloni minerale i soli iz vode koji bi mogli štetno i negativno da utiču na rad uređaja.

Što je više minerala to je tvrđa voda.

Omekšivač treba da bude podešen u skladu sa tvrdoćom vode u vašem području. Vaše lokalne vlasti za vodosnabdevanje mogu da vas posavetuju o tvrdoći vode u vašem području.

Podešavanje potrošnje

Mašina za sudove je dizajnirana tako da omogući podešavanje količine soli za potrošnju, a na osnovu korišćene tvrdoće vode. Ovim se optimizuje i prilagođava nivo potrošnje soli.

Molimo vas da pratite korake u tekstu ispod u vezi s podešavanjem potrošnje soli.

1. Uključite uređaj;
2. Pritisnite dugme Program držeći ga duže od 5 sekundi kako biste započeli podešavanje modela sa dozatorom omekšivača vode i to u periodu od 60 sekundi nakon što je uređaj uključen;
3. Pritisnite dugme Program kako biste odabrali pravo podešavanje u skladu sa vašim lokalnim okruženjem, te će se podešavanja izmeniti u sledećoj sekvenci: H4->H5->H6->H1->H2->H3->H4;
4. Ukoliko ne pritisnete ništa 5 sekundi ili pritiskom na dugme Power završava se podešavanje, te možete da izađete iz režima podešavanja. Program memoriše režim podešavanja, ali režim podešavanja može, takođe, da bude memorisan i kad pritisnete dugme Power za uključivanje.

TVRDOĆA VODE		Podešavanje omekšivača vode	Nivo omekšivača vode
°dH ¹⁾	Mmol/l ²⁾		
0 - 5	0 - 0.9	1	H1
6 - 11	1.0 - 2.0	2	H2
12 - 17	2.1 - 3.0	3	H3
18 - 22	3.1 - 4.0	4 *	H4
23 - 34	4.1 - 6.1	5	H5
35 - 45	6.2 - 8.0	6	H6

1) Nemački stepen merenja tvrdoće vode

2) Milimol, međunarodna jedinica za tvrdoću vode

* Fabričko podešavanje



Molimo vas da pogledate odeljak 3 „Stavljanje soli u dozator za omekšavanje DELA I: Generička verzija, a ukoliko vašoj mašini za sudove nedostaje so.



NAPOMENA:

Ukoliko vaš model nema bilo kakav dozator za omekšavanje vode, možete preskočiti ovaj odeljak.

Dozator za omekšavanje vode

Tvrdoća vode varira od mesta do mesta. Kada se u mašini za sudove koristi tvrda voda mogu se formirati ostaci na sudovima i priboru.

Uređaj je opremljen specijalnim omekšivačem koji ima rezervoar za so specijalno dizajniranim za eliminisanje kamenca i minerala iz vode.

Priprema i stavljanje sudova

- Razmislite o kupovini pribora koje na sebi ima oznaku pogodnosti za korišćenje u mašini za sudove.
- Za pojedino posuđe, odaberite program sa najnižom mogućom temperaturom.
- Za sprečavanje oštećenja, nemojte vaditi iz mašine čaše i pribor za jelo odmah nakon što se program završi.

Pranje dolenavedenog pribora / sudova

Posuđe koje nije pogodno za pranje u mašini za sudove:

- Pribor sa drvenim, porcelanskim ili sedefnim drškama
- Plastično posuđe koje nije otporno na toplotu
- Stari pribor s lepljenim delovima koji nisu otporni na visoke temperature
- Lepljeni pribor ili posuđe
- Posuđe od kalaja ili bakra
- Kristalne čaše
- Posuđe od čelika koje može da rđa
- Drvene daske
- Posuđe napravljeno od sintetičkih vlakana

Posuđe koje je delimično pogodno za pranje u mašini za sudove:

- Pojedine vrste čaša mogu da izgube sjaj nakon velikog broja pranja
- Srebrni i aluminijumski delovi imaju tendenciju menjanja boje tokom pranja
- Šare na staklu mogu da se istroše ukoliko je često peru u mašini

Preporuke za punjenje mašine za sudove

Sastružite sve veće komade preostale hrane. Omekšajte ostatke izgorele hrane u tiganjima. Sudove nije potrebno ispirati pod tekućom vodom.

Za najbolji mogući učinak mašine za sudove, pratite sledeće smernice za punjenje.

(Karakteristike i izgled korpe za pribor i posuđe mogu da variraju od modela do modela).

Sudove stavljajte u mašinu za sudove sledećim redom:

- Posuđe kao što su šolje, čaše, tiganji/šerpe itd., okrenite ka dole.
- Zakrivljeno posuđe ili posuđe sa udubljenjima treba da stavite ukrivo tako da se voda sliva.
- Ceo pribor treba da bude napakovan bezbedno i bez mogućnosti prevrtanja.
- Ceo pribor treba staviti tako da prskalice može da se rotira slobodno tokom pranja.
- Šupalj pribor kao što su šolje, čaše, tiganji itd., stavljajte tako da im otvor bude okrenut ka dole kako se voda ne bi nakupljala u rezervoaru ili na dnu.
- Posuđe i pribor ne smeju da budu jedni u okviru drugih niti da se međusobno preklapaju.
- Kako bi se izbegla oštećenja, čaše ne treba međusobno da se dodiruju.
- Gornja korpa je dizajnirana tako se u nju stavlja osetljivo i laganije posuđe kao što su čaše, šoljice za kafu i šolje za čaj.
- Noževi dugačkih oštrica smešteni u uspravan položaj predstavljaju potencijanu opasnost!
- Dugački i/ili oštri predmeti posuđa kao što su zakrivljeni noževi moraju da budu postavljeni horizontalno u gornjoj korpi.
- Molimo vas da ne pretrpavate mašinu sudovima. Isto je jako važno za povoljan učinak i razumnu potrošnju energije.



NAPOMENA:

Jako male predmete ne treba prati u mašini za sudove imajući u vidu da isti mogu lako da ispadnu iz korpe.

Vađenje sudova iz mašine

Kako bi se sprečilo kapanje vode iz gornje korpe u donju, preporučujemo da prvo ispraznite donju korpu, pa tek onda gornju.



UPOZORENJE



Posuđe će biti vrelo! Kako biste izbegli povrede, nemojte iz mašine vaditi čaše i pribor približno 15 minuta nakon što se program završi.

Punjenje gornje korpe

Gornja korpa je dizajnirana tako da se u nju stavlja delikatnije i laganije posuđe kao što su čaše, šolje za kafu i čaj i tanjiriće, kao i tanjiri, manje činije i plitki tiganji (samo ukoliko nisu previše zaprljani). Postavite posuđe i sudove tako da se isti ne pomeraju pod mlaznicama vode.



Punjenje donje korpe

U donju korpu preporučujemo da stavite velike i najteže za čišćenje predmete kao što su šerpe, tiganji, poklopci, servisno posuđe i činije, a na način prikazan na slici. Bolje je servisno posuđe i poklopce stavljati bočno na rešetku korpe, a kako bi se izbeglo blokiranje rotacije vrha prskalice. Maksimalni prečnik preporučeni za tanjire koji se nalaze ispred dozatora za deterdžent iznosi 19 cm pri čemu isti ne treba da otežavaju otvaranje dozatora.



Punjenje korpe za pribor za jelo

Pribor za jelo treba stavljati u korpu za pribor za jelo odvojeno jedno od drugog, a u odgovarajućem položaju. Postarajte se da pribor međusobno ne bude nabijen, s obzirom da to može loše da utiče na učinak.

⚠ UPOZORENJE



Ne dozvolite da bilo koji predmet viri izvan korpe ka dnu.
Oštar pribor uvek treba da bude okrenut oštrim vrhom ka dole!



Za najbolji mogući učinak pranja, molimo vas da korpe puniti imajući u vidu standardne opcije punjenja u poslednjem odeljku DELA I: Generička verzija.

Funkcija sredstva za ispiranje i deterdženta

Sredstvo za ispiranje se oslobađa tokom finalne faze ispiranja kako bi se sprečilo da voda stvori kapljice na vašem posuđu koje mogu da ostave mrlje i tragove. Isto, takođe, poboljšava fazu sušenja obezbeđujući tako vodi da se slije preko sudova. Vaša mašina za sudove je dizajnirana tako da koristi tečno sredstvo za ispiranje.

⚠ UPOZORENJE

Koristite isključivo sredstvo za ispiranje koje je namenjeno za mašine za sudove. Nemojte puniti dozator sredstva za ispiranje bilo kojim drugim supstancama (npr. sredstvo za čišćenje mašine za sudove, tečne deterdžente). Isto može da prouzrokuje oštećenje uređaja.

Kad dopuniti sredstvo za ispiranje

Osim ukoliko svetlo upozorenja za sredstvo za ispiranje () na upravljačkoj ploči nije upaljeno, uvek možete vizuelno da procenite količinu na osnovu boje optičkog indikatora koji se nalazi pored poklopca. Kada je dozator sredstva za ispiranje pun, indikator će biti potpuno taman. Jačina tamne boje opada prilikom smanjivanja količine sredstva za ispiranje. Nikad ne treba da dopustite da nivo sredstva za ispiranje bude manji od $\frac{1}{4}$ od ukupne.

Smanjivanjem količine sredstva za ispiranje, jačina tamne boje na indikatoru sredstva za ispiranje se menja na način prikazan na slici ispod.



Pun

3/4 pun

1/2 pun

1/4 pun

Prazan

Funkcija deterdženta

Hemijski sastojci deterdženta potrebni su kako bi se uklonila, razbila i odstranila sva prljavština iz mašine za sudove. Većina komercijalnih kvalitetnih deterdženata je pogodna za korišćenje u navedene svrhe.

⚠ UPOZORENJE

- Pravilna upotreba deterdženta

Koristite isključivo deterdžente koji su specijalno namenjeni za mašine za sudove. Vaš deterdžent treba da bude svež i suv.

Nemojte stavljati praškasti deterdžent u dozator sve dok ne budete spremni da perete sudove.



Deterdžent za mašinu za sudove je korozivan! Deterdžent za mašinu za sudove držati dalje od domašaja dece.

Punjenje dozatora sredstva za ispiranje



- 1 Uklonite poklopac sredstva za ispiranje rotiranjem u smeru suprotnom od kazaljki na satu.

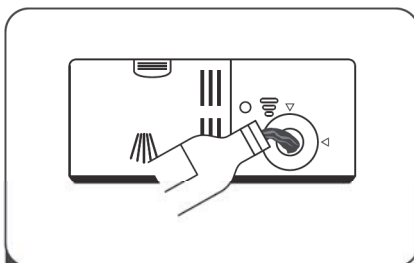

- 2 Pažljivo sipajte sredstvo za ispiranje u dozator vodeći računa da ne prospete.

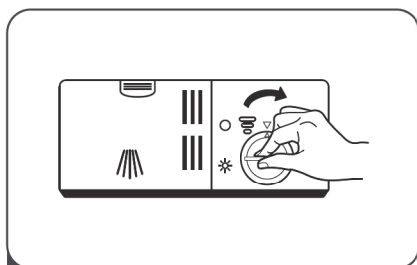

- 3 Zamenite poklopac sredstva za ispiranje rotiranjem u smeru suprotnom od kazaljki na satu.

NAPOMENA:

Pokupite u celosti krpom prosuto sredstvo za ispiranje kako biste izbegli prekomerno formiranje pene tokom sledećeg pranja.

Podešavanje dozatora za sredstvo za ispiranje



Okrenite točkić indikatora sredstva za ispiranje na određeni broj. Što je broj veći, mašina za pranje posuđa troši više sredstva za ispiranje.

Ako se posuđe ne suši kako treba ili ima mrlje, podesite točkić na sledeći veći broj dok posuđe ne ostane bez mrlja. Smanjite ga ako na posudama postoje lepljive, beličaste mrlje ili plavkasti film na staklenom posuđu ili oštricama noževa.

Punjenje dozatora deterdženta

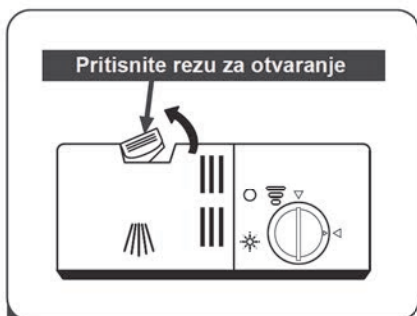

- 1 Pritisnite mehanizam za otvaranje na dozatoru deterdženta kako biste otvorili poklopac.

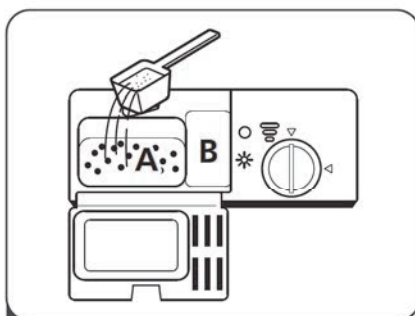

- 2 Sipajte deterdžent u veći otvor (A) za glavni ciklus pranja. Ukoliko ima jako zaprljanih predmeta, sipajte manju količinu deterdženta u manji otvor (B) za ciklus pretpranja.

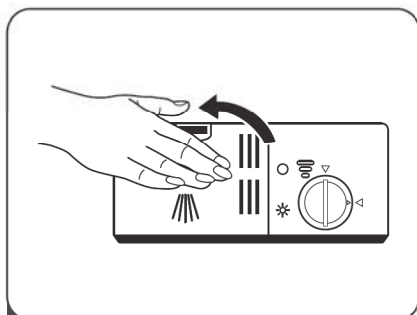

- 3 Zatvorite poklopac i pritisnite ga dok ne klikne na mesto.







NAPOMENA:

- Imajte u vidu da podešavanje može da varira u zavisnosti od zagađenosti vode.
- Molimo vas da obratite pažnju na preporuke proizvođača u vezi s ambalažom deterdženta.

Tabela ciklusa pranja

Tabela u nastavku prikazuje koji su programi najbolji za količine ostataka hrane u istim i koliko je potrebno deteredženta. Tabela, takođe, pokazuje razne informacije o programima.

(●) Znači da je potrebno sipati sredstvo za ispiranje i dozator sredstva za ispiranje.

Program	Opis ciklusa	Deterdžent Pre/glavni	Vreme rada (min)	Energija (kW)	Voda (L)	Sredstvo za ispiranje
 Intenzivno	Pretpranje(50°C) Pranje(65°C) Ispiranje Ispiranje Ispiranje(70°C) Sušenje	$\frac{4/12g}{(1 \text{ komad})}$	160	1.250	12.5	●
 Univerzalno	Pretpranje(45°C) Pranje(60°C) Ispiranje Ispiranje(70°C) Sušenje	$\frac{4/12g}{(1 \text{ komad})}$	150	1.050	12.5	●
ECO (*EN60436)	Pretpranje Pranje(45°C) Ispiranje(65°C) Sušenje	$\frac{4/12g}{(1 \text{ komad})}$	220	0.723	8.0	●
 Staklo	Pretpranje Pranje(45°C) Ispiranje Ispiranje(60°C) Sušenje	$\frac{4/12g}{(1 \text{ komad})}$	95	0.700	10.5	●
 90 Min	Pranje(55°C) Pranje(65°C) Ispiranje(70°C) Sušenje	$\frac{16g}{(1 \text{ komad})}$	90	1.150	11.0	●
 Brzo	Pranje(50°C) Ispiranje(45°C) Ispiranje(45°C)	$\frac{10g}{(1 \text{ komad})}$	30	0.540	7.0	○
 Pranje voća	Pretpranje	/	15	0.020	4.7	○

Program	Opis ciklusa	Deterdžent Pre/glavni	Vreme rada (min)	Energija (kW)	Voda (L)	Sredstvo za ispiranje
 Samочишćenje	Pretpranje Pranje(60°C) Ispiranje Ispiranje(60°C) Sušenje	$\frac{16\text{g}}{(1 \text{ komad})}$	145	0.736	9.5	●

NOTE:

ECO : Ovaj program je testni ciklus. Podaci za test uporedivosti su u skladu sa EN60436.
(*EN60436)

Pokretanje ciklusa pranja

1. Izvucite donju i gornju korpu, stavite posuđe i vratite korpe nazad.
Preporučuje se da se prvo napuni donja korpa, a tek onda gornja.
2. Sipajte deterdžent.
3. Uključite utikač u utičnicu. Napajanje se odnosi na poslednju stranu „Karakteristike proizvoda“. Postarajte se da dovod vode bude uključen do maksimalnog pritiska.
4. Zatvorite vrata, pritisnite dugme Power kako biste uključili mašinu.
5. Izaberite program pri čemu će se uključiti svetlo. Nakon toga pritisnite dugme Start/Pause pri čemu će mašina za sudove pokrenuti ciklus.

Promena programa tokom trajanja ciklusa pranja

Ciklus pranja može da menja jedino ukoliko je bio uključen kraći vremenski period. U suprotnom, može se desiti da se deterdžent već raspršio, kao i da je mašina već izvršila dovod vode. U tom slučaju potrebno je da se mašina za sudove resetuje, kao i da se dozator deterdženta ponovo napuni. Za resetovanje mašine za sudove, pratite sledeća uputstva:

1. Pritisnite dugme Start/Pause kako biste pauzirali ciklus pranja.
2. Pritisnite dugme Program duže od 3 sekunde – program će biti otkazan.
3. Pritisnite dugme Program kako biste izabrali željeni program.
4. Pritisnite dugme Start/Pause nakon čega će mašina za sudove početi da radi posle 10 sekundi.

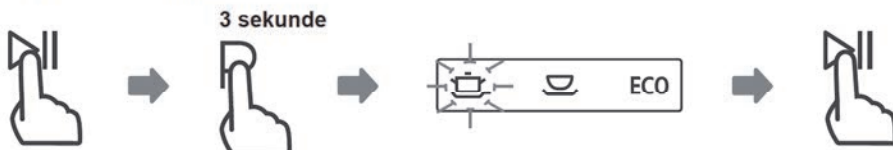

Zaboravili ste da stavite posuđe?

Ukoliko ste zaboravili da stavite neku posudu, isto možete uraditi u svakom trenutku pre nego što se dozator deterdženta otvori.

U tom slučaju pratite sledeća uputstva:

1. Pritisnite dugme Start/Pause kako biste pauzirali ciklus pranja.
2. Sačekajte 5 sekundi, pa otvorite vrata.
3. Stavite posuđe koje ste prvobitno zaboravili.
4. Zatvorite vrata.
5. Pritisnite dugme Start/Pause nakon čega će mašina za sudove početi da radi posle 10 sekundi.

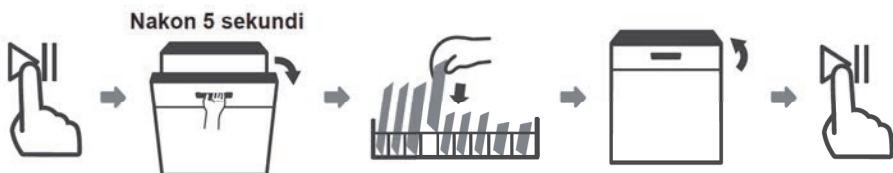

⚠ UPOZORENJE



Opasno je otvarati vrata tokom rada ciklusa s obzirom da vruća para može da vas opeče.

KODOVI GREŠAKA

Ukoliko dođe do kvara, mašina za sudove prikazuje kodove greški za identifikaciju sledećeg:

Kodovi	Značenje	Mogući uzroci
E1	Duže vreme odvoda vode.	Slavina nije odvrnuta ili je ograničen dovod vode ili je previše nizak pritisak.
E3	Ne postiže se zahtevana temperatura.	Kvar grejača.
E4	Prelivanje.	Neki elementi mašine za sudove cure.
Ed	Greška u komunikaciji između glavnog PCB i PCB ekrana.	Otvorite prekidač žice za komunikaciju.

⚠ UPOZORENJE

- Ukoliko dođe do preliivanja, isključite glavni dovod vode pre nego što se obratite servisu.
- Ukoliko se na dnu nalazi voda nastala usled preliivanja ili manje količine curenja, potrebno je ukloniti vodu pre resetovanja mašine za sudove.

TEHNIČKE INFORMACIJE

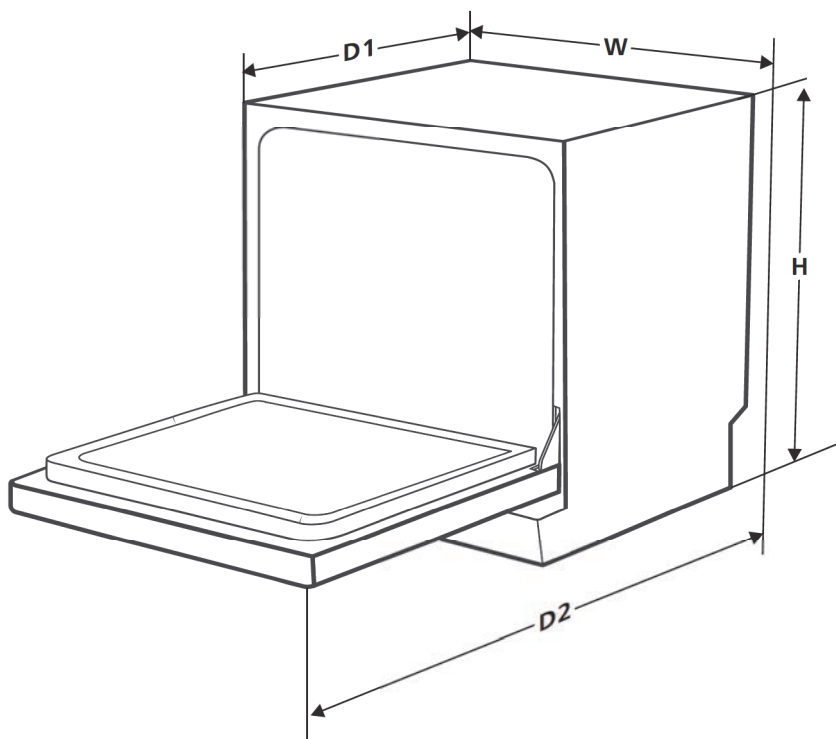

Visina (H)	590mm
Širina (W)	550mm
Dubina (D1)	500mm (kad su vrata zatvorena)
Dubina (D2)	964mm (kad su vrata otvorena 90°)

Tehnički list proizvoda (EN60436)

Naziv dobavljača ili robne marke: MIDEA

Adresa dobavljača ^(b): No.20, Gangqian Rd., Beijiao, Shunde, Foshan, GD P.R.C

Oznaka modela: MTD55S110W.1-HR

Opšti parametri proizvoda:

Parametar	Vrednost	Parametar	Vrednost
Nominalni kapacitet ^(a) (kg)	8	Dimenzije u cm	59,0
			55,0
			50,0
EEI ^(a)	61,8	EU klasa energetske efikasnosti ^(a)	F ^(c)
Indeks rezultata čišćenja (a)	1,13	Indeks rezultata sušenja ^(a)	1,07
Potrošnja energije u kWh po ciklusu], na osnovu eko programa koji koristi hladnu vodu. Stvarna potrošnja energije zavisi od toga kako se uređaj koristi.	0,723	Potrošnja vode u litrama [po ciklusu, na osnovu eko programa. Stvarna potrošnja vode zavisi od toga kako se uređaj koristi i od tvrdoće vode.	8,0
Vreme trajanja programa ^(a) (h:min)	3:40	Tip	Samostojeća
Akustičke emisije buke ^(a) (dB(A) re 1 pW)	49	Klasa akustičke emisije buke ^(a)	C ^(c)
Potrošnja struje u isključenom režimu (W)	0,49	Pasivan režim rada (W)	N/A
Odloženi start (W) (ukoliko je primenljivo)	1,00	Mrežni pasivan režim rada (W) (ukoliko je primenljivo)	N/A

Minimalan period trajanja garancije koju nudi dobavljač ^(b):

Dodatne informacije:

Veblink do veb sajta dobavljača na kom se mogu pronaći podaci iz tačke 6 Priloga II Regulative (EU) 2019/2022 (1) (b) Komisije:

(a) za program eco 40-60

(b) Izmene ovih stavki ne smatraju se relevantnim u smislu stava 4 člana 4 Regulative (EU) 2017/1369.

(c) U slučaju da baza podataka automatski generiše krajnji sadržaj ovog polja, dobavljač ne treba da unosi ove podatke.

(1) Uredba Komisije (EU) 2019/2022 od 01. oktobra 2019. godine o utvrđivanju zahteva za ekološki dizajn mašina za pranje posuđa u domaćinstvu u skladu s Direktivom 2009/125/EZ Evropskog parlamenta i Veća, o izmeni Uredbe Komisije (EZ) br. 1275/2008 te o povlačenju Uredbe Komisije (EU) br. 1016/2010 (videti stranu 267 ovog Službenog lista).

Radi stalnog poboljšavanja proizvoda može doći do promene tehničkih podataka bez prethodnog obaveštenja.

Ovo uputstvo napravljeno je s mnogo truda i s najvećom pažnjom, ali greške u procesu izrade i/ili prevoda uputstva su uvek moguće. Zbog toga proizvođač i prodavac ne preuzimaju odgovornost za eventualne netačne navode, greške u prevodu ili štamparske greške u ovom uputstvu.

PRAVA POTROŠAČA

Obeštećenje o saobraznosti

Poštovani potrošači,

Molimo vas da se pridržavate preporuka proizvođača datim u korisničkim uputstvima u vezi sa transportnim oštećenjima, postavljanjem i/ili ugradnjom, priključenjem na kućne instalacije, pravilnim korišćenjem, redovnim čišćenjem i održavanjem aparata.

Zakonska prava potrošača u slučaju nesaobraznosti robe u ugovoru regulisana su članom 51. i 52. Zakona o zaštiti potrošača.* Trgovac je odgovoran za nesaobraznost robe u ugovoru koja se pojavi u roku od 2 (dve) godine od dana prelaska rizika na potrošača. U slučaju uocene nesaobraznosti možete se obratiti trgovcu kod koga ste kupili robu. Trgovac je dužan da vam bez odlaganja, a najkasnije u roku od 8 dana od prijema reklamacije, odgovori, sa izjašnjenjem o podnetom zahtevu i predlogom njegovog rešavanja. Za utvrđivanje i otklanjanje nesaobraznosti u najkraćem mogućem roku, preporučujemo vam ovlašćeni servis. Za sva pitanja, primedbe i sugestije u vezi servisa možete se obratiti našoj tehničkoj službi.

Član 51. – Zakona o zaštiti potrošača

Prodavac odgovara za nesaobraznosti isporučene robe ugovoru ako:

- 1) je postojala u času prelaska rizika na potrošača, bez obzira na to da li je za tu nesaobraznost prodavac znao;
- 2) se pojavila posle prelaska rizika na potrošača, ako potiče od uzroka koji je postojao pre prelaska rizika na potrošača;
- 3) je potrošač mogao lako uočiti, ukoliko je prodavac izjavio da je roba saobrazna ugovoru.

Prodavac je odgovoran i za nesaobraznost nastalu zbog nepravilnog pakovanja, nepravilne instalacije ili montaže koju je izvršio on ili lice pod njegovim nadzorom, kao i kada je nepravilna instalacija ili montaža robe posledica nedostatka u uputstvu koje je predao potrošaču radi samostalne instalacije ili montaže. Prodavac ne odgovara za nesaobraznost ako je u trenutku zaključenja ugovora potrošaču bilo poznato ili mu nije moglo ostati nepoznato da roba nije saobrazna ugovoru ili ako je uzrok nesaobraznosti u materijalu koji je dao potrošač. Odgovornost prodavca za nesaobraznost robe ugovoru ne sme biti ograničena ili izuzeta suprotno odredbama ovog zakona. Prodavac nije vezan javnim obećanjem u pogledu svojstava robe ako:

- 1) nije znao ili nije mogao znati za dato obećanje;
- 2) je pre zaključenja ugovora objavljena ispravka obećanja;
- 3) obećanje nije moglo uticati na odluku potrošača da zaključi ugovor.

Član 52.

Ako isporučena roba nije saobrazna ugovoru, potrošač koji je obavestio prodavca o nesaobraznosti, ima pravo da zahteva od prodavca da otkloni nesaobraznost, bez naknade, opravkom ili zamenom, odnosno da zahteva odgovarajuće umanjenje cene ili da raskine ugovor u pogledu te robe. Potrošač ima pravo da bira da nesaobraznost robe trgovac otkloni opravkom ili zamenom.

Ako otklanjanje nesaobraznosti u skladu sa stavom 2. ovog člana nije moguće, potrošač ima pravo da zahteva odgovarajuće umanjenje cene ili raskid ugovora ako:

- 1) nesaobraznost ne može da se otkloni opravkom ili zamenom uopšte niti u primerenom roku;
- 2) ne može da ostvari pravo na opravku ili zameni, odnosno ako prodavac nije izvršio opravku ili zameni u primerenom roku;
- 3) opravka ili zamena ne može da se sprovede bez značajnijih nepogodnosti za potrošača zbog prirode robe i njene namene;
- 4) otklanjanje nesaobraznosti opravkom ili zamenom predstavlja nesrazmerno opterećenje za prodavca.

Nesrazmerno opterećenje za prodavca u smislu stava 3. tačka 4) ovog člana, javlja se ako u poređenju sa umanjenjem cene i raskidom ugovora, stvara preterane troškove, uzimajući u obzir:

- 1) vrednost robe koju bi imala da je saobrazna ugovoru;
- 2) značaj saobraznosti u konkretnom slučaju;
- 3) da li se saobraznost može otkloniti bez značajnijih nepogodnosti za potrošača.

Potrošač ima pravo da zahteva zmenu, odgovarajuće umanjenje cene ili da raskine ugovor zbog istog ili drugog nedostatka saobraznosti koji se posle prve opravke pojavi, a ponovna opravka je moguća samo uz izričitu saglasnost potrošača. Uzimajući u obzir prirodu robe i svrhu zbog koje je potrošač nabavio, opravka ili zamena mora se izvršiti u primerenom roku bez značajnih neugodnosti za potrošača i uz njegovu saglasnost. Ako se nesaobraznost pojavi u roku od šest meseci od dana prelaska rizika na potrošača, potrošač ima pravo da bira između zahteva da se nesaobraznost otkloni zamenom, odgovarajućim umanjenjem cene ili da izjavi da raskida ugovor. Ako se nesaobraznost pojavi u roku od šest meseci od dana prelaska rizika na potrošača, otklanjanje nesaobraznosti moguće je opravkom uz izričitu saglasnost potrošača. Sve troškove koji su neophodni da bi se roba saobrazila ugovoru, a naročito troškove rada, materijala, preuzimanja i isporuke, snosi prodavac. Za obaveze prodavca prema potrošaču, koje nastanu usled nesaobraznosti robe, prodavac ima pravo da zahteva od proizvođača u lancu nabavke te robe, da mu naknadi ono što je ispunio po osnovu te obaveze. Potrošač ne može da raskine ugovor ako je nesaobraznost robe neznatna. Prava iz stava 1. ovog člana ne utiču na pravo potrošača da zahteva od prodavca naknadu štete koja potiče od nesaobraznosti robe, u skladu sa opštim pravilima o odgovornosti za štetu.

Model _____

Serijski broj _____

Datum prodaje _____

Pečat i potpis trgovca _____

POSTUPAK REKLAMACIJE

Mole se poštovani potrošači da u slučaju reklamacije kontaktiraju tehničku službu preduzeća GEMMA B&D doo i/ili ovlašćeni servis.

Foshan Shunde Midea Washing Appliances Mfg. Co., Ltd

📍 No.20, Gangqian Road, Beijiao, Shunde, Foshan, Guangdong, 528311 P.R.China



Uvoznik za Srbiju:



Đorđa Stanojevića 14,
11070 Novi Beograd, Srbija

**Služba nabavke, prodaje
i tehnička služba**

tel: 011/ 22 85 020

fax: 011/ 31 88 033

e-mail: info@gemma.rs