



Master Kitchen

Indukcijska ploča za kuhanje

Upute za uporabu i ugradnju

MODEL: MKHI 604 WH
MKHI 604 BK



Sadržaj

1. Uvod	4
1.1 Sigurnosna upozorenja	4
1.2 Ugradnja	4
1.2.1 Opasnost od strujnog udara	4
1.2.2 Opasnost od posjekotina	4
1.2.3 Važne sigurnosne napomene	4
1.3 Uporaba i održavanje	5
1.3.1 Opasnost od strujnog udara	5
1.3.2 Opasnost po zdravlje	5
1.3.3 Opasnost od opekline	5
1.3.4 Opasnost od posjekotina	5
1.3.5 Važne sigurnosne napomene	5
2. Uvod	8
2.1 Gornja strana	8
2.2 Kontrolna ploča	8
2.3 Radna teorija	8
2.4 Prije uporabe nove Indukcijske ploče za kuhanje	9
2.5 Tehnički podaci	9
3. Rukovanje proizvodom	9
3.1 Dodirne kontrole	9
3.2 Odabir prikladnog posuđa za kuhanje	9
3.3 Uporaba	10
3.3.1 Početak kuhanja	10
3.3.2 Završavanje kuhanja	11
3.3.3 Korištenje funkcije pojačanja snage	12
3.3.4 Zaključavanje kontrola	12
3.3.5 Kontroler timera	13
3.3.6 Zadanaradnavremena	15
4. Smjernice za kuhanje	15
4.1 Savjeti za kuhanje	15
4.1.1 Pirjanje, kuhanje riže	15
4.1.2 Priprema odreska	15
4.1.3 Prženje	16
4.2 Prepoznavanje sitnih predmeta	16
5. Postavke zagrijavanja	16
6. Održavanje i čišćenje	17
7. Savjeti i napomene	18
8. Prikaz i pregled kvara	19
9. Ugradnja	21
9.1 Odabir opreme za ugradnju	21
9.2 Prije ugradnje indukcijske ploče za kuhanje, vodite računa o sljedećem:	22
9.3 Nakon ugradnje indukcijske ploče vodite računa o sljedećem	23
9.4 Prije postavljanja učvrstnih nosača	23
9.5 Podešavanje pozicije nosača	23
9.6 Mjere opreza	24
9.7 Priklučenje indukcijske ploče za kuhanje na glavno napajanje	24

1. Uvod

1.1 Sigurnosna upozorenja

Vaša sigurnost nam je važna. Prije uporabe ploče za kuhanje, pažljivo pročitajte ove upute.

1.2 Ugradnja

1.2.1 Opasnost od strujnog udara

- Prije obavljanja bilo kakvih radova ili održavanja, odspojite uređaj s električnog napajanja.
- Spajanje na ispravan sustav uzemljenja je važno i obavezno.
- Prilagođavanje lokalnoj električnoj mreži smije obavljati samo kvalificirani električar.
- Nepridržavanje ovih uputa može dovesti do strujnog udara ili smrti.

1.2.2 Opasnost od posjekotina

- Budite oprezni - rubovi ploče su oštri.
- Nepridržavanje ovih uputa može rezultirati ozljedom ili posjekotinama.

1.2.3 Važne sigurnosne napomene

- Prije ugradnje i uporabe uređaja, pažljivo pročitajte ove upute.
- Zapaljive materijale ili proizvode nikad nemojte odlagati na uređaj.
- Osobu odgovornu za ugradnju uređaja upoznajte s ovim uputama jer to može smanjiti vaše troškove.
- Kako bi se smanjio rizik od opasnosti uređaj mora biti postavljen prema ovim uputama za ugradnju.
- Uređaj smije ugraditi i uzemljiti isključivo kvalificirana osoba.
- Ovaj uređaj treba biti povezan u strujni krug koji ima izolacijski prekidač koji omogućuje potpuno isključivanje iz napajanja.
- Pogrešna ugradnja uređaja može poništiti jamstva ili izjavu o dogovornosti.

1.3 Uporaba i održavanje

1.3.1 Opasnost od strujnog udara

- Nemojte kuhati na slomljenoj ili oštećenoj ploči za kuhanje. Ako je površina ploče za kuhanje slomljena ili oštećena, odmah odspojite uređaj s glavnog napajanja (zidna utičnica) i kontaktirajte kvalificiranog tehničara.
- Prije čišćenja ili održavanje odspojite ploču s glavnog napajanja.
- Nepridržavanje ovih uputa može dovesti do strujnog udara ili smrti.

1.3.2 Opasnost po zdravlje

- Uređaj je usklađen s elektromagnetskim sigurnosnim propisima.
- Međutim, osobe s ugrađenim pejsmejkerom ili drugim električnim implantatima (poput inzulinskih pumpi) moraju se savjetovati s liječnikom ili proizvođačem implantata prije uporabe ovog uređaja kako bi bile sigurne da na njihove implantate neće utjecati elektromagnetsko polje uređaja.
- Nepridržavanje ovih uputa može dovesti do smrti.

1.3.3 Opasnost od opekline

- Tijekom uporabe, pristupačni dijelovi uređaja će postati vrući dovoljno da izazovu opekline.
- Pazite da nijedan dio vašeg tijela, odjeće i sl. osim prikladnog posuđa ne dodiruje indukcijsko staklo dok se ne ohladi.
- Držite djecu podalje.
- Ručke tava mogu biti vruće na dodir. Provjerite jesu li ručke tava preblizu drugih uključenih polja za kuhanje. Držite ručke izvan dohvata djece.
- Nepridržavanje ovih uputa može dovesti do opekline i ožiljaka.

1.3.4 Opasnost od posjekotina

- Oštrica strugača ploče izložena je kad se ukloni zaštitni pokrov. Koristite je s iznimnim oprezom i uvijek pohranite izvan dohvata djece.
- Nepridržavanje ovih uputa može rezultirati ozljedom ili posjekotinama.

1.3.5 Važne sigurnosne napomene

- Nikada nemojte ostaviti uključen uređaj bez nadzora. Prelijevanje pregrijane tekućine uzrokuje dim i masne mrlje koje se mogu zapaliti.
- Uređaj nikad nemojte koristiti kao radnu površinu ili površinu za odlaganje.
- Nikad ne ostavljajte nikakve predmete ili pribor na uređaju.
- Nikad nemojte u blizini uređaja ostavljati magnetizirane predmete (npr. kreditne ili memorijske kartice) ili elektroničke uređaje (npr. računala, MP3 uređaji) jer na njihov rad može utjecati elektromagnetsko polje uređaja.

- Uređaj nikad nemojte koristiti za zagrijavanje prostorija.
- Nakon uporabe, isključite polja za kuhanje i ploču za kuhanje kako je opisano u ovim uputama (tj. koristite dodirne kontrole). Nemojte se pouzdati u značajku prepoznavanja posude za kuhanje kako biste isključili polja za kuhanje kad uklonite posudu za kuhanje.
- Nemojte dozvoliti djeci da se igraju s uređajem, sjede ili stoje na njemu te da se penju na njega.
- U ormariće iznad uređaja nikad nemojte pohranjivati predmete zanimljive djeci. Djeca se mogu ozbiljno ozlijediti pri penjanju na ploču za kuhanje.
- U blizini uređaja u uporabi djeca ne smiju boraviti sama ili bez nadzora.
- Djeca ili osobe s invaliditetom, koji umanjuje sposobnost rukovanja uređajem, mogu koristiti uređaj samo prema uputama stručno osposobljene osobe. Stručno osposobljena osoba mora biti sigurna da mogu koristiti uređaj bez opasnosti po sebe same ili okolinu.
- Nemojte sami popravljati niti zamjenjivati bilo koji dio uređaja, osim ako je to izričito navedeno u korisničkom priručniku. Servisiranje može obavljati samo kvalificirani tehničar.
- Nikad ne koristite parni čistač kako biste očistili ploču za kuhanje.
- Ne stavljajte teške predmete na ploču za kuhanje.
- Nemojte stajati na ploču za kuhanje.
- Nemojte koristiti posude s nazubljenim rubovima ni povlačiti posude površinom indukcijskog stakla jer ga to može izgrepsti.
- Za čišćenje ploče za kuhanje nemojte koristiti žice za čišćenje ili bilo koja druga oštra abrazivna sredstva jer mogu izgrepsti indukcijsko staklo.
- Ako je kabel napajanja oštećen, zamijeniti ga smije samo proizvođač, njegov servisni agent ili osoba sa sličnim kvalifikacijama, kako bi se umanjio rizik od opasnosti.
- Ovaj uređaj namijenjen je za uporabu u kućanstvu i slične primjene kao npr.: u kuhinjskim prostorima osoblja u trgovinama, uredima i drugim radnim okruženjima; na farmama; za goste u hotelima, motelima i drugim oblicima smještaja; u prenoćištima.

- Ovaj uređaj ne smiju upotrebljavati djeca mlađa od 8 godina te osobe smanjenih fizičkih, osjetilnih i mentalnih sposobnosti, kao ni osobe s nedostatkom potrebnog znanja i iskustva, bez nadzora ili pomoći osobe odgovorne za njihovu sigurnost. Odgovorna osoba ih treba uputiti u sigurno rukovanje uređajem i pobrinuti se da razumiju opasnosti povezane s rukovanjem.
- Djeca se ne smiju igrati uređajem. Djeca smiju uređaj čistiti i održavati samo uz nadzor.
- UPOZORENJE: Automatsko ili kuhanje bez nadzora na ploči na masti ili ulju može biti opasno i rezultirati požarom, U slučaju vatre, NIKAD je ne gasite vodom, već isključite uređaj i prekrijte plamen poklopcem ili protupožarnim prekrivačem.
- UPOZORENJE: Opasnost od požara: ne spremajte predmete na grijaće površine.
- Upozorenje: Ako je oštećena površina ploče od staklokeramike ili sličnog materijala koji štite dijelove pod naponom, isključite uređaj kako biste izbjegli opasnost od strujnog udara.
- Nemojte koristiti čistače na paru.
- Za uređaj nije predviđena mogućnost upravljanja pomoću vanjskog timera ili posebnog sustava daljinskog upravljanja.

Čestitamo na kupnji vaše nove keramičke ploče za kuhanje.

Preporučujemo vam da neko vrijeme provedete u čitanju ovih Uputa za uporabu kako bi vam bilo posve jasno kako se uređaj ispravno ugrađuje te kako se njima rukuje.

Za ugradnju, pažljivo pročitajte upute za ugradnju.

Pročitajte sve sigurnosne upute prije uporabe i sačuvajte ih za buduću uporabu.

2. Uvod

2.1 Gornja strana



1. Maks. 1200/1500 W po polju
2. Maks. 2300/2600 W po polju
3. Maks. 1200/1500 W po polju
4. Maks. 2300/2600 W po polju
5. Kontrolna ploča
6. Staklena ploča

2.2 Kontrolna ploča

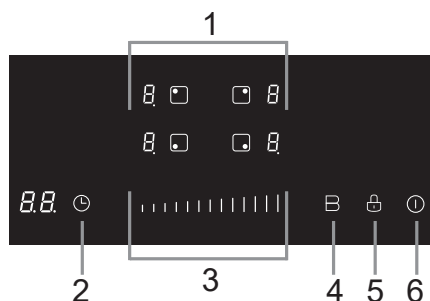

1. Kontrole za odabir polja za kuhanje
2. Kontroler timera
3. Snaga / - + kontrole na dodir
4. Kontroler pojačanja
5. Kontroler zaključavanja
6. Tipka za UKLJUČENJE/ISKLJUČENJE

2.3 Radna teorija

Kuhanje na indukcijskoj ploči je sigurna, napredna, učinkovita i ekonomična tehnologija kuhanja. Radi na elektromagnetske vibracije koje direktno zagrijavaju posudu za kuhanje, umjesto da indirektno zagrijavaju staklenu površinu. Staklo se zagrijava samo ako ga zagrijava posuda za kuhanje.

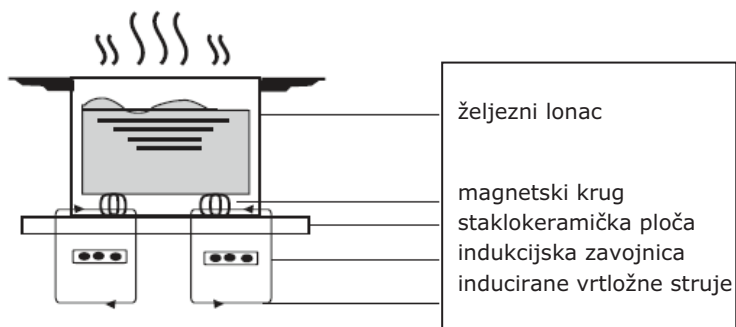

2.4 Prije uporabe nove Indukcijske ploče za kuhanje

- Pročitajte pažljivo ove upute, posebno obratite pozornost na "Sigurnosna upozorenja".
- Uklonite sve zaštitne folije koje mogu biti na vašoj indukcijskoj ploči za kuhanje.

2.5 Tehnički podaci

Ploča za kuhanje	MKHI 604 WH
Polje za kuhanje	4 Polja
Napon	220-240V~ 50Hz or 60Hz
Snaga	7000W
Veličina proizvoda D x Š x V (mm)	590X520X60
Dimenzije za ugradnju A*B (mm)	560X490

Težina i dimenzije su približne. Zato jer kontinuirano pokušavamo unaprijediti naše proizvode, možemo promijeniti specifikacije ili dizajn bez prethodne obavijesti.

3. Rukovanje proizvodom

3.1 Dodirne kontrole

- Kontrole reagiraju na dodir, stoga ih ne morate pritiskati.
- Koristite jagodicu, a ne vrh prsta.
- Začut ćete zvučni signal pri svakom registriranom dodiru.
- Budite sigurni da su kontrole uvijek čiste te da nisu prekrivene nekim predmetom (npr. pribor ili tkanina). Čak i tanak sloj vode može otežati rad dodirnih kontrola.

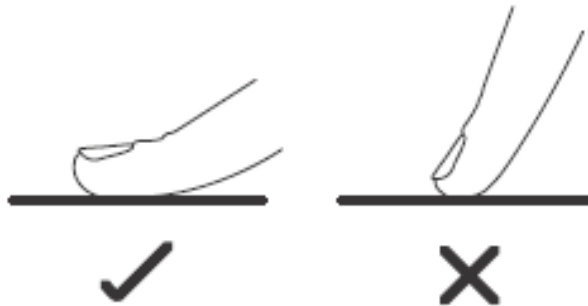

3.2 Odabir prikladnog posuđa za kuhanje



- Koristite samo posude prikladne za indukcijsko kuhanje. Potražite indukcijski simbol na dnu posude.

- Pomoću magnetskog testa možete provjeriti je li posuda prikladna za korištenje. Postavite magnet prema dnu posude. Ako ga privlači, posuda je prikladna za indukcijsko kuhanje.
- Ako nemate magnet:
 1. Ulijte malo vode u posudu koju želite provjeriti.
 2. Ako na pokazivaču ne treperi  i voda se zagrijava, posuda je prikladna.
- Posuđe izrađeno od sljedećih materijala nije prikladno: čisti nehrđajući čelik, aluminij ili bakar bez magnetnog dna, staklo, drvo, porculan, keramika i grnčarija.

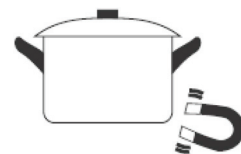

Nemojte koristiti posude s nazubljenim rubovima ili zakrivljenom bazom.

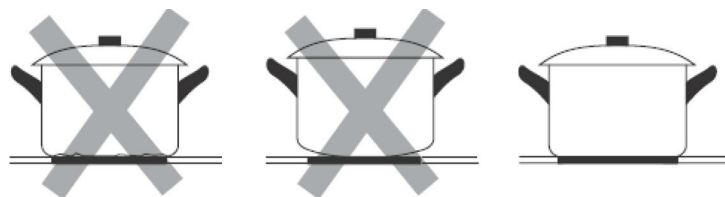

Budite sigurni da je osnova vaše posude glatka, da stoji ravno na staklu te da je iste veličine kao i polje za kuhanje. Koristite posude čiji je promjer velik koliko i odabrano polje za kuhanje. Korištenjem malo većeg lonca potrošnja energije bit će maksimalno učinkovita. Ako koristite manji lonac, učinkovitost može biti manja od očekivane. Ploča za kuhanje možda neće prepoznati posude manje od 140 mm. Uvijek centrirajte posudu na polju za kuhanje.

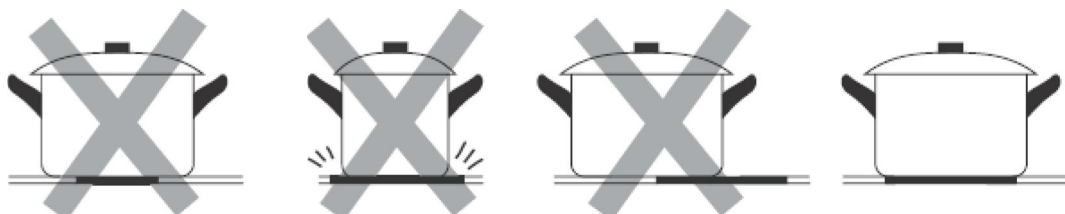

Posude uvijek podižite s indukcijske ploče za kuhanje - ne povlačite ih jer mogu izgrepsti staklo.

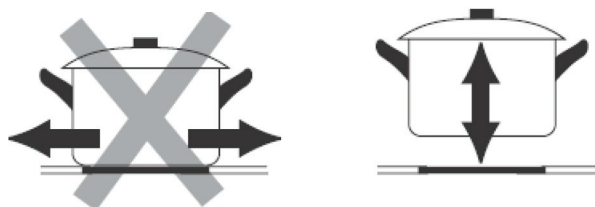

3.3 Uporaba

3.3.1 Početak kuhanja

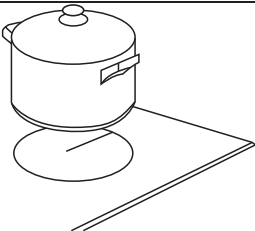
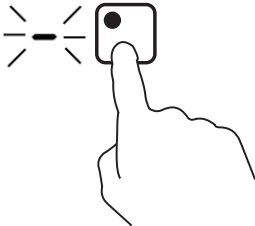
<p>Pritisnite tipku za UKLJUČENJE/ISKLJUČENJE na tri sekunde. Nakon uključjenja začut ćete jedan zvučni signal, pokazivač prikazuje "-" or "- -", što označava da je indukcijska ploča ušla u pripravno stanje.</p>	
<p>Na polje za kuhanje postavite posudu koju namjeravate koristiti.</p> <ul style="list-style-type: none"> • Budite sigurni da su dno posude i površina polja za kuhanje čisti i suhi. 	
<p>Dodirnite odabir polja za kuhanje i indikator do tipke će zasvijetliti.</p>	

Podesite postavke zagrijavanja dodirivanjem regulatora.

- Ako u roku od minute ne odaberete postavku zagrijavanja, indukcijska ploča će se automatski isključiti. Ponovite postupak od koraka 1.
- Postavke zagrijavanja možete mijenjati u svakom trenutku kuhanja.

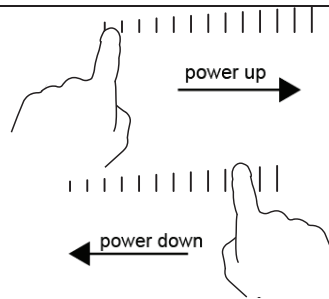

Ako svjetlo na pokazivaču treperi naizmjenice s postavkama zagrijavanja

Znači da:

- niste ispravno postavili posudu na polje za kuhanje ili,
- posuda koju koristite nije prikladna za indukcijsko kuhanje ili,
- je posuda premalena ili nije ispravno centrirana na polju za kuhanje.





Polje za kuhanje neće se zagrijavati ako se na njemu ne nalazi odgovarajuća posuda.

Pokazivač će se automatski isključiti nakon 2 minute ako na polje za kuhanje nije postavljena prikladna posuda.

3.3.2 Završavanje kuhanja

<p>Dodirnite kontroler odabira polja za kuhanje koje želite isključiti</p>	<p>The diagram shows a hand with the index finger touching a square button that has a small circle in the center. To the left of the button, the number '6' is displayed.</p>
<p>Isključite polje za kuhanje povlačenjem prsta do "0" na regulatoru. Budite sigurni da pokazivač prikazuje "0".</p>	<p>The diagram shows a hand with the index finger pulled back towards the '0' position on the regulator.</p>
<p>Isključite cijelu ploču za kuhanje dodiranjem tipke za UKLJUČENJE/ISKLJUČENJE.</p>	<p>The diagram shows a hand with the index finger touching a circular button that has a vertical line through its center.</p>
<p>Pazite na vruće površine H će pokazati koja su polja za kuhanje vruća na dodir. Oznaka će nestati kad se površina ohladi na sigurnu temperaturu. Može se koristiti i kao funkcija za uštedu energije, ako želite dodatno zagrijati posude, koristite polje za kuhanje koje je još uvijek vruće.</p>	<p>The diagram shows a hand with the index finger touching a square button that has a small circle in the center. To the left of the button, the letter 'H' is displayed.</p>

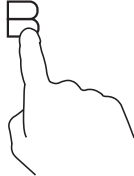

3.3.3 Korištenje funkcije pojačanja snage

Aktiviranje funkcije pojačanja snage	
Dodirnite kontroler odabira polja za kuhanje.	
Dodirnite kontroler pojačanja snage  indikator polja pokazuje "b" i snaga dostiže maksimum.	
Isključivanje funkcije pojačanja snage	
Dodirnite kontroler odabira polja za kuhanje za koje želite isključiti funkciju pojačanja snage.	
Dodirnite kontroler pojačanja snage "Boost"  , polje za kuhanje vratit će se na standardne postavke.	

- Funkcija može raditi na svim poljima za kuhanje.
- Polje za kuhanje vraća se na standardne postavke nakon 5 minuta.
- Ako je standardna postavka polja za kuhanje 0, vratit će se na 9 nakon 5 minuta.

3.3.4 Zaključavanje kontrola

- Možete zaključati kontrole kako biste spriječili neželjeno korištenje (na primjer, da djeca slučajno uključe polja za kuhanje).
- Kad su kontrole zaključane, isključene su sve kontrole osim tipke za UKLJUČENJE/ISKLJUČENJE.

Kako zaključati kontrole	
Dodirnite kontroler zaključavanja 	Indikator timera prikazuje "Lo"
Kako otključati kontrole	
Touch and hold the lock control 	



Kad je ploča zaključana, isključene su sve kontrole osim tipke za UKLJUČENJE/ISKLJUČENJE , uvijek možete uključiti indukcijsku ploču pomoću tipke za UKLJUČENJE/ISKLJUČENJE , ali prije drugih operacija morate otključati ploču.

3.3.5 Kontroler timera

Timer možete koristiti na dva načina:

- Možete ga koristiti kao brojač minuta. U tom slučaju, timer neće isključiti nijedno polje za kuhanje kad postavljeno vrijeme istekne.
- Možete ga postaviti da isključi jedno ili više polja za kuhanje kad postavljeno vrijeme istekne. Maksimalno vrijeme podešenja timera je 99 minuta.



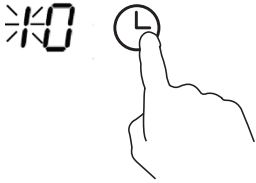
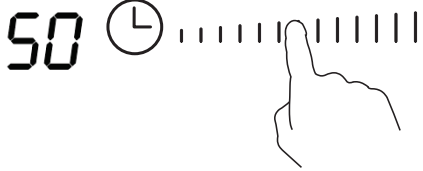
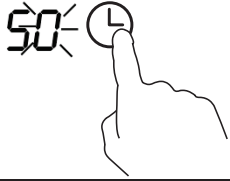
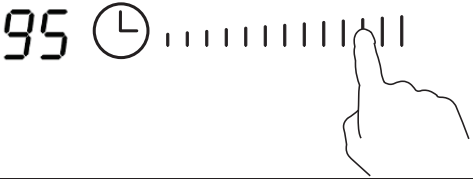
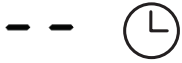

a) Korištenje timera kao brojača minuta

Ako ne odabirete nijedno polje za kuhanje

<p>Budite sigurni da je ploča za kuhanje uključena. Napomena: timer možete koristiti i kad nisu uključene ploče za kuhanje.</p>	
<p>Dodirnite kontroler timera, na pokazivaču će se prikazati "10" i treperit će "1".</p>	
<p>Postavite vrijeme dodiranjem regulatora. (npr. 5)</p>	
<p>Ponovno dodirnite kontroler timera, treperi "0".</p>	
<p>Postavite vrijeme dodiranjem regulatora (npr. 9), sad je vaš timer postavljen na 95 minuta.</p>	
<p>Kad je vrijeme postavljeno, odmah počinje odbrojavanje. Na pokazivaču sata prikazivat će se preostalo vrijeme.</p>	
<p>Zvučni signal oglašavat će se 30 sekundi i indikator timera pokazuje "- -" kad je postavljanje završeno.</p>	

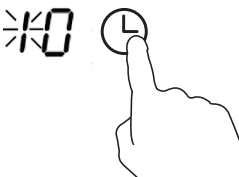
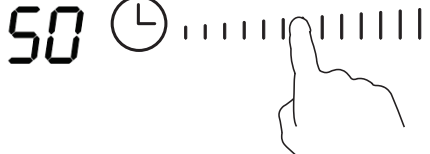
b) Postavljanje timera da isključi jedno ili više polja za kuhanje

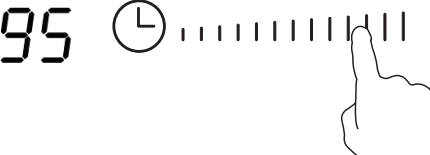
<p>Postavite jedno polje</p>	
<p>Dodirnite kontroler odabira polje za kuhanje za koje želite postaviti timer.</p>	

<p>Dodirnite kontroler timera, na pokazivaču će se prikazati "10" i treperit će "1".</p>	
<p>Postavite vrijeme dodirrom regulatora. (npr. 5)</p>	
<p>Ponovno dodirnite kontroler timera, treperi "0".</p>	
<p>Postavite vrijeme dodirrom regulatora (npr. 9), sad je vaš timer postavljen na 95 minuta.</p>	
<p>Kad je vrijeme postavljeno, odmah počinje odbrojavanje. Na pokazivaču sata prikazivat će se preostalo vrijeme. NAPOMENA: Crvena točkica pokraj indikatora razine snage označit će da je polje za kuhanje odabrano.</p>	
<p>Kad istekne vrijeme kuhanja, podešeno polje za kuhanje automatski će se isključiti.</p>	



Ostala polja za kuhanje nastavit će s radom, ako su uključena.

postavljanje više polja za kuhanje:

Koraci za postavljanje više polja za kuhanje slični su koracima za postavljanje jednog polja; kad postavite vrijeme za nekoliko polja za kuhanje istovremeno, decimalne točke odabranih polja su uključene. Pokazivač minuta prikazuje brojač minuta. Točka odgovarajućeg polja za kuhanje treperi. Slijedite korake u nastavku:



(postavljanje na 15 minuta)



(postavljanje na 45 minuta)

Kad vrijeme odbrojavanja istekne, odgovarajuće polje za kuhanje će se isključiti. Zatim će se prikazati novi brojač minuta i točka odgovarajućeg polja za kuhanje će treperiti. Slijedite korake kako je prikazano desno:





(postavljanje na 30 minuta)



Dodirnite kontroler odabira polja za kuhanje, odgovarajući timer će se prikazati na indikatoru timera.

c) Isključenje timera

Dodirnite kontroler odabira polje za kuhanje za koje želite isključiti timer.	
Kad dodirnete kontroler timera, indikator bljeska.	
Dodirnite regulator kako biste podesili timer na "00", timer je isključen.	

3.3.6 Zadana radna vremena

Automatsko isključivanje je sigurnosna zaštita za vašu indukcijsku ploču za kuhanje. Automatski se isključuje ako je ikad zaboravite sami isključiti. Zadana radna vremena za različite razine snage u tablici u nastavku:

Razina snage	1	2	3	4	5	6	7	8	9
Timer radnog vremena (sati)	8	8	8	4	4	4	2	2	2

Kad uklonite posudu, indukcijska ploča trenutno prestaje zagrijavati i indukcijska ploča se automatski isključuje nakon dvije minute.



Osobe s ugrađenim pejsmejkerom trebaju se konzultirati s liječnikom prije uporabe uređaja.

4. Smjernice za kuhanje



Pri prženju budite pažljivi jer se ulje i masnoće brzo zagrijavaju, pogotovo ako koristite funkciju pojačanja snage. Pri ekstremno visokim temperaturama ulje i masnoća mogu se spontano zapaliti i to predstavlja ozbiljan rizik od požara.

4.1 Savjeti za kuhanje

- Kad jelo proključa, snizite temperaturu kuhanja.
- Korištenje poklopca skratit će vrijeme kuhanja i šteti energiju zadržavanjem topline.
- Minimizirajte količinu tekućine ili masnoće kako biste skratili vrijeme kuhanja.
- Započnite kuhati na visokim temperaturama i smanjite ih kad se hrana zagrije.

4.1.1 Pirjanje, kuhanje riže

- Pirjanje se odvija ispod točke vrenja, na oko 85 °C, kad mjehurići tek povremeno izbijaju na površinu. Ključ je za ukusne juhe i blage gulaše jer se okusi razvijaju bez prekuhavanja hrane. I umake na bazi jaja i brašna također kuhate ispod točke vrenja.
- Neki zadaci, poput kuhanja riže apsorpcijskom metodom, mogu zahtijevati postavljanje više temperature od najniže vrijednosti kako bi se jelo skuhalo u preporučenom vremenu.

4.1.2 Priprema odreska

Za pripremu sočnog odreska:

1. Neka meso odstoji na kućnoj temperaturi oko 20 minuta prije kuhanja.
2. Zagrijte tavu s teškom osnovom.
3. Obje strane odreska premažite uljem. U vruću tavu ulijte malo ulja, a zatim spustite meso na vruću tavu.
4. Odrezak okrenite samo jednom tijekom kuhanja. Vrijeme kuhanja ovisi o debljini odreska i načinu na koji ga želite skuhati. Vrijeme može varirati 2 - 8 minuta po strani odreska. Pritisnite odrezak kako biste utvrdili koliko je kuhan - što se čvršće osjeća to je "jače pečen".

5. Ostavite odrezak nekoliko minuta na tanjuru kako bi se opustio i omekšao prije serviranja.

4.1.3 Prženje

1. Izaberite wok ravnog dna ili veliku tavu prikladnu za indukcijsko kuhanje.
2. Pripremite sve potrebne sastojke i pribor. Prženje miješanjem treba biti brzo. Ako kuhate veće količine, kuhajte hranu u nekoliko manjih posuda.
3. Dobro zagrijte tavu i dodajte dvije žlice ulja.
4. Prvo skuhaite meso, stavite sa strane i održavajte mu toplinu.
5. Prženje povrća Dok je povrće vruće, ali još uvijek hrskavo, snizite temperaturu polja za kuhanje, vratite meso u tavu i dodajte umak.
6. Nježno miješajte sastojke kako biste bili sigurni da su posve zagrijani.
7. Odmah poslužite.

4.2 Prepoznavanje sitnih predmeta

Kad je na indukcijskoj ploči postavljena neprikladna nemagnetna tava (npr. aluminijska) ili neki drugi sitan predmet (npr. nož, vilica, ključ), indukcijska ploča će automatski prijeći u pripravno stanje na 1 minutu. Grijač će nastaviti zagrijavati indukcijsku ploču za kuhanje još 1 minutu.

5. Postavke zagrijavanja

Postavke u nastavku samo su smjernice. Točne postavke ovisit će o nekoliko faktora, uključujući vrstu posuda i količinu koju kuhate. Eksperimentirajte s indukcijskom pločom kako biste pronašli postavke koje vam najviše odgovaraju.

Postavke zagrijavanja	Prikladnost
1 - 2	<ul style="list-style-type: none">• blago zagrijavanje malih količina hrane• topljenje čokolade, maslaca i hrane koja brzo zagara• blago pirjanje• sporo zagrijavanje
3 - 4	<ul style="list-style-type: none">• podgrijavanje• Brzo pirjanje• kuhanje riže
5 - 6	<ul style="list-style-type: none">• palačinke
7 - 8	<ul style="list-style-type: none">• kuhanje• kuhanje tjestenine
9/P	<ul style="list-style-type: none">• prženje• prženje• vrenje juhe• prokuhavanje vode

6. Održavanje i čišćenje

Što?	Kako?	Važno!
Svakodnevno onečišćenje stakla (otisci prstiju, tragovi, mrlje od hrane ili mrlje od tekućine bez šećera)	<ol style="list-style-type: none"> 1. Isključite napajanje na ploči za kuhanje. 2. Sredstvo za čišćenje ploče nanosite dok je staklo još toplo (ne i vruće!) 3. Isperite i posušite čistom krpom ili papirnatim ručnikom. 4. Ponovno uključite napajanje ploče za kuhanje. 	<ul style="list-style-type: none"> • Kad je napajanje ploče isključeno, neće biti indikatora "vruća površina", ali polje za kuhanje još uvijek može biti vruće! Budite jako oprezni. • Žice za čišćenje, najlonske žice za čišćenje i abrazivna sredstva mogu izgrepsti staklo. Uvijek pročitajte oznake kako biste utvrdili je li sredstvo za čišćenje prikladno. • Nikada ne ostavljajte ostatke čišćenja na ploči za kuhanje: staklo se može zamrljati.
Preljevi, taline i mrlje od otopljenog šećera po staklu	<p>Odmah ih uklonite nožem za ribu, paletnim nožem ili strugačem prikladnim za čišćenje stakla keramičke ploče za kuhanje, ali vodite računa o vrućoj površini polja za kuhanje.</p> <ol style="list-style-type: none"> 1. Ponovno isključite ploču s napajanja. 2. Držite oštricu ili pribor pod kutom od 30° i stružite prljavštinu ili mrlje prema hladnom dijelu ploče za kuhanje. 3. Očistite prljavštinu ili mrlje od prelijevanja čistom krpom ili papirnatim ručnikom. 4. Slijedite gornje korake 2 do 4 za "Svakodnevno onečišćenje stakla". 	<ul style="list-style-type: none"> • Mrlje i taline od slatke hrane ili prelijevanja tekućine uklonite što je brže moguće. Ako se ohlade na staklu, teško ih je ukloniti i mogu trajno oštetiti staklo. • Opasnost od porezotina: kad je sigurnosni pokrov uklonjen, oštrica strugača je iznimno opasna. Koristite je s iznimnim oprezom i uvijek pohranite izvan dohvata djece.
Prelievanje tekućine na dodirne kontrole	<ol style="list-style-type: none"> 1. Isključite ploču za kuhanje s napajanja. 2. Upijte prelivenu tekućinu 3. Obrišite područje dodirnih kontrola čistom spužvom ili krpom. 4. Posve posušite područje dodirnih kontrola papirnatim ručnikom. 5. Ponovno uključite napajanje ploče za kuhanje. 	<ul style="list-style-type: none"> • Ploča za kuhanje može ispuštati zvučne signale i sama se isključiti, i dodirne kontrole možda neće raditi dok je na njima tekućina. Obrišite dodirne kontrole prije ponovnog uključivanja ploče za kuhanje na napajanje.

7. Savjeti i napomene

Problem	Mogući uzroci	Rješenje
Indukcijska ploča se ne može uključiti.	Nema napajanja.	Budite sigurni da je indukcijska ploča priključena na napajanje i da je uključena. Provjerite je li riječ o nestanku struje na vašem području. Ako ste sve provjerili, a problem i dalje postoji, obratite se kvalificiranom tehničaru.
Dodirne kontrole ne reagiraju.	Kontrole su zaključane.	Otključajte kontrole. Upute pronađite u dijelu "Uporaba indukcijske ploče za kuhanje".
Dodirnim kontrolama teško se upravlja.	Možda se na kontrolama stvorio tanak sloj vlage ili ih pokušavate regulirati vrhom prsta.	Budite sigurni da je područje dodirnih kontrola suho i pri dodiru koristite jagodicu prsta.
Staklo je izgrebano.	Posuđe s grubim rubovima. Upotrebljavaju se neprikladna sredstva ili abrazivni proizvodi za čišćenje.	Koristite posude ravnog i glatkog dna. Pogledajte "Odabir prikladnog posuđa za kuhanje" Pogledajte "Održavanje i čišćenje".
Neke posude pucketaju ili klikću.	Uzrok može biti konstrukcija vašeg posuđa (slojevi različitih metala različito vibriraju).	To je uobičajeno kod posuđa i ne upućuje na kvar.
Indukcijska ploča za kuhanje pri visokim temperaturama stvara tihi šum.	Uzrok je tehnologija indukcijskog kuhanja.	To je uobičajeno, ali buka se treba stišati ili posve nestati kad snizite temperaturu kuhanja.
Iz indukcijske ploče čuje se buka ventilatora.	Ventilator za hlađenje ugrađen u indukcijsku ploču za kuhanje prevenira pregrijavanje elektronike. Može nastaviti s radom i nakon što isključite indukcijsku ploču.	To je uobičajena situacija i ne zahtijeva intervencije. Nemojte isključivati indukcijsku ploču s napajanja dok ventilator radi.
Posude se ne zagrijevaju i ne pojavljuju se na pokazivaču.	Indukcijska ploča ne može prepoznati posudu jer nije prikladna za indukcijsko kuhanje. Indukcijska ploča ne prepoznaje posudu jer je premala za polje za kuhanje ili nije dobro centrirana.	Koristite posuđe prikladno za indukcijsko kuhanje. Pogledajte "Odabir prikladnog posuđa za kuhanje" Centrirajte posudu i budite sigurni da se baza poklapa s poljem za kuhanje.
Indukcijska ploča ili polje za kuhanje iznenada su se isključili, čuje se zvučni signal i na pokazivaču se prikazuje kôd pogreške (obično se izmjenjuju s jednom ili dvije znamenke na zaslonu timera).	Tehnički kvar.	Zapišite slova i brojeve koji se pojavljuju u kôdu pogreške, odspojite indukcijsku ploču s napajanja i kontaktirajte kvalificiranog tehničara.

8. Prikaz i pregled kvara

Indukcijska ploča za kuhanje opremljena je funkcijom samodijagnostike. Pomoću ovog testa tehničar može provjeriti funkcije nekoliko komponenti bez rastavljanja ili demontaže indukcijske ploče s radne površine.

Rješenja problema

1) Kôd pogreške se pojavljuje tijekom uporabe i rješenje;

Kôd pogreške	Problem	Rješenje
Automatski oporavak		
E1	Napon napajanja je iznad nazivnog napona.	Provjerite je li napajanje standardno.
E2	Napon napajanja je iznad nazivnog napona.	Ponovno uključite kad napajanje postane standardno.
E3	Previsoka temperatura senzora keramičke ploče. (1#)	Pričekajte da se temperatura keramičke ploče spusti na normalne vrijednosti. Pritisnite tipku za "UKLJUČENJE/ISKLJUČENJE" kako biste ponovno pokrenuli uređaj.
E4	Previsoka temperatura senzora keramičke ploče. (2#)	
E5	Previsoka temperatura IGBT tranzistora (1#)	Pričekajte da se temperatura IGBT tranzistora spusti na normalne vrijednosti. Pritisnite tipku za "UKLJUČENJE/ISKLJUČENJE" kako biste ponovno pokrenuli uređaj. Provjerite radi li ventilator glatko, ako ne, zamijenite ventilator.
E6	Previsoka temperatura IGBT tranzistora (2#)	
Bez automatskog oporavka		
F3/F6	Kvar senzora temperature keramičke ploče - kratki spoj. (F3 za 1#, F6 za 2#)	Provjerite priključak ili zamijenite senzor temperature keramičke ploče.
F4/F7	Kvar senzora temperature keramičke ploče - otvoreni strujni krug. (F4 za 1#, F7 za 2#)	
F5/F8	Kvar senzora temperature keramičke ploče - neispravan. (F5 za 1#, F8 za 2#)	
F9/FA	Senzor temperature kvara IGBT tranzistora. (kratki spoj/otvoreni strujni krug za 1#)	Zamijenite ploču napajanja.
FC /FD	Senzor temperature kvara IGBT tranzistora. (kratki spoj/otvoreni strujni krug za 2#)	

Specifični kvar i rješenje

Kvar	Problem	Rješenje A	Rješenje B
LED svjetlo nije uključeno kad je uređaj priključen na napajanje.	Nema napajanja.	Provjerite je li kabel napajanja ispravno priključen i je li ispravna utičnica.	
	Kvar pomoćne ploče napajanja i ploče pokazivača.	Provjerite priključak.	
	Pomoćna ploča napajanja je oštećena	Zamijenite pomoćnu ploču napajanja.	
	Ploča pokazivača je oštećena.	Zamijenite ploču pokazivača.	
Neke kontrole ne rade ili LED zaslon nije ispravan.	Ploča pokazivača je oštećena.	Zamijenite ploču pokazivača.	
Indikator načina kuhanja je uključen, ali ne uključuje se zagrijavanje.	Visoka temperatura indukcijske ploče.	Temperatura okoline može biti previsoka. Ulaz zraka ili otvor za zrak mogu biti blokirani.	
	Nešto nije u redu s ventilatorom.	Provjerite radi li ventilator glatko, ako ne, zamijenite ventilator.	
	Ploča napajanja je oštećena.	Zamijenite ploču napajanja.	
Tijekom rada zagrijavanje se iznenada isključuje i na pokazivaču treperi "u".	Posuda je neprikladna.	Koristite prikladno posuđe (sukladno ovim uputama).	Strujno kolo za prepoznavanje posude je oštećeno, zamijenite ploču napajanja.
	Promjer posude je premalen.		
	Kuhalo se pregrijalo;	Uređaj se pregrijao. Pričekajte da se temperatura spusti na normalne vrijednosti. Pritisnite tipku za UKLJUČENJE/ ISKLJUČENJE kako biste ponovno pokrenuli uređaj.	
Polja za kuhanje na istoj strani (poput prvog i drugog polja za kuhanje) pokazuju "u".	Kvar na spoju ploče napajanja i ploče pokazivača;	Provjerite priključak.	
	Ploča pokazivača komunikacijskog dijela je oštećena.	Zamijenite ploču pokazivača.	
	Glavna ploča je oštećena.	Zamijenite ploču napajanja.	
Motor ventilatora ispušta neuobičajen zvuk.	Motor ventilatora je oštećen.	Zamijenite ventilator.	

Navedeni su uobičajeni kvarovi i procjene.

Molimo uređaj nemojte sami rastavljati kako biste izbjegli opasnosti i oštećenja indukcijske ploče za kuhanje.

9. Ugradnja

9.1 Odabir opreme za ugradnju

Izrežite radnu površinu prema mjerama prikazanim na crtežu.

Za potrebe ugradnje i uporabe oko otvora ostavite najmanje 5 cm prostora. Budite sigurni da je radna površina debela najmanje 30 mm. Molimo odaberite izoliranu radnu površinu od materijala otpornog na toplinukako biste izbjegli opasnost od većih oštećenja uzrokovanih toplinskim zračenjem polja za kuhanje. Slijedite korake u nastavku:



Napomena: Sigurna udaljenost između stranica indukcijske ploče i unutarnje površine radne ploče mora biti najmanje 3 mm.

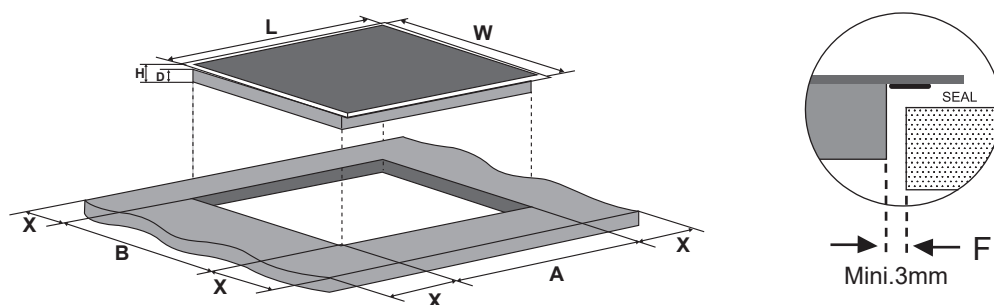

L(mm)	W(mm)	H(mm)	D(mm)	A(mm)	B(mm)	X(mm)	F(mm)
590	520	60	56	560+4 +1	490+4 +1	50 min.	3 min.

Svakako morate biti sigurni da indukcijska ploča za kuhanje ima dobru ventilaciju te da ulaz i izlaz zraka nisu blokirani. Osigurajte da je indukcijska ploča za kuhanje u dobrom stanju. Slijedite korake u nastavku



Napomena: Sigurna udaljenost između polja za kuhanje i ormarića nad njim mora biti najmanje 760 mm.

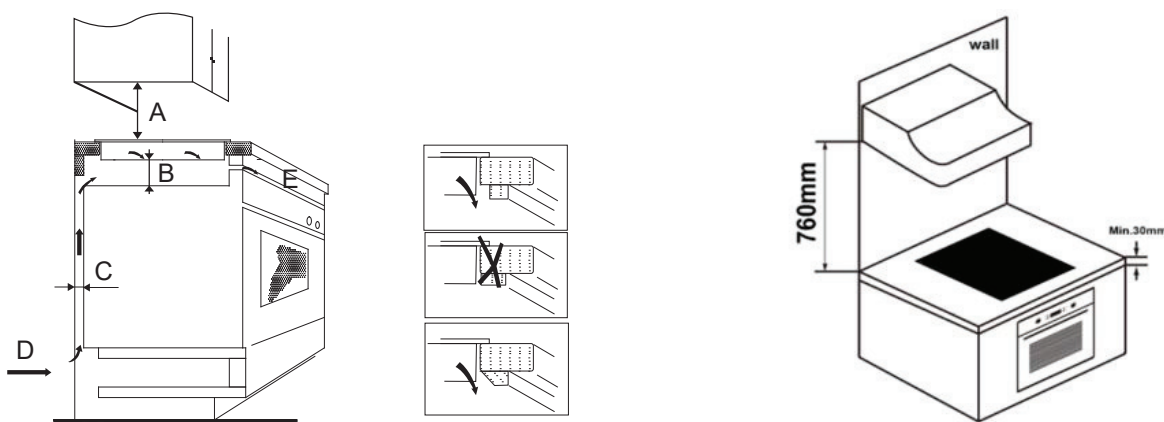

A(mm)	B(mm)	C(mm)	D	E
760	50 min.	20 min.	Ulaz zraka	Izlaz zraka 5mm

UPOZORENJE: Osigurajte odgovarajuću ventilaciju.

Budite sigurni da indukcijska ploča za kuhanje ima dobru ventilaciju te da ulaz i izlaz zraka nisu blokirani. Kako bi se izbjeglo slučajno dodirivanje pregrijanog dna ploče ili neočekivanog strujnog udara tijekom rada, potrebno je staviti drveni umetak, pričvršćen vijcima, na minimalnoj udaljenosti od 50 mm od dna ploče za kuhanje. Slijedite preporuke u nastavku.

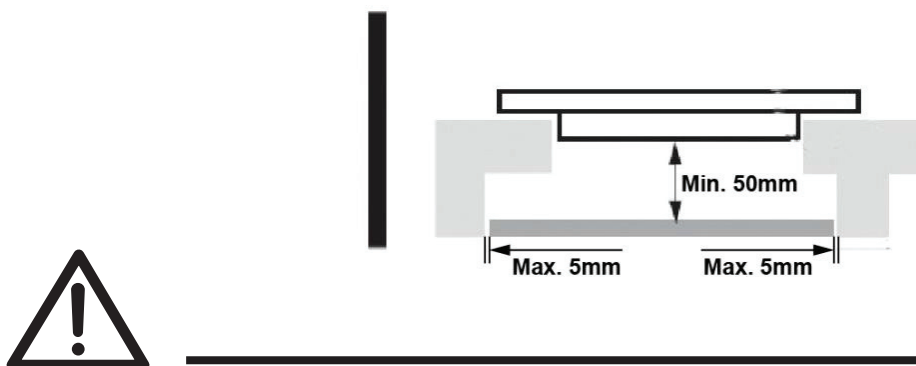

Ventilacijski otvori nalaze se na vanjskoj strani ploče za kuhanje. MORATE osigurati da ti otvori nisu blokirani kad indukcijsku ploču postavite na radnu površinu.



- Vodite računa da ljepilo koje spaja plastiku ili drvene materijale ima otpornost na temperature ne veće od 150 °C, kako biste izbjegli odvajanje oplata.
- Stražnji zid, okolne i susjedne površine moraju biti otporne na temperaturu od 90°C.s

9.2 Prije ugradnje indukcijske ploče za kuhanje, vodite računa o sljedećem:

- Radna površina je kvadratna i ravna te nijedan konstrukcijski dio ne ometa prostorne specifikacije.
- Radna površina izrađena je od izoliranog materijala otpornog na toplinu.
- Ako se indukcijska ploča za kuhanje ugrađuje iznad pećnice, pećnica mora imati ugrađen rashladni ventilator.
- Ugradnja će biti u skladu sa svim odobrenjima i važećim standardima i propisima.
- Odgovarajući izolacijski prekidač, koji omogućuje potpuno isključivanje iz mrežnog napajanja, ugrađen je u trajno ožičenje, montiran i postavljen u skladu s lokalnim pravilima i propisima ožičenja.
- Izolacijski prekidač mora biti u skladu s propisima i osigurati zračni razmak od 3 mm na svim polovima (ili u svim aktivnim [faznim] vodičima ako lokalna pravila ožičenja omogućuju ovu promjenu uvjeta).
- Izolacijski prekidač biti će lako dostupan kupcu s ugrađenom indukcijskom pločom.
- Ako imate dvojbe u vezi s ugradnjom, konzultirajte se s lokalnim građevinskim vlastima i podzakonskim aktima.
- Za zidne površine oko indukcijske ploče za kuhanje koristite površine otporne na toplinu i koje se lako čiste (poput keramičkih pločica).

9.3 Nakon ugradnje indukcijske ploče vodite računa o sljedećem

- Kabelu napajanja se ne pristupa kroz ormariće ili ladice.
- Osigurajte adekvatan dotok svježeg zraka od ormarića do baze ploče za kuhanje.
- Ako je indukcijska ploča ugrađena iznad ladica ili ormarića, ispod baze indukcijske ploče ugrađena je toplinska izolacija.
- Izolacijski prekidač kupcu je lako dostupan.

9.4 Prije postavljanja učvrsnih nosača

Uređaj treba biti postavljen na stabilnu, glatku površinu (koristite ambalažu). Ne primjenjujte silu na kontrole koje strše iz ploče za kuhanje.

9.5 Podešavanje pozicije nosača

Nakon ugradnje pričvrstite indukcijsku ploču na radnu površinu s donje strane ploče pomoću 2 nosača i vijaka (pogledajte sliku) Podesite položaj nosača prema različitoj debljini vrha radne površine.

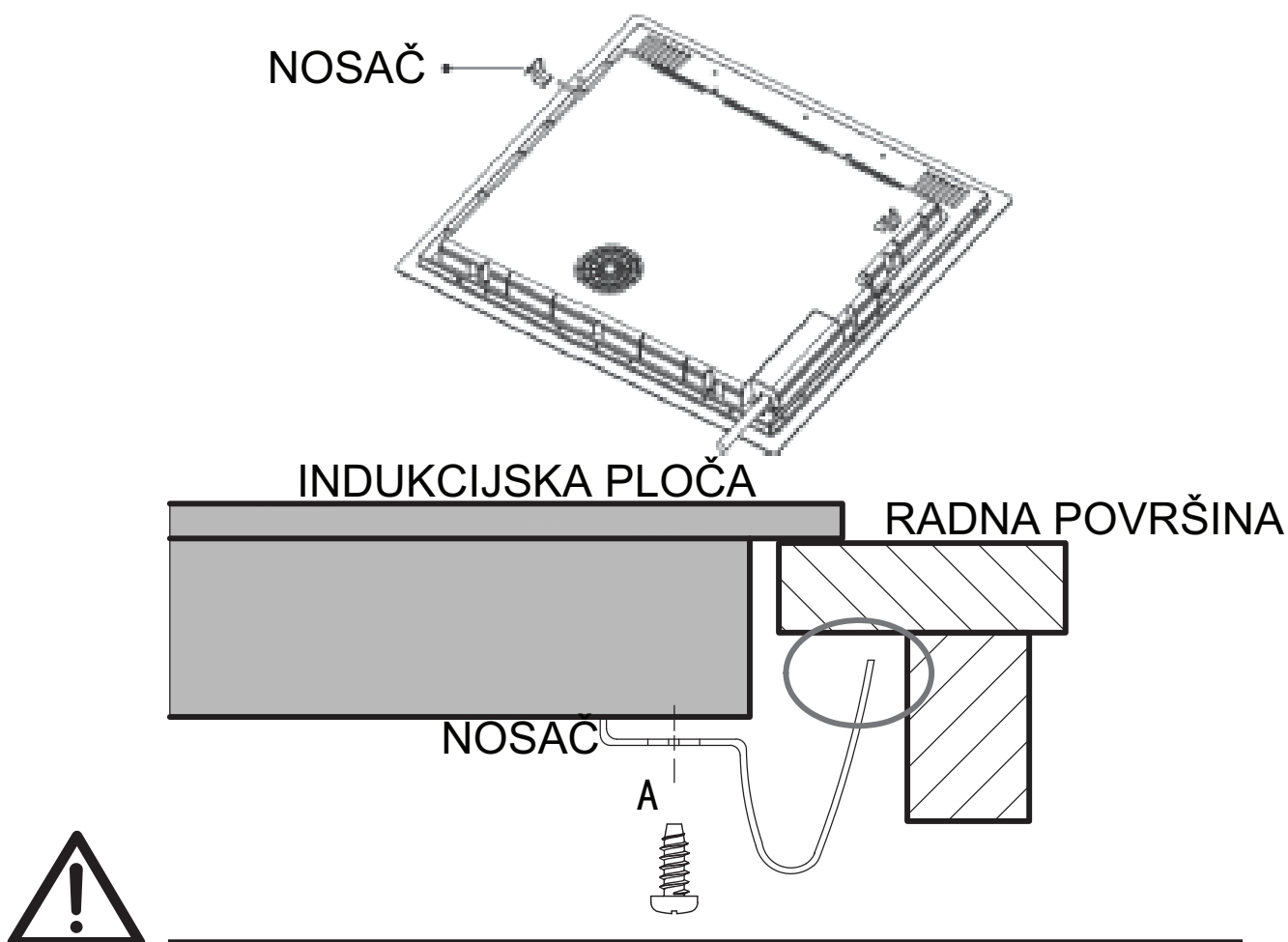

Ni pod kojim uvjetima, nosači nakon postavljanja ne smiju dodirivati unutarnje dijelove radne površine (pogledajte sliku).

9.6 Mjere opreza

1. Indukcijsku ploču za kuhanje mora ugraditi kvalificirana osoba ili tehničar. Naši profesionalci su vam na raspolaganju.
2. Nikada nemojte sami obavljati ugradnju.
3. Indukcijsku ploču nikad nemojte ugrađivati iznad perilice posuđa, hladnjaka, zamrzivača, perilice ili sušilice rublja jer vlaga može oštetiti elektroniku indukcijske ploče.
4. Indukcijska ploča mora biti postavljena tako da se može osigurati dobro toplinsko zračenje kako bi se povećala njezina pouzdanost.
5. Zid i površine iznad induciranih polja za kuhanje moraju biti otporni na toplinu.
6. Kako biste izbjegli oštećenja, slojevi materijala i ljepila moraju biti otporni na toplinu.
7. Nemojte koristiti čistače na paru.

9.7 Priklučenje indukcijske ploče za kuhanje na glavno napajanje



Ovu indukcijsku ploču na glavno napajanje smije priključiti samo kvalificirana osoba.

Prije spajanja indukcijske ploče na glavno napajanje vodite računa o sljedećem:

1. Kućno ožičenje je prikladno za potrošnju energije indukcijske ploče.
2. Napon kućne mreže mora biti u skladu s naponom indukcijske ploče.
3. Dijelovi kabela napajanja mogu izdržati opterećenje određeno na tipizacijskoj pločici. Za priključenje indukcijske ploče na glavno napajanje nemojte koristiti adaptere, reduktore ili produžne kabele jer to može izazvati pregrijavanje i požar.

Kabel napajanja ne smije dodirivati vruće dijelove i mora biti postavljen tako da njegova temperatura nikad ne prelazi 75°C.



Provjerite s električarom je li vaša strujna mreža prikladna bez preinaka. Sve preinake mora obavljati kvalificirani električar.F

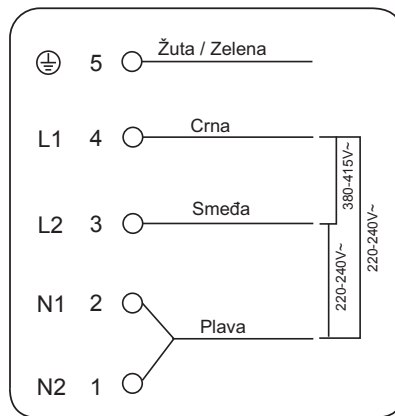

Ako ukupni broj polja za kuhanje uređaja koji odaberete nije manji od 4, uređaj se može spojiti izravno na mrežu pomoću jednofaznog električnog priključka, kao što je prikazano u nastavku.

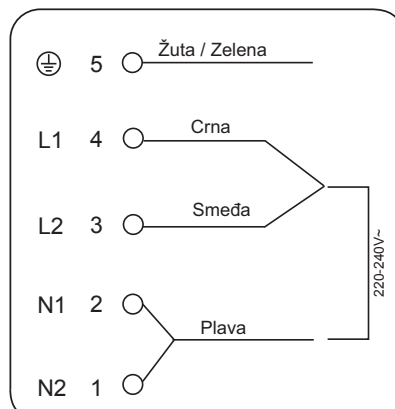
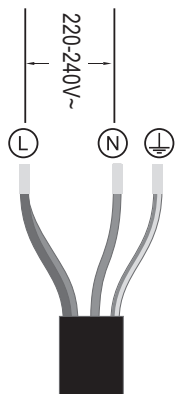

- Ako je kabel oštećen ili se treba zamijeniti, to mora obaviti ovlašteni postprodajni servis posebnim alatom kako bi se izbjegle nezgode.
- Ako je uređaj spojen izravno na mrežu, mora se ugraditi višepolna sklopka s minimalnim otvorom od 3 mm između kontakata.
- Instalater mora osigurati da je izvedena ispravna električna veza i da je u skladu sa sigurnosnim propisima.
- Kabel ne smije biti savijen ili stisnut.
- Kabel se mora redovno provjeravati i smije ga zamijeniti za ovlašteni tehničar.



Donja površina i kabel napajanja ploče za kuhanje nisu dostupni nakon ugradnje.

 <p>ZBRINJAVANJE: Nemojte zbrinjavati ovaj uređaj zajedno s nerazvrstanim gradskim otpadom. On spada u otpad koji se prikuplja zasebno.</p>	<p>Ovaj uređaj je označen prema europskoj Direktivi 2012/19/EU o otpadnoj električnoj i elektroničkoj opremi (WEEE). Pravilnim odlaganjem ovog proizvoda pomažete u sprečavanju mogućih štetnih posljedica po okolinu i ljudsko zdravlje, do kojih može doći uslijed nepravilnog odlaganja proizvoda.</p> <p>Simbol na proizvodu ili na njegovom pakiranju znači da se dotrajali proizvod ne smije odlagati zajedno s otpadom iz domaćinstva. Umjesto toga, dotrajali uređaj odložite na sabirnom mjestu za recikliranje isluženih električnih i elektroničkih uređaja.</p> <p>Ovaj uređaj zahtijeva specijalizirano odlaganje otpada. Za dodatne informacije o zbrinjavanju, obnavljanju i recikliranju ovog proizvoda, obratite se nadležnom lokalnom uredu, komunalnoj službi ili trgovini u kojoj ste kupili proizvod.</p> <p>Za dodatne informacije o zbrinjavanju, obnavljanju i recikliranju ovog proizvoda, obratite se nadležnom lokalnom uredu, komunalnoj službi ili trgovini u kojoj ste kupili proizvod.</p>
--	---



Master Kitchen
Midea Italia srl
Proizvedeno u Kini.

PN:16166000A18929

<p>Gemma B&D d.o.o. Uvoznik i distributer za RH 10000 Zagreb, Prisavlje 2 Veleprodaja: tel.: 00385 1 6196 446, 6195 604 fax: 00385 1 6195 581 e-mail: veleprodaja@gemma.hr Centralni servis: tel/fax: 00385 1 6195 582 e-mail: servis@gemma.hr www.gemma.hr</p>	<p>Gemma BH d.o.o. Uvoznik i distributer za BiH 71000 Sarajevo, Džemala Bijedića 25c, Veleprodaja: tel./fax: 00387 33 407 935, 00387 33 407 936 e-mail: info@gemma.ba www.gemma.ba</p>	<p>Gemma B&D d.s.d. Podgorica Uvoznik i distributer za CG 81000 Podgorica, Serdara Jola Piletića bb (PC Palada) Veleprodaja: tel.: 00382 20 672 961 e-mail: veleprodaja@gemmabd.me www.gemmabd.me</p>
--	---	--

Radi stalnog poboljšavanja proizvoda može doći do promjene tehničkih podataka bez prethodne obavijesti. Ove upute napravljene su s mnogo truda i s najvećom pažnjom, no pogreške u procesu izrade i/ili prijave uputa uvijek su moguće. Stoga proizvođač i prodavatelj ne preuzimaju odgovornost za eventualne netočne navode, pogreške u prijemu ili tiskarske pogreške u ovim uputama.