



# Master Kitchen

## Staklokeramička ploča za kuhanje

Upute za uporabu i ugradnju

MODEL: MKHC 604 BK



# Sadržaj

<b>1. Uvod</b>	<b>5</b>
1.1 Sigurnosna upozorenja	5
1.2 Ugradnja	5
1.2.1 Opasnost od strujnog udara	5
1.2.2 Opasnost od posjekotina	5
1.2.3 Važne sigurnosne napomene	5
1.3 Uporaba i održavanje	7
1.3.1 Opasnost od strujnog udara	7
1.3.2 Opasnost po zdravlje	7
1.3.3 Opasnost od opekline	7
1.3.4 Opasnost od posjekotina	7
1.3.5 Važne sigurnosne napomene	8
<b>2. Uvod</b>	<b>10</b>
2.1 Gornja strana	10
2.2 Kontrolna ploča	10
2.3 Podaci o proizvodu	11
2.4 Radna teorija	11
2.5 Prije uporabe nove staklokeramičke ploče za kuhanje	11
2.6 Tehnički podaci	11
<b>3. Rukovanje proizvodom</b>	<b>11</b>
3.1 Dodirne kontrole	11
3.2 Odabir prikladnog posuđa za kuhanje	12
3.3 Uporaba	12
3.3.1 Početak kuhanja	12
3.3.2 Završavanje kuhanja	13
3.3.3 Zaključavanje kontrola	13
3.3.4 Kontroler timera	14
3.3.5 Zaštita od previsoke temperature	16
3.3.6 Upozorenje na preostalu toplinu	16
3.3.7 Zadana radna vremena	16
<b>4. Smjernice za kuhanje</b>	<b>17</b>
4.1 Savjeti za kuhanje	17
4.1.1 Pirjanje, kuhanje riže	17
4.1.2 Priprema odreska	17
4.1.3 Prženje	17
<b>5. Postavke zagrijavanja</b>	<b>18</b>
<b>6. Održavanje i čišćenje</b>	<b>18</b>
<b>7. Savjeti i napomene</b>	<b>19</b>
<b>8. Ugradnja</b>	<b>20</b>
8.1 Odabir opreme za ugradnju	20
8.2 Prije postavljanja učvrstnih nosača	22
8.3 Mjere opreza	22
8.4 Priklučenje ploče za kuhanje na glavno napajanje	23



# 1. Uvod

## 1.1 Sigurnosna upozorenja

Vaša sigurnost nam je važna. Prije uporabe ploče za kuhanje, pažljivo pročitajte ove upute.

## 1.2 Ugradnja

### 1.2.1 Opasnost od strujnog udara

- Prije obavljanja bilo kakvih radova ili održavanja, odspojite uređaj s električnog napajanja.
- Spajanje na ispravan sustav uzemljenja je važno i obavezno.
- Prilagođavanje lokalnoj električnoj mreži smije obavljati samo kvalificirani električar.
- Nepridržavanje ovih uputa može dovesti do strujnog udara ili smrti.

### 1.2.2 Opasnost od posjekotina

- Budite oprezni - rubovi ploče su oštri.
- Nepridržavanje ovih uputa može rezultirati ozljedom ili posjekotinama.

### 1.2.3 Važne sigurnosne napomene

- Prije ugradnje i uporabe uređaja, pažljivo pročitajte ove upute.
- Zapaljive materijale ili proizvode nikad nemojte odlagati na uređaj.
- Osobu odgovornu za ugradnju uređaja upoznajte s ovim uputama jer to može smanjiti vaše troškove.
- Kako bi se smanjio rizik od opasnosti uređaj mora biti postavljen prema ovim uputama za ugradnju.
- Uređaj smije ugraditi i uzemljiti isključivo kvalificirana osoba.
- Ovaj uređaj treba biti povezan u strujni krug koji ima izolacijski prekidač koji omogućuje potpuno isključivanje iz napajanja.

- Pogrešna ugradnja uređaja može poništiti jamstva ili izjavu o dogovornosti.
- Ovaj uređaj ne smiju upotrebljavati djeca mlađa od 8 godina te osobe smanjenih fizičkih, osjetilnih i mentalnih sposobnosti, kao ni osobe s nedostatkom potrebnog znanja i iskustva, bez nadzora ili pomoći osobe odgovorne za njihovu sigurnost. Odgovorna osoba ih treba uputiti u sigurno rukovanje uređajem i pobrinuti se da razumiju opasnosti povezane s rukovanjem.
- Nemojte dozvoliti djeci da se igraju s uređajem. Djeca ne smiju obavljati čišćenje i održavanje bez nadzora.
- Ako je kabel napajanja oštećen, zamijeniti ga smije samo proizvođač, njegov servisni agent ili osoba sa sličnim kvalifikacijama, kako bi se umanjio rizik od opasnosti.
- Upozorenje: Ako je oštećena površina ploče od staklokeramike ili sličnog materijala koji štite dijelove pod naponom, isključite uređaj kako biste izbjegli opasnost od strujnog udara.
- Nemojte odlagati metalne predmete poput noževa, vilica, žlica i poklopaca na površinu ploče jer mogu postati vrući.
- Nemojte koristiti čistače na paru.
- Nikad ne koristite parni čistač kako biste očistili ploču za kuhanje.
- Za uređaj nije predviđena mogućnost upravljanja pomoću vanjskog timera ili posebnog sustava daljinskog upravljanja.
- UPOZORENJE: Opasnost od požara: ne spremajte predmete na grijaće površine.
- Kuhanje se uvijek mora odvijati pod nadzorom. Čak i kratkotrajno kuhanje se uvijek mora odvijati pod nadzorom.
- UPOZORENJE: Automatsko ili kuhanje bez nadzora na ploči na masti ili ulju može biti opasno i rezultirati požarom, U slučaju vatre, NIKAD je ne gasite vodom, već isključite uređaj i prekrijte plamen poklopcem ili protupožarnim prekrivačem.

## **1.3 Uporaba i održavanje**

### **1.3.1 Opasnost od strujnog udara**

- Nemojte kuhati na slomljenoj ili oštećenoj ploči za kuhanje. Ako je površina ploče za kuhanje slomljena ili oštećena, odmah odspojite uređaj s glavnog napajanja (zidna utičnica) i kontaktirajte kvalificiranog tehničara.
- Prije čišćenja ili održavanje odspojite ploču s glavnog napajanja.
- Nepridržavanje ovih uputa može dovesti do strujnog udara ili smrti.

### **1.3.2 Opasnost po zdravlje**

- Uređaj je usklađen s elektromagnetskim sigurnosnim propisima.
- Međutim, osobe s ugrađenim pejsmejkerom ili drugim električnim implantatima (poput inzulinskih pumpi) moraju se savjetovati s liječnikom ili proizvođačem implantata prije uporabe ovog uređaja kako bi bile sigurne da na njihove implantate neće utjecati elektromagnetsko polje uređaja.
- Nepridržavanje ovih uputa može dovesti do smrti.

### **1.3.3 Opasnost od opekline**

- Tijekom uporabe, pristupačni dijelovi uređaja će postati vrući dovoljno da izazovu opekline.
- Pazite da nijedan dio vašeg tijela, odjeće i sl. osim prikladnog posuđa ne dodiruje indukcijsko staklo dok se ne ohladi.
- Držite djecu podalje.
- Ručke tava mogu biti vruće na dodir. Provjerite jesu li ručke tava preblizu drugih uključenih polja za kuhanje. Držite ručke izvan dohvata djece.
- Nepridržavanje ovih uputa može dovesti do opekline i ožiljaka.

### **1.3.4 Opasnost od posjekotina**

- Oštrica strugača ploče izložena je kad se ukloni zaštitni pokrov. Koristite je s iznimnim oprezom i uvijek pohranite izvan dohvata djece.

- Nepridržavanje ovih uputa može rezultirati ozljedom ili posjekotinama.

### **1.3.5 Važne sigurnosne napomene**

- Nikada nemojte ostaviti uključen uređaj bez nadzora. Prelijevanje pregrijane tekućine uzrokuje dim i masne mrlje koje se mogu zapaliti.
- Uređaj nikad nemojte koristiti kao radnu površinu ili površinu za odlaganje.
- Nikad ne ostavljajte nikakve predmete ili pribor na uređaju.
- Nikad nemojte u blizini uređaja ostavljati magnetizirane predmete (npr. kreditne ili memorijske kartice) ili elektroničke uređaje (npr. računala, MP3 uređaji) jer na njihov rad može utjecati elektromagnetsko polje uređaja.
- Uređaj nikad nemojte koristiti za zagrijavanje prostorija.
- Nakon uporabe, isključite polja za kuhanje i ploču za kuhanje kako je opisano u ovim uputama (tj. koristite dodirne kontrole). Nemojte se pouzdati u značajku prepoznavanja posude za kuhanje kako biste isključili polja za kuhanje kad uklonite posudu za kuhanje.
- Nemojte dozvoliti djeci da se igraju s uređajem, sjede ili stoje na njemu te da se penju na njega.
- U ormariće iznad uređaja nikad nemojte pohranjivati predmete zanimljive djeci. Djeca se mogu ozbiljno ozlijediti pri penjanju na ploču za kuhanje.
- U blizini uređaja u uporabi djeca ne smiju boraviti sama ili bez nadzora.
- Djeca ili osobe s invaliditetom, koji umanjuje sposobnost rukovanja uređajem, mogu koristiti uređaj samo prema uputama stručno osposobljene osobe. Stručno osposobljena osoba mora biti sigurna da mogu koristiti uređaj bez opasnosti po sebe same ili okolinu.
- Nemojte sami popravljati niti zamjenjivati bilo koji dio uređaja, osim ako je to izričito navedeno u korisničkom priručniku. Servisiranje može obavljati samo kvalificirani tehničar.
- Ne stavlajte teške predmete na ploču za kuhanje.
- Nemojte stajati na ploču za kuhanje.

- Nemojte koristiti posude s nazubljenim rubovima ni povlačiti posude površinom indukcijskog stakla jer ga to može izgrepsti.
- Za čišćenje ploče za kuhanje nemojte koristiti žice za čišćenje ili bilo koja druga oštra abrazivna sredstva jer mogu izgrepsti indukcijsko staklo.
- Ovaj uređaj namijenjen je za uporabu u kućanstvu i slične primjene kao npr.: u kuhinjskim prostorima osoblja u trgovinama, uredima i drugim radnim okruženjima; na farmama; za goste u hotelima, motelima i drugim oblicima smještaja; u prenoćištima.
- **UPOZORENJE:** Uređaj i njegovi dostupni dijelovi jako se zagriju tijekom uporabe.
- Pazite da ne dodirnete grijače.
- Djeca mlađa od 8 godina moraju se držati podalje, osim ako su stalno pod nadzorom.



**Čestitamo** na kupnji vaše nove ploče za kuhanje.

Preporučujemo vam da neko vrijeme provedete u čitanju ovih Uputa za uporabu kako bi vam bilo posve jasno kako se uređaj ispravno ugrađuje te kako se njima rukuje. Za ugradnju, pažljivo pročitajte upute za ugradnju.

Pročitajte sve sigurnosne upute prije uporabe i sačuvajte ih za buduću uporabu.

## 2. Uvod

### 2.1 Gornja strana

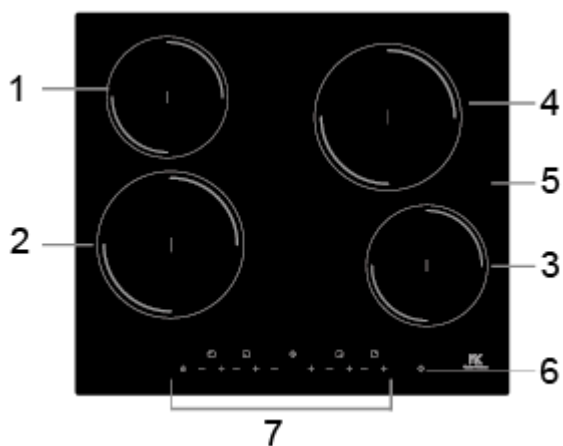

1. Maks. 1200 W po polju
2. Maks. 1800 W po polju
3. Maks. 1200 W po polju
4. Maks. 1800 W po polju
5. Staklena ploča
6. ON / OFF
7. Kontrolna ploča

### 2.2 Kontrolna ploča

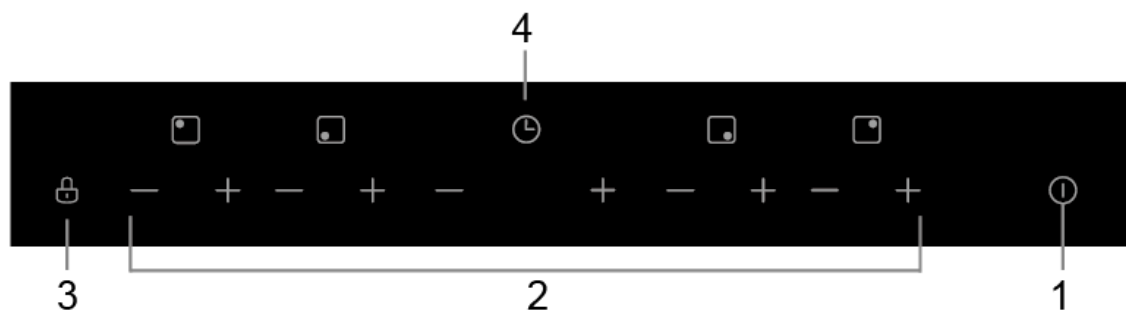

1. Tipka za UKLJUČENJE/ISKLJUČENJE
2. Kontrole za reguliranje snage
3. Kontroler zaključavanja
4. Kontrole za reguliranje timera

## 2.3 Podaci o proizvodu

Staklokeramička ploča za kuhanje podržava brojne različite zahtjeve pripreme namirnica zahvaljujući izravnom zagrijavanju grijaćeg elementa, mikroprocesorskim kontrolama i mogućnosti odabira različitih razina snage, što je čini zaista optimalnim izborom za modernu obitelj.

Pri izradi i dizajnu ploče bili smo usredotočeni na korisnika. Sigurne i pouzdane performanse ove ploče čine vaš život ugodnijim i omogućuju da u potpunosti uživate u životu.

## 2.4 Radna teorija

Ova staklokeramička ploča za kuhanje koristi izravno zagrijavanje grijaćeg elementa, a snaga se regulira dodirnim kontrolama.

## 2.5 Prije uporabe nove staklokeramičke ploče za kuhanje

- Pročitajte pažljivo ove upute, posebno obratite pozornost na "Sigurnosna upozorenja".
- Uklonite sve zaštitne folije koje mogu biti na vašoj ploči za kuhanje.

## 2.6 Tehnički podaci

Ugradbena ploča za kuhanje	MKHC 604 BK
Polja za kuhanje	4 polja
Napajanje	220-240 V~; 50 Hz ili 60 Hz
Snaga	5500-6600 W
Veličina proizvoda D x Š x V (mm)	590 X 520 X 55
Dimenzije za ugradnju A x B (mm)	560 X 490

Težina i dimenzije su približne. Zato jer kontinuirano pokušavamo unaprijediti naše proizvode, možemo promijeniti specifikacije ili dizajn bez prethodne obavijesti.

## 3. Rukovanje proizvodom

### 3.1 Dodirne kontrole

- Kontrole reagiraju na dodir, stoga ih ne morate pritiskati.
- Koristite jagodicu, a ne vrh prsta.
- Začut ćete zvučni signal pri svakom registriranom dodiru.
- Budite sigurni da su kontrole uvijek čiste te da nisu prekrivene nekim predmetom (npr. pribor ili tkanina). Čak i tanak sloj vode može otežati rad dodirnih kontrola.

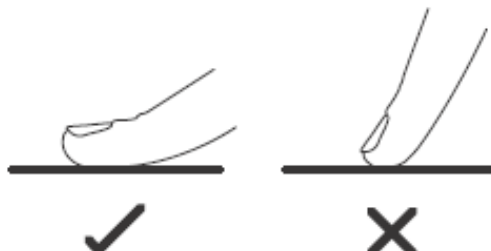

## 3.2 Odabir prikladnog posuđa za kuhanje

Nemojte koristiti posude s nazubljenim rubovima ili zakrivljenom bazom.



Budite sigurni da je osnova vaše posude glatka, da stoji ravno na staklu te da je iste veličine kao i polje za kuhanje. Uvijek centrirajte posudu na polju za kuhanje.

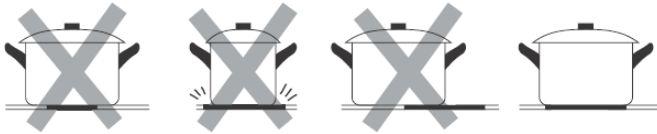

Posude uvijek podižite s ploče za kuhanje - ne povlačite ih jer mogu izgresti staklo.

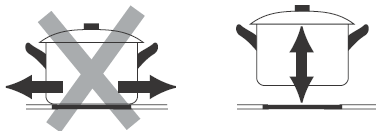

## 3.3 Uporaba

### 3.3.1 Početak kuhanja

Nakon uključjenja začut ćete jedan zvučni signal i svi indikatori će zasvijetliti jednu sekundu i potom se isključiti, što označava da je staklokeramička ploča ušla u pripravno stanje.

Dodirnite tipku za UKLJUČENJE/ISKLJUČENJE . Svi indikatori prikazuju "-".

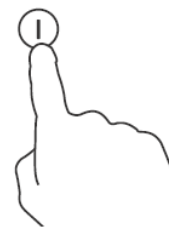

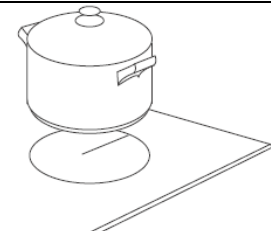

Na polje za kuhanje postavite posudu koju namjeravate koristiti.

- Budite sigurni da su dno posude i površina polja za kuhanje čisti i suhi.



<p>Podesite postavke zagrijavanja dodirivanjem kontrola "-" ili "+".</p> <ul style="list-style-type: none"> <li>• Ako u roku od minute ne odaberete postavku zagrijavanja, staklokeramička ploča će se automatski isključiti. Ponovite postupak od koraka 1.</li> <li>• Postavke zagrijavanja možete mijenjati u svakom trenutku kuhanja.</li> <li>• Ako bilo koju od ovih tipki držite pritisnutom, vrijednost će se povećavati ili smanjivati.</li> </ul>	
---	---

### 3.3.2 Završavanje kuhanja



<p>Polje za kuhanje isključite pomicanjem kliznika do "0" ili istovremeno pritisnite kontrole "-" i "+"</p>	
<p>Isključite cijelu ploču za kuhanje dodirivanjem tipke za UKLJUČENJE/ISKLJUČENJE .</p>	



 **Pazite na vruće površine**  
 "H" će pokazati koja su polja za kuhanje vruća na dodir. Oznaka će nestati kad se površina ohladi na sigurnu temperaturu. Može se koristiti i kao funkcija za uštedu energije, ako želite dodatno zagrijati posude, koristite polje za kuhanje koje je još uvijek vruće.



### 3.3.3 Zaključavanje kontrola

- Možete zaključati kontrole kako biste spriječili neželjeno korištenje (na primjer, da djeca slučajno uključe polja za kuhanje).
- Kad su kontrole zaključane, isključene su sve kontrole osim tipke za UKLJUČENJE/ISKLJUČENJE.

<b>Kako zaključati kontrole</b>	
Dodirnite tipku za zaključavanje 	Indikator timera prikazuje "Lo"
<b>Kako otključati kontrole</b>	
Budite sigurni da je ploča za kuhanje uključena. Pritisnite i nakratko zadržite tipku za zaključavanje  .	

 Kad je ploča zaključana, isključene su sve kontrole osim tipke za UKLJUČENJE/ISKLJUČENJE , uvijek možete uključiti ploču pomoću tipke za UKLJUČENJE/ISKLJUČENJE , ali prije drugih operacija morate otključati ploču.

### 3.3.4 Kontroler timera

Timer možete koristiti na dva načina:

- Možete ga koristiti kao brojač minuta. U tom slučaju, timer neće isključiti nijedno polje za kuhanje kad postavljeno vrijeme istekne.
  - Možete ga postaviti da isključi jedno ili više polja za kuhanje kad postavljeno vrijeme istekne.
- Maksimalno vrijeme podešenja timera je 99 minuta.

#### Prikaz timera

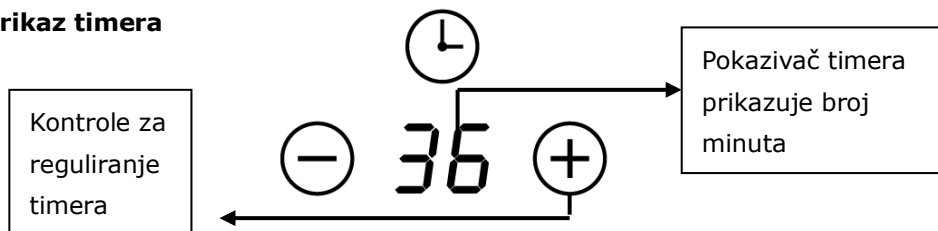

#### a) Korištenje timera kao brojača minuta





##### Ako ne odabirete nijedno polje za kuhanje

<p>Budite sigurni da je ploča za kuhanje uključena. Napomena: timer možete koristiti i kad nisu uključena polja za kuhanje.</p>	
<p>Podesite postavke timera dodirivanjem kontrola "-" ili "+". Indikator brojača minuta će početi treperiti i prikazati podešeno vrijeme timera na pokazivaču.</p>	
<p>Dodirnete li istovremeno "-" i "+", timer se poništava, a na pokazivaču se prikazuje "--".</p>	
<p>Kad je vrijeme postavljeno, odmah počinje odbrojavanje. Na pokazivaču će se prikazati preostalo vrijeme i indikator timera treperit će 5 sekundi.</p>	
<p>Zvučni signal oglašavat će se 30 sekundi, a indikator timera pokazuje "--" kad podešeno vrijeme istekne.</p>	

Savjet:

- Jednom dodirnite "-" ili "+" kontrole timera za smanjenje ili povećanje od 1 minute.
- Dodirnite i zadržite "-" ili "+" kontrole timera za smanjenje ili povećanje od 10 minuta.
- Ako vrijeme koje podešavate prijeđe 99 minuta, timer će se automatski vratiti na 0 minuta.

## b) Postavljanje timera da isključi jedno ili više polja za kuhanje

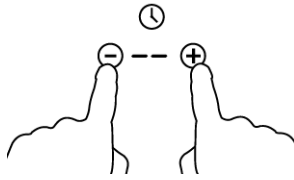
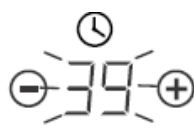
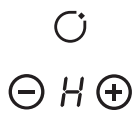
Postavite jedno polje	
Dodirnite  li  odgovarajućeg polja za kuhanje za koje želite postaviti timer.	
Podesite vrijeme dodirivanjem kontrola timera	
Dodirnete li istovremeno "-" i "+", timer se poništava, a na pokazivaču se prikazuje "--".	
Kad je vrijeme postavljeno, odmah počinje odbrojavanje. Na pokazivaču će se prikazati preostalo vrijeme i indikator timera treperit će 5 sekundi.	
Kad istekne vrijeme kuhanja, odgovarajuće polje za kuhanje automatski će se isključiti; Na pokazivaču se prikazuje "H", što označava da je polje vruće;	

Napomena:

a) Crvena točkica pokraj indikatora razine snage označit će da je polje za kuhanje odabrano.

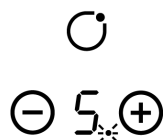

b) Ako želite promijeniti vrijeme nakon podešavanja timera, morat ćete početi od koraka 1.

### Postavljanje timera da isključi više od jednog polja za kuhanje

a). Ako više od jednog polja za kuhanje koristi ovu funkciju, timer će prikazivati najkraće vrijeme. (Primjerice, ako je za polje 1# podešeno vrijeme od 5 minuta, a za polje 2# 15 minuta, timer će prikazivati "5".)

NAPOMENA: Crvena točkica pokraj indikatora razine snage će treperiti.



(postavljanje na 5 minuta)

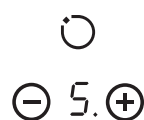

(postavljanje na 15 minuta)



b). Kad vrijeme odbrojavanja istekne, odgovarajuće polje za kuhanje će se isključiti. Zatim će se prikazati novi brojač minuta i točka odgovarajućeg polja za kuhanje će treperiti.

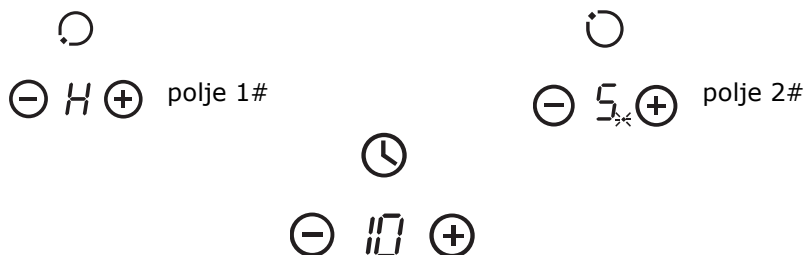

c). Kad istekne vrijeme kuhanja, odgovarajuće polje za kuhanje automatski će se isključiti.

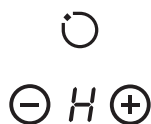

Napomena:

1) Crvena točkica pokraj indikatora razine snage označit će da je polje za kuhanje odabrano.



2) Ako želite promijeniti vrijeme nakon podešavanja timera, morat ćete početi od koraka 1.

### 3.3.5 Zaštita od previsoke temperature

Ugrađeni temperaturni senzor mjeri temperaturu staklokeramičke ploče. U slučaju da je izmjerena previsoka temperatura, staklokeramička ploča automatski prestaje s radom.

### 3.3.6 Upozorenje na preostalu toplinu

Ako je ploča bila u uporabi neko vrijeme, preostat će topline i nakon isključenja. Na pokazivaču se prikazuje slovo "H" kako bi vas upozorilo da pripremite na vruće površine.

### 3.3.7 Zadana radna vremena

Automatsko isključivanje je još jedna od sigurnosnih značajki ploče. To se događa u slučaju da zaboravite isključiti polje za kuhanje. Zadana vremena isključenja prikazana su u tablici ispod:

Razina snage	1	2	3	4	5	6	7	8	9
Timer zadanog radnog vremena (sati)	8	8	8	4	4	4	2	2	2

## 4. Smjernice za kuhanje



Pri prženju budite pažljivi jer se ulje i masnoće brzo zagrijavaju, pogotovo ako koristite funkciju pojačanja snage. Pri ekstremno visokim temperaturama ulje i masnoća mogu se spontano zapaliti i to predstavlja ozbiljan rizik od požara.

### 4.1 Savjeti za kuhanje

- Kad jelo proključa, snizite temperaturu kuhanja.
- Korištenje poklopca skratit će vrijeme kuhanja i šteti energiju zadržavanjem topline.
- Minimizirajte količinu tekućine ili masnoće kako biste skratili vrijeme kuhanja.
- Započnite kuhati na visokim temperaturama i smanjite ih kad se hrana zagrije.

#### 4.1.1 Pirjanje, kuhanje riže

- Pirjanje se odvija ispod točke vrenja, na oko 85 °C, kad mjehurići tek povremeno izbijaju na površinu. Ključ je za ukusne juhe i blage gulaše jer se okusi razvijaju bez prekuhavanja hrane. I umake na bazi jaja i brašna također kuhate ispod točke vrenja.
- Neki zadaci, poput kuhanja riže apsorpcijskom metodom, mogu zahtijevati postavljanje više temperature od najniže vrijednosti kako bi se jelo skuhalo u preporučenom vremenu.

#### 4.1.2 Priprema odreska

Za pripremu sočnog odreska

1. Neka meso odstoji na kućnoj temperaturi oko 20 minuta prije kuhanja.
2. Zagrijte tavu s teškom osnovom.
3. Objе strane odreska preмаžite uljem. U vruću tavu ulijte malo ulja, a zatim spustite meso na vruću tavu.
4. Odrezak okrenite samo jednom tijekom kuhanja. Vrijeme kuhanja ovisi o debljini odreska i načinu na koji ga želite skuhati. Vrijeme može varirati 2 - 8 minuta po strani odreska. Pritisnite odrezak kako biste utvrdili koliko je kuhan - što se čvršće osjeća to je "jače pečen".
5. Ostavite odrezak nekoliko minuta na tanjuru kako bi se opustio i omekšao prije serviranja.

#### 4.1.3 Prženje

1. Izaberite wok ravnog dna ili veliku tavu prikladnu za kuhanje na staklokeramičkoj ploči.
2. Pripremite sve potrebne sastojke i pribor. Prženje miješanjem treba biti brzo. Ako kuhate veće količine, kuhajte hranu u nekoliko manjih posuda.
3. Dobro zagrijte tavu i dodajte dvije žlice ulja.
4. Prvo skuhaјte meso, stavite sa strane i održavajte mu toplinu.
5. Prženje povrća Dok je povrće vruće, ali još uvijek hrskavo, snizite temperaturu polja za kuhanje, vratite meso u tavu i dodajte umak.
6. Nježno miješajte sastojke kako biste bili sigurni da su posve zagrijani.
7. Odmah poslužite.



## 5. Postavke zagrijavanja

Postavke u nastavku samo su smjernice. Točne postavke ovisit će o nekoliko faktora, uključujući vrstu posuđa i količinu koju kuhate. Eksperimentirajte sa staklokeramičkom pločom kako biste pronašli postavke koje vam najviše odgovaraju.

Postavke zagrijavanja	Prikladnost
1 - 2	<ul style="list-style-type: none"><li>• blago zagrijavanje malih količina hrane</li><li>• topljenje čokolade, maslaca i hrane koja brzo zagara</li><li>• blago pirjanje</li><li>• sporo zagrijavanje</li></ul>
3 - 4	<ul style="list-style-type: none"><li>• podgrijavanje</li><li>• brzo pirjanje</li><li>• kuhanje riže</li></ul>
5 - 6	<ul style="list-style-type: none"><li>• palačinke</li></ul>
7 - 8	<ul style="list-style-type: none"><li>• kuhanje</li><li>• kuhanje tjestenine</li></ul>
9	<ul style="list-style-type: none"><li>• prženje miješanjem</li><li>• prženje</li><li>• vrenje juhe</li><li>• prokuhavanje vode</li></ul>

## 6. Održavanje i čišćenje

Što?	Kako?	Važno!
Svakodnevno onečišćenje stakla (otisci prstiju, tragovi, mrlje od hrane ili mrlje od tekućine bez šećera)	<ol style="list-style-type: none"><li>1. Isključite napajanje ploče za kuhanje.</li><li>2. Sredstvo za čišćenje ploče nanosite dok je staklo još toplo (ne i vruće!)</li><li>3. Isperite i posušite čistom krpom ili papirnatim ručnikom.</li><li>4. Ponovno uključite napajanje ploče za kuhanje.</li></ol>	<ul style="list-style-type: none"><li>• Kad je napajanje ploče isključeno, neće biti indikatora "vruće površine", ali polje za kuhanje još uvijek može biti vruće! Budite jako oprezni.</li><li>• Žice za čišćenje, najlonske žice za čišćenje i abrazivna sredstva mogu izgresti staklo. Uvijek pročitajte oznake kako biste utvrdili je li sredstvo za čišćenje prikladno.</li><li>• Nikada ne ostavljajte ostatke čišćenja na ploči za kuhanje: staklo se može zamrljati.</li></ul>

<p>Preljevi, taline i mrlje od otopljenog šećera po staklu</p>	<p>Odmah ih uklonite nožem za ribu, paletnim nožem ili strugačem prikladnim za čišćenje staklokeramičke ploče za kuhanje, ali vodite računa o vrućoj površini polja za kuhanje:</p> <ol style="list-style-type: none"> <li>1. Ponovno isključite ploču s napajanja.</li> <li>2. Držite oštricu ili pribor pod kutom od 30° i stružite prljavštinu ili mrlje prema hladnom dijelu ploče za kuhanje.</li> <li>3. Očistite prljavštinu ili mrlje od prelijevanja čistom krpom ili papirnatim ručnikom.</li> <li>4. Slijedite gornje korake 2 do 4 za "Svakodnevno onečišćenje stakla".</li> </ol>	<ul style="list-style-type: none"> <li>• Mrlje i taline od slatke hrane ili prelijevanja tekućine uklonite što je brže moguće. Ako se ohlade na staklu, teško ih je ukloniti i mogu trajno oštetiti staklo.</li> <li>• Opasnost od posjekotina: kad je sigurnosni pokrov uklonjen, oštrica strugača je iznimno opasna. Koristite je s iznimnim oprezom i uvijek pohranite izvan dohvata djece.</li> </ul>
<p>Preljevanje tekućine na dodirne kontrole</p>	<ol style="list-style-type: none"> <li>1. Isključite napajanje ploče za kuhanje.</li> <li>2. Upijte prelivenu tekućinu</li> <li>3. Obrišite područje dodirnih kontrola čistom spužvom ili krpom.</li> <li>4. Posve posušite područje dodirnih kontrola papirnatim ručnikom.</li> <li>5. Ponovno uključite napajanje ploče za kuhanje.</li> </ol>	<ul style="list-style-type: none"> <li>• Ploča za kuhanje može ispuštati zvučne signale i sama se isključiti, i dodirne kontrole možda neće raditi dok je na njima tekućina. Obrišite dodirne kontrole prije ponovnog uključivanja ploče za kuhanje na napajanje.</li> </ul>

## 7. Savjeti i napomene

Problem	Mogući uzroci	Rješenje
<p>Ploča za kuhanje se ne može uključiti.</p>	<p>Nema napajanja.</p>	<p>Budite sigurni da je staklokeramička ploča priključena na napajanje i da je uključena. Provjerite je li riječ o nestanku struje na vašem području. Ako ste sve provjerili, a problem i dalje postoji, obratite se kvalificiranom tehničaru.</p>
<p>Dodirne kontrole ne reagiraju.</p>	<p>Kontrole su zaključane.</p>	<p>Otključajte kontrole. Upute pronađite u dijelu "Uporaba staklokeramičke ploče za kuhanje".</p>
<p>Dodirnim kontrolama teško se upravlja.</p>	<p>Možda se na kontrolama stvorio tanak sloj vlage ili ih pokušavate regulirati vrhom prsta.</p>	<p>Budite sigurni da je područje dodirnih kontrola suho i pri dodiru koristite jagodicu prsta.</p>

Staklo je izgrebeno.	Posuđe s grubim rubovima.  Upotrebljavaju se neprikladna sredstva ili abrazivni proizvodi za čišćenje.	Koristite posude ravnog i glatkog dna. Pogledajte "Odabir prikladnog posuđa za kuhanje".  Pogledajte "Održavanje i čišćenje".
Neke posude pucketaju ili klikću.	Uzrok može biti konstrukcija vašeg posuđa (slojevi različitih metala različito vibriraju).	To je uobičajeno kod posuđa i ne upućuje na kvar.

## 8. Ugradnja

### 8.1 Odabir opreme za ugradnju

Izrežite radnu površinu prema mjerama prikazanim na crtežu.

Za potrebe ugradnje i uporabe oko otvora ostavite najmanje 5 cm prostora.

Budite sigurni da je radna površina debela najmanje 30 mm. Molimo odaberite izoliranu radnu površinu od materijala otpornog na toplinu (drvo i slični vlaknasti ili higroskopi materijali ne smiju se koristiti kao radna površina osim ako su impregnirani) kako biste izbjegli opasnost od strujnog udara i veća oštećenja uzrokovana toplinskim zračenjem polja za kuhanje. Slijedite korake u nastavku:



Napomena: Sigurna udaljenost između stranica indukcijske ploče i unutarnje površine radne ploče mora biti najmanje 3 mm.

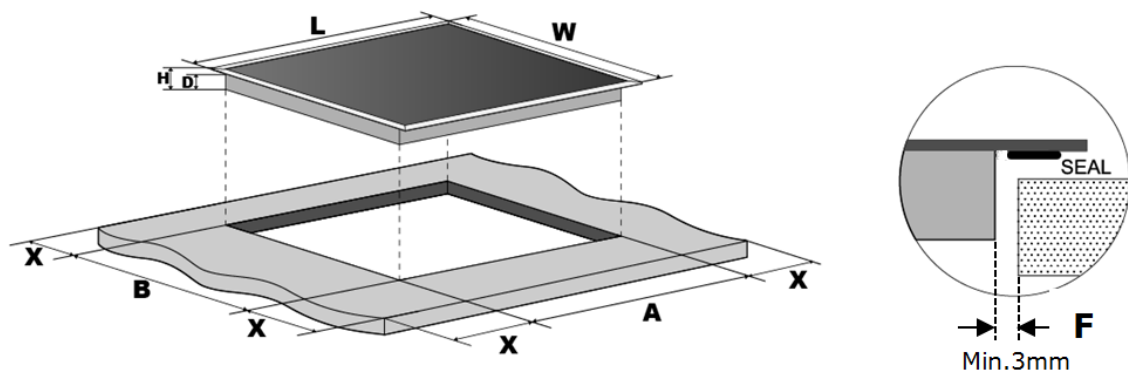

L (mm)	W (mm)	H (mm)	D (mm)	A (mm)	B (mm)	X (mm)	F (mm)
590	520	55	51	560+4 +1	490+4 +1	50 min.	3 min.

Svakako morate biti sigurni da staklokeramička ploča za kuhanje ima dobru ventilaciju te da ulaz i izlaz zraka nisu blokirani. Osigurajte da je ploča za kuhanje u dobrom stanju. Slijedite korake u nastavku:



Napomena: Sigurna udaljenost između polja za kuhanje i ormarića nad njim mora biti najmanje 760mm.

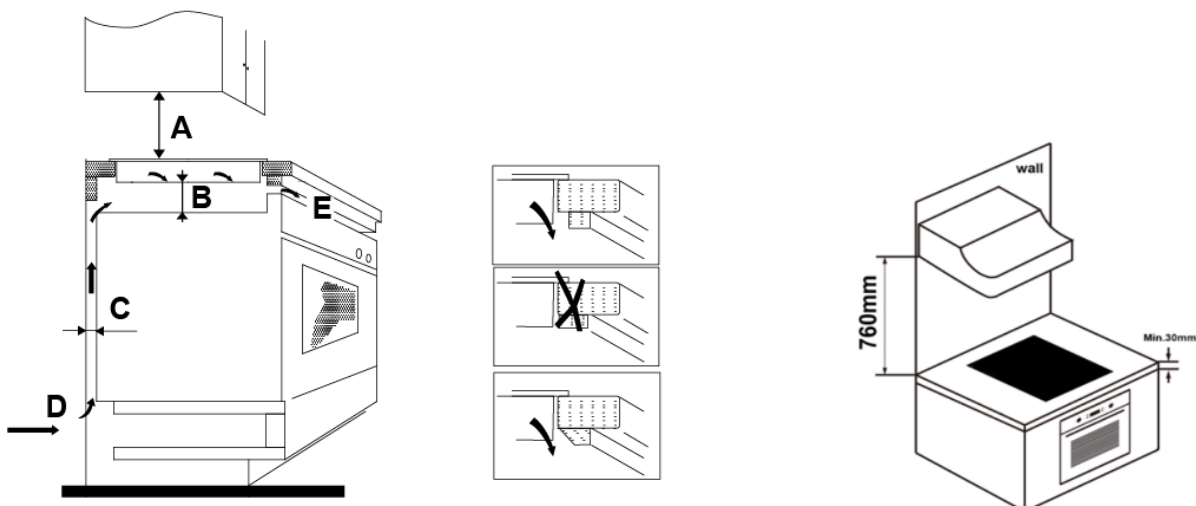

A (mm)	B (mm)	C (mm)	D	E
760	50 min.	20 min.	Ulaz zraka	Izlaz zraka 5 mm

## UPOZORENJE: Osigurajte odgovarajuću ventilaciju.

Budite sigurni da staklokeramička ploča za kuhanje ima dobru ventilaciju te da ulaz i izlaz zraka nisu blokirani. Kako bi se izbjeglo slučajno dodirivanje pregrijanog dna ploče ili neočekivanog strujnog udara tijekom rada, potrebno je staviti drveni umetak, pričvršćen vijcima, na minimalnoj udaljenosti od 50 mm od dna ploče za kuhanje. Slijedite preporuke u nastavku.

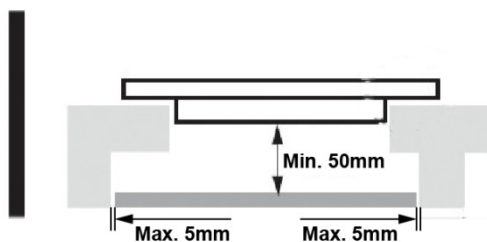

Ventilacijski otvori nalaze se na vanjskoj strani ploče za kuhanje. MORATE osigurati da ti otvori nisu blokirani kad indukcijsku ploču postavite na radnu površinu.



- Vodite računa da ljepilo koje spaja plastiku ili drvene materijale ima otpornost na temperature ne veće od 150°C, kako biste izbjegli odvajanje oplata.
- Stražnji zid, okolne i susjedne površine moraju biti otporne na temperaturu od 90 °C.

## 8.2 Prije postavljanja učvrstnih nosača

Uređaj treba biti postavljen na stabilnu, glatku površinu (koristite ambalažu). Ne primjenjujte silu na kontrole koje strše iz ploče za kuhanje.

Nakon ugradnje pričvrstite ploču na radnu površinu s donje strane ploče pomoću 4 nosača i vijaka (pogledajte sliku).

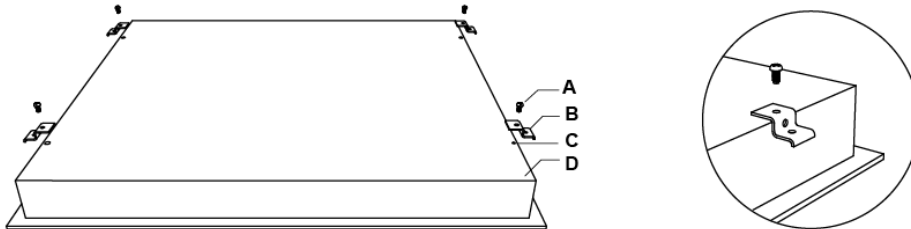

A	B	C	D
vijak	nosač	Otvor vijka	baza

Podesite položaj nosača prema različitoj debljini radne površine.

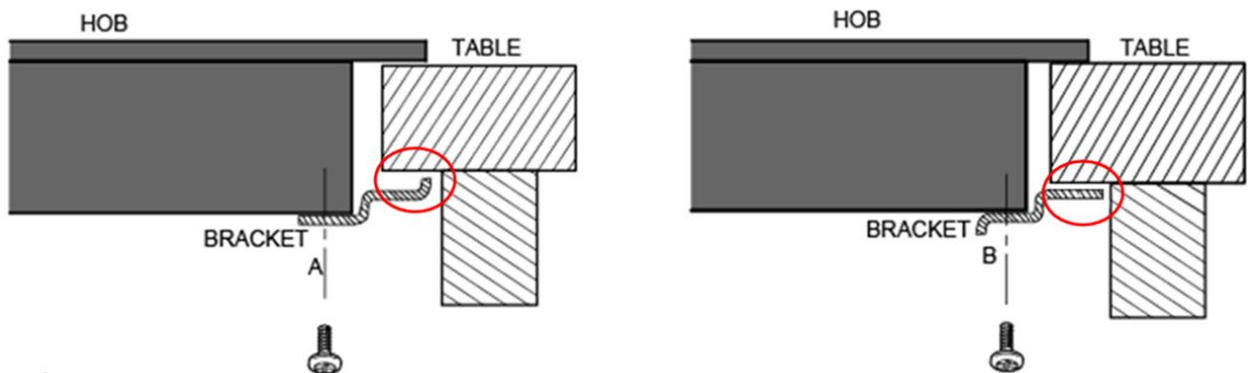

Ni pod kojim uvjetima, nosači nakon postavljanja ne smiju dodirivati unutarnje dijelove radne površine (pogledajte sliku).

## 8.3 Mjere opreza

1. Staklokeramičku ploču za kuhanje mora ugraditi kvalificirana osoba ili tehničar. Naši profesionalci su vam na raspolaganju. Nikada nemojte sami obavljati ugradnju.
2. Staklokeramička ploča se ne smije postavljati na uređaje za hlađenje, perilice posuđa ili sušilice rublja.
3. Ploča mora biti postavljena tako da se može osigurati dobro toplinsko zračenje kako bi se povećala njezina pouzdanost.
4. Zid i površine iznad polja za kuhanje moraju biti otporni na toplinu.

5. Kako biste izbjegli oštećenja, slojevi materijala i ljepila moraju biti otporni na toplinu.
6. Nemojte koristiti čistače na paru.

## 8.4 Priklučenje ploče za kuhanje na glavno napajanje

Napajanje treba biti u skladu s odgovarajućim standardom ili jedнопolnim prekidačem. Metoda priklučenja prikazana je u nastavku.

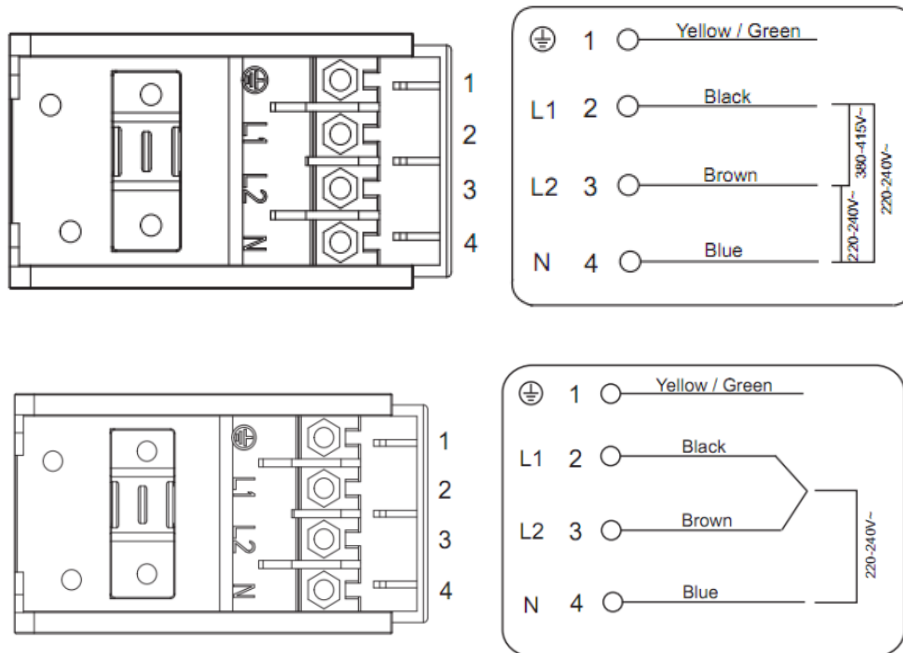

1. Ako je kabel oštećen ili se treba zamijeniti, to mora obaviti ovlaštenu postprodajni servis posebnim alatom kako bi se izbjegle nezgode.
2. Ako je uređaj spojen izravno na mrežu, mora se ugraditi višepolna sklopka s minimalno 3 mm razmaka između kontakata.
3. Instalater mora osigurati da je izvedeno ispravno električno povezivanje i da je u skladu sa sigurnosnim propisima.
4. Kabel ne smije biti savijen ili stisnut.
5. Kabel se mora redovno provjeravati i smije ga zamijeniti samo ovlaštenu tehničar.



---

Donja površina i kabel napajanja ploče za kuhanje nisu dostupni nakon ugradnje.

---

 <p><b>ZBRINJAVANJE: Nemojte zbrinjavati ovaj uređaj zajedno s nerazvrstanim gradskim otpadom. On spada u otpad koji se prikuplja zasebno.</b></p>	<p>Ovaj uređaj je označen prema europskoj Direktivi 2012/19/EU o otpadnoj električnoj i elektroničkoj opremi (WEEE). Pravilnim odlaganjem ovog proizvoda pomažete u sprečavanju mogućih štetnih posljedica po okolinu i ljudsko zdravlje, do kojih može doći uslijed nepravilnog odlaganja proizvoda.</p> <p>Simbol na proizvodu ili na njegovom pakiranju znači da se dotrajali proizvod ne smije odlagati zajedno s otpadom iz domaćinstva. Umjesto toga, dotrajali uređaj odložite na sabirnom mjestu za recikliranje islužanih električnih i elektroničkih uređaja.</p> <p>Ovaj uređaj zahtijeva specijalizirano odlaganje otpada. Za dodatne informacije o zbrinjavanju, obnavljanju i recikliranju ovog proizvoda, obratite se nadležnom lokalnom uredu, komunalnoj službi ili trgovini u kojoj ste kupili proizvod.</p> <p>Za dodatne informacije o zbrinjavanju, obnavljanju i recikliranju ovog proizvoda, obratite se nadležnom lokalnom uredu, komunalnoj službi ili trgovini u kojoj ste kupili proizvod.</p>
---	---

Proizvođač ne preuzima odgovornost za eventualne tiskarske pogreške.