

Felhasználói Kézikönyv

TÁRGYMUTATÓ

HU

BIZTONSÁGI INFORMÁCIÓK	3
JELLEMZŐK	6
FELSZERELÉS	7
HASZNÁLAT	10
KARBANTARTÁS	11

BIZTONSÁGI INFORMÁCIÓK

i Saját biztonsága és a készülék helyes működése érdekében arra kérjük, hogy a készülék üzembe helyezése és használata előtt figyelmesen olvassa el ezt az útmutatót. Tartsa ezt mindig a készülékkel együtt, a készülék átadása vagy eladása esetén is. Fontos, hogy a felhasználók tisztában legyenek a készülék minden működési és biztonsági jellemzőjével.

⚠ A vezetékek bekötését szakembernek kell elvégeznie.

- A gyártót nem terheli felelősség a nem megfelelő üzembe helyezés vagy használat miatt bekövetkező esetleges károkért.
- A főzőfelület és a kivezetéses páraelszívó közötti biztonsági távolság minimum 650 mm (egyes típusok alacsonyabban is felszerelhetők; lásd az üzemi méretekre és az üzembe helyezésre vonatkozó fejezetet).
- Amennyiben a gázfőzőlap üzembe helyezési útmutatója a fenténél nagyobb távolságot ír elő, úgy azt kell betartani.
- Ellenőrizze, hogy a hálózati feszültség megfelel-e a készülék belsejében levő adattáblán feltüntetett értéknek.
- A hatályos vezetékezési jogszabályoknak megfelelően a rögzített berendezéshez szakaszoló eszközöket kell beszerezni.
- Az I. kategóriájú készülékeknél ellenőrizni kell, hogy az otthoni elektromos hálózat megfelelő földelést biztosít-e.
- Egy legalább 120 mm átmérőjű csővel csatlakoztassa a páraelszívót a kéményhez. A füst útjának a lehető legrövidebbnek kell lennie.
- A levegő elvezetésére vonatkozó összes előírást be kell tartani.
- Tilos a készüléket az égésből származó (kazán, kandalló stb.) füstök elvezetésére szolgáló csövekbe bekötni.

- A füstgázok visszaáramlásának megakadályozása érdekében megfelelő szellőzésről kell gondoskodni abban a helyiségben, ahol a páraelszívó mellett nem elektromos üzemű (például gázüzemű) berendezések is vannak. Ha a konyhai elszívót nem villamos készülékekkel együtt használja, a környezeti negatív nyomás nem haladhatja meg a 0,04 mbar értéket, mert csak így kerülhető el az, hogy a készülék visszaszívja a füstgázokat a helyiségbe.
- A levegő nem vezethető ki egy olyan csatornán keresztül, amit a gáz- vagy egyéb tüzelésű készülékek füstelvezetésére használnak.
- A megsérült hálózati zsinór cseréjét kizárólag a gyártó vagy a vevőszolgálat szakembere végezheti.
- A hálózati csatlakozót csak a hatályos előírásoknak megfelelő és jól hozzáférhető konnektorba szabad bedugni.
- A füstelvezetésre vonatkozó műszaki és biztonsági teendőket illetően fontos a helyi hatóságok által előírt szabályok szigorú betartása.

⚠ FIGYELMEZTETÉS: az elszívó üzembe helyezése előtt el kell távolítani a védőfóliákat.

- Csak a készülékhez megfelelő típusú csavarokat és apró alkatrészeket használjon.

⚠ FIGYELMEZTETÉS: áramütés kockázatával járhat az, ha nem szereli fel a jelen utasításban foglaltak szerint a rögzítést szolgáló csavarokat vagy eszközöket.

- Tilos optikai eszközökkel (látcsó, nagyítóüveg) közvetlenül figyelni.
- Ne készítsen flambírozott ételt az elszívó alatt: ez tűzveszélyes lehet.
- A készüléket 8 évnél nem fiatalabb gyermekek, illetve csökkent fizikai, érzékelési vagy szellemi képességgel rendelkező, megfelelő tapasztalatok és ismeretek nélküli személyek is használhatják szigorú felügyelet mellett, illetve ha ismerik a készülék biztonságos használati módját és a kapcsolódó veszélyeket. Ügyeljen arra, hogy ne játszhassanak gyermekek a készülékkel. A készülék tisztítását és karbantartását nem végezhetik gyermekek, amennyiben nincsenek felügyelve.
- Figyeljen a gyermekekre, hogy ne játszhassanak a készülékkel.

- A készüléket nem használhatják csökkent fizikai, érzékelő vagy szellemi képességgel rendelkező, megfelelő tapasztalatok és ismeretek nélküli személyek (gyerekeket is beleértve), hacsak nem tanítják meg vagy ellenőrzik őket a készülék használatára, illetve használatában.

 A főzőberendezés használata közben az elérhető alkatrészek nagyon felmelegedhetnek.

- Az előírt időtartam lejáratát után tisztítsa meg és/vagy cserélje ki a szűrőket (tűzveszély). Lásd az Ápolás és karbantartás bekezdést.
- Megfelelő szellőzésről kell gondoskodni a helyiségben, amikor a páraelszívót gázzal vagy más tüzelőanyaggal működő készülékekkel egyidejűleg használják (olyan készülékek mellett sem használható, amelyek kizárólag a helyiségbe engedik a levegőt).

- A terméken, illetve a csomagoláson látható szimbólum  arra utal, hogy a termék nem kezelhető normál háztartási hulladékként. Az ártalmatlanítandó terméket megfelelő gyűjtőhelyen kell leadni, ahol elvégzik az elektromos és elektronikus alkatrészek újrahasznosítását. Ha Ön gondoskodik a termék megfelelő ártalmatlanításáról, akkor ezzel hozzájárul ahhoz, hogy elkerülhetőek legyenek a hulladékká vált termék nem szabályos ártalmatlanítása miatt a környezetre és egészségre nézve potenciálisan káros következmények. A termék újrahasznosításával kapcsolatban a helyi önkormányzat, a háztartási hulladékgyűjtő szolgálat vagy a terméket értékesítő bolt tud részletes tájékoztatással szolgálni.

JELLEMZŐK

Helyszükséglet

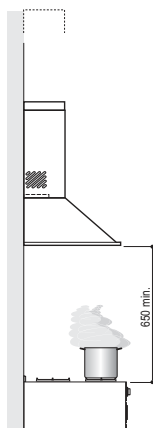
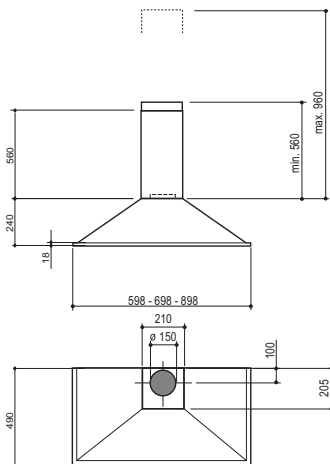

Alkatrészek

Hiv.	Db	Készülék alkatrészek
1	1	Készülékház: kezelőszervek, világítás, szűrők
2	1	Teleszkópszerű kémény:
2.1	1	Felső kémény
2.2	1	Alsó kémény
9	1	Szűkítőperem 150-120 mm átm.
15	1	Levegőkimeneti csatlakozó

Hiv.	Db	Felszerelési alkatrészek
7.1	2	Készülékházat rögzítő kengyel
7.2.1	2	Felső kéményt rögzítő kengyel
11	8	Tipli
12a	8	4,2 x 44,4 csavar
12c	6	2,9 x 9,5 csavar
12d	2	M4 x 25 csavar

Db	Dokumentáció
1	Használati útmutató

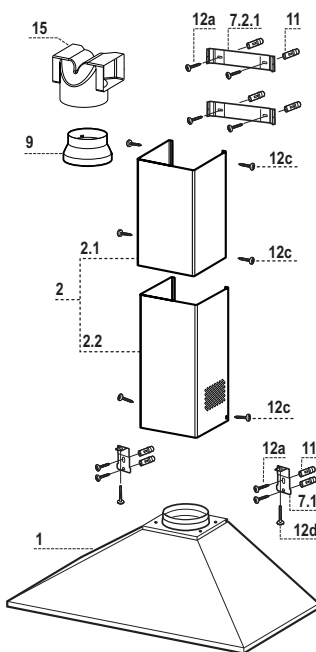

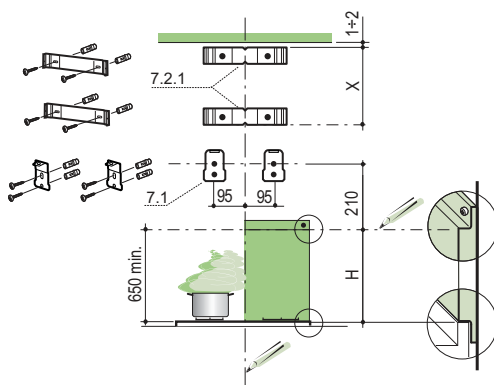

Húzzon a falon:

- egy függőleges vonalat a mennyezetig vagy a felső határig, a készülék felszerelésére szolgáló terület közepén;
- egy vízszintes vonalat a főzőfelület felett min. 650 mm magasságban, hátlap nélküli felszerelés esetén; H magasságban (H = a hátlapból látható rész magassága), hátlappal együtt való felszerelés esetén.
- Illessze az ábra szerinti módon 1-2 mm-re a mennyezettől vagy a felső határtól a **7.2.1** kengyelt úgy, hogy annak közepét (horony) a függőleges segédvonalra helyezi.
- Jelölje be a kengyel furatainak a középpontját.
- Illessze az ábra szerinti módon X mm-re (X = a tartozékként adott felső kémény magassága) az első kengyel alá a **7.2.1** kengyelt úgy, hogy annak közepét (horony) a függőleges segédvonalra helyezi.
- Jelölje be a kengyel furatainak a középpontját.
- Illessze a **7.1** kengyelt az ábra szerinti módon 95 mm-re a függőleges segédvonalról és 210 mm-re a vízszintes segédvonal fölé.
- Jelölje be a kengyel furatainak a középpontját.
- Végezze el ugyanezt az ellenkező oldalon is.

HÁTLAP (KÜLÖN MEGVÁSÁROLHATÓ)

A készülékház felszerelése előtt kell felszerelni a hátlapot, amit – ha azt akár felülre, akár alulra a falhoz kívánja rögzíteni – még az alapok felszerelése előtt a helyes magasságba kell beállítani. Bonyolultsága miatt ezt a műveletet kizárólag a konyhát berendező vagy a konyhabútorok összes végleges méretét pontosan ismerő személy végezheti el.

Csak felső rögzítés esetén a következőket kell tennie:

- A hátlapot úgy helyezze rá az alapra, hogy az alsó panelt beteszi a felső sík és a fal közé, a hátlap közepét pedig a függőleges segédvonalhoz illeszti.
- Jelölje be a felső panel két furatának a középpontját.
- A bejelölt pontoknál készítsen 8 mm átmérőjű furatokat.
- Helyezze be a furatokba a **11** tipliket.
- A tartozékként adott **12a** csavarokkal (4,2 x 44,4) rögzítse a kengyeleket.
- A tartozékként adott **12a** csavarokkal (4,2 x 44,4) rögzítse a hátlapot (ha van).

A készülékház felszerelése

- Csavarozza fel a **7.1** kengyelekre a tartozékként adott 2 darab **12d** csavart.
- Úgy akassza fel a készülékházat a **7.1** kengyelekre, hogy közepét a függőleges segédvonalra illeszti.
- A **12d** csavarokkal szintezze be a készülékházat a készülék alól.

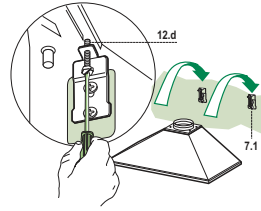

Bekötések

LEVEGŐKIMENET (KIVEZETÉSES VÁLTOZAT)

Kivezetéses változat esetén a szagelszívó és a levegőkimenet összekötése a felszerelést végző szakember választásától függően 150 vagy 120 mm átmérőjű merev vagy rugalmas csővel történjen.

- A 120 mm átmérőjű csővel való összekötéshez illesse a **9** szűkítőperemet a készülékház kimenetére.
- A cső rögzítéséhez használjon megfelelő csőszorító pántokat. Az ehhez szükséges anyag nem tartozék.
- Vegye ki az esetleges aktív szén szagszűrőket.

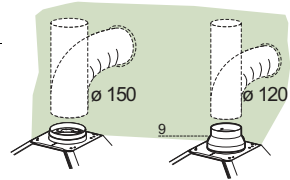

LEVEGŐKIMENET (KERINGETÉSES VÁLTOZAT)

- A **15** csatlakozót nyomja rá a levegőkimenetre.
- Ügyeljen arra, hogy az aktív szén szagszűrő a helyén legyen.

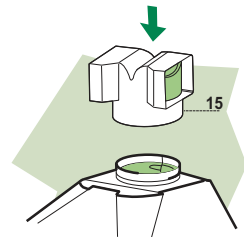

ELEKTROMOS BEKÖTÉS

- A készüléket olyan kétpólusú megszakító közbeiktatásával kell csatlakoztatni az elektromos hálózathoz, amelyen az érintkezők távolsága minimum 3 mm.
- Vegye le a zsírszűrőket (lásd a “Karbantartás” fejezetet) és ügyeljen arra, hogy a hálózati zsinór csatlakozója helyesen legyen betéve a készülék aljzatába

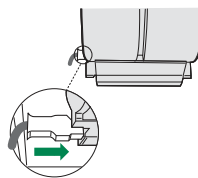

A kémény felszerelése

Felső kémény

- A két oldalsó panelt finoman húzza szét, akassza a **7.2.1** kengyelek mögé, majd kattanásig zárja vissza őket.
- A tartozékként adott 4 darab **12c** csavarral (2,9 x 9,5) rögzítse oldalról a kengyeleket.

Alsó kémény

- A kémény két oldalsó panelét finoman húzza szét, akassza a felső kémény és a fal közé, majd kattanásig zárja vissza őket.
- A tartozékként adott 2 darab **12c** csavarral (2,9 x 9,5) rögzítse oldalról az alsó részt a készülékházhoz.
- Figyeljen arra, hogy a **15** csatlakozó kimenete egybe essen a kéményszájakkal.

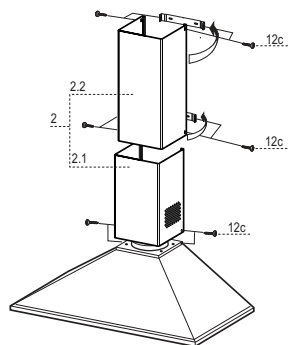

Kezelőlap

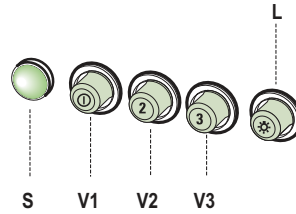
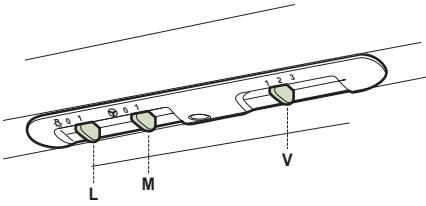

- | | | | |
|--------------------|---|--------------------|--|
| L Világítás | Be- és kikapcsolja a világítási rendszert. | L Világítás | Be- és kikapcsolja a világítási rendszert. |
| M Motor | Be- és kikapcsolja a elszívómotort. | S Led | Motorindítás led. |
| V Sebesség | Szabályozza az üzemi sebességet: | V1 Motor | Be- és kikapcsolja a motort |
| | <ol style="list-style-type: none">1. Legkisebb sebesség a különösen csendes és folyamatos légcseréhez, kevés főzési gőz esetén.2. Közepes sebesség, ami az üzemi körülmények többségéhez ajánlott, tekintettel a kezelt levegő mennyisége és a zajszint közötti kedvező arányra.3. Legnagyobb sebesség, ami akár hosszabb időtartamon keresztül is alkalmas a nagymennyiségű főzési gőz kezelésére. | | Legkisebb elszívás és sebesség a különösen csendes és folyamatos légcseréhez, kevés főzési gőz esetén. |
| | | V2 Sebesség | Közepes sebesség, ami az üzemi körülmények többségéhez ajánlott, tekintettel a kezelt levegő mennyisége és a zajszint közötti kedvező arányra. |
| | | V3 Sebesség | Legnagyobb sebesség, ami akár hosszabb időtartamon keresztül is alkalmas a nagymennyiségű főzési gőz kezelésére. |

KARBANTARTÁS

Zsírszűrők

AZ ÖNHORDÓ FÉM ZSÍRSZŰRŐK TISZTÍTÁSA

- Mosogatógépben is tisztíthatók, és kb. kéthavonta vagy – nagyon intenzív használat esetén – ennél gyakrabban kell a tisztításukat elvégezni.
- Egyenként vegye ki a szűrőket úgy, hogy a szűrőblokk hátsó részét megnyomja, majd ezzel egy időben lefelé húzza.
- Összenyomás nélkül tisztítsa, majd a visszaszerelés előtt hagyja megszáradni a szűrőket.
- Úgy szerelje őket vissza, hogy a fogantyú a külső látható rész felé essen

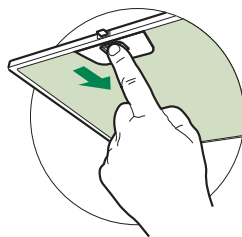

Aktív szenes szagszűrők (keringetéses változat)

Az aktív szenes szagszűrő nem mosható és nem regenerálható, hanem kb. négyhavonta vagy – nagyon intenzív használat esetén – ennél gyakrabban cserélendő.

CSERE

- Vegye ki a zsírszűrőket.
- Az ábra szerinti módon emelje ki az elhasznált aktív szenes szagszűrőket (A).
- Az ábra szerinti módon szerelje be az új szűrőket (B).
- Szerelje vissza a zsírszűrőket.

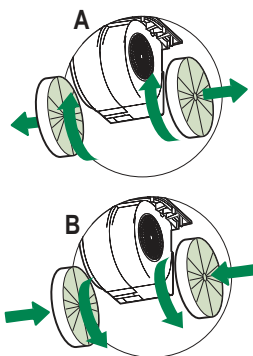



Világítás

AZ IZZÓK CSERÉJE

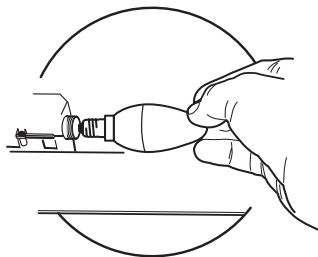
- Vegye ki a fém zsírszűrőket.
- Csavarja ki, majd cserélje ki az izzókat ugyanolyan minőségű új izzókkal.
- Tegye vissza a fém zsírszűrőket.



Izzó	Elszívási teljesítmény (W)	Csatlakozás	Feszültség (V)	Méret (mm)	ILCOS kód
	4	E14	220-240	107 x 37	DRBB/F-4-220-240-E14-35/100
	5	GU10	230	52 x 50	DRPAR-5/840-220/240-GU10-5/36 DRPAR-5/830-220/240-GU10-5/36



GEMMA B&D Kft.

2040 Budaörs,
Puskás Tivadar út 14.

Tel.: +36 23 769 245

Mobil: +36 70 677 0824

e-mail: info@gemmabd.hu

www.gemmabd.hu

A folyamatos termékfejlesztés következtében a műszaki adatok módosítása előzetes értesítés nélkül is történhet. Használati utasításaink nagy erőfeszítéssel és rendkívüli gondossággal készülnek. Ennek ellenére a gyártás, szerkesztés, fordítás és / vagy nyomtatás közben pontatlanságok, hibák keletkezése nem kizárható. Ezekért azonban sem a gyártó, sem a forgalmazó, sem az eladó felelősséget nem vállal.