

## Felhasználói Kézikönyv

# TÁRGYMUTATÓ

HU

BIZTONSÁGI INFORMÁCIÓK .....	3
JELLEMZŐK .....	6
FELSZERELÉS.....	7
HASZNÁLAT .....	9
KARBANTARTÁS .....	10

## BIZTONSÁGI INFORMÁCIÓK

---

**i** Saját biztonsága és a készülék helyes működése érdekében arra kérjük, hogy a készülék üzembe helyezése és használata előtt figyelmesen olvassa el ezt az útmutatót. Tartsa ezt mindig a készülékkel együtt, a készülék átadása vagy eladása esetén is. Fontos, hogy a felhasználók tisztában legyenek a készülék minden működési és biztonsági jellemzőjével.

**⚠** A vezetékek bekötését szakembernek kell elvégeznie.

- A gyártót nem terheli felelősség a nem megfelelő üzembe helyezés vagy használat miatt bekövetkező esetleges károkért.
- A főzőfelület és a kivezetéses páraelszívó közötti biztonsági távolság minimum 650 mm (egyres típusok alacsonyabban is felszerelhetők; lásd az üzemi méretekre és az üzembe helyezésre vonatkozó fejezetet).
- Amennyiben a gázfőzőlap üzembe helyezési útmutatója a fenténél nagyobb távolságot ír elő, úgy azt kell betartani.
- Ellenőrizze, hogy a hálózati feszültség megfelel-e a készülék belsejében levő adattáblán feltüntetett értéknek.
- A hatályos vezetékvezetési jogszabályoknak megfelelően a rögzített berendezéshez szakaszoló eszközöket kell beszerezni.
- Az I. kategóriájú készülékeknél ellenőrizni kell, hogy az otthoni elektromos hálózat megfelelő földelést biztosít-e.
- Egy legalább 120 mm átmérőjű csővel csatlakoztassa a páraelszívót a kéményhez. A füst útjának a lehető legrövidebbnek kell lennie.
- A levegő elvezetésére vonatkozó összes előírást be kell tartani.
- Tilos a készüléket az égésből származó (kazán, kandalló stb.) füstök elvezetésére szolgáló csövekbe bekötöni.

- A füstgázok visszaáramlásának megakadályozása érdekében megfelelő szellőzésről kell gondoskodni abban a helyiségben, ahol a páraelszívó mellett nem elektromos üzemű (például gázüzemű) berendezések is vannak. Ha a konyhai elszívót nem villamos készülékekkel együtt használja, a környezeti negatív nyomás nem haladhatja meg a 0,04 mbar értéket, mert csak így kerülhető el az, hogy a készülék visszaszívja a füstgázokat a helyiségbe.
- A levegő nem vezethető ki egy olyan csatormán keresztül, amit a gáz- vagy egyéb tüzelésű készülékek füstelvezetésére használnak.
- A megsérült hálózati zsinór cseréjét kizárólag a gyártó vagy a vevőszolgálat szakembere végezheti.
- A hálózati csatlakozót csak a hatályos előírásoknak megfelelő és jól hozzáférhető konnektorba szabad bedugni.
- A füstelvezetésre vonatkozó műszaki és biztonsági teendőket illetően fontos a helyi hatóságok által előírt szabályok szigorú betartása.

**⚠ FIGYELMEZTETÉS:** az elszívó üzembe helyezése előtt el kell távolítani a védőfóliákat.

- Csak a készülékhez megfelelő típusú csavarokat és apró alkatrészeket használjon.

**⚠ FIGYELMEZTETÉS:** áramütés kockázatával járhat az, ha nem szereli fel a jelen utasításban foglaltak szerint a rögzítést szolgáló csavarokat vagy eszközöket.

- Tilos optikai eszközökkel (látcső, nagyítóüveg) közvetlenül figyelni.
- Ne készítsen flambírozott ételt az elszívó alatt: ez tűzveszélyes lehet.
- A készüléket 8 évnél nem fiatalabb gyermekek, illetve csökkent fizikai, érzékelési vagy szellemi képességgel rendelkező, megfelelő tapasztalatok és ismeretek nélküli személyek is használhatják szigorú felügyelet mellett, illetve ha ismerik a készülék biztonságos használati módját és a kapcsolódó veszélyeket. Ügyeljen arra, hogy ne játszhassanak gyermekek a készülékkel. A készülék tisztítását és karbantartását nem végezhetik gyermekek, amennyiben nincsenek felügyelve.
- Figyeljen a gyermekekre, hogy ne játszhassanak a készülékkel.

- A készüléket nem használhatják csökkent fizikai, érzékelő vagy szellemi képességgel rendelkező, megfelelő tapasztalatok és ismeretek nélküli személyek (gyerekeket is beleértve), hacsak nem tanítják meg vagy ellenőrzik őket a készülék használatára, illetve használatában.

 A főzőberendezés használata közben az elérhető alkatrészek nagyon felmelegedhetnek.

- Az előírt időtartam lejáratát után tisztítsa meg és/vagy cserélje ki a szűrőket (tűzveszély). Lásd az Ápolás és karbantartás bekezdést.
- Megfelelő szellőzésről kell gondoskodni a helyiségben, amikor a páraelszívót gázzal vagy más tüzelőanyaggal működő készülékekkel egyidejűleg használják (olyan készülékek mellett sem használható, amelyek kizárólag a helyiségbe engedik a levegőt).
- A terméken, illetve a csomagoláson látható szimbólum  arra utal, hogy a termék nem kezelhető normál háztartási hulladékként. Az ártalmatlanítandó terméket megfelelő gyűjtőhelyen kell leadni, ahol elvégzik az elektromos és elektronikus alkatrészek újrahasznosítását. Ha Ön gondoskodik a termék megfelelő ártalmatlanításáról, akkor ezzel hozzájárul ahhoz, hogy elkerülhetőek legyenek a hulladékká vált termék nem szabályos ártalmatlanítása miatt a környezetre és egészségre nézve potenciálisan káros következmények. A termék újrahasznosításával kapcsolatban a helyi önkormányzat, a háztartási hulladékgyűjtő szolgálat vagy a terméket értékesítő bolt tud részletes tájékoztatással szolgálni.

# JELLEMZŐK

## Helyszükséglet

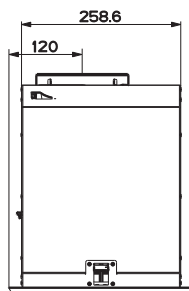
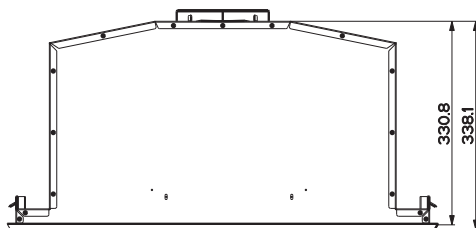
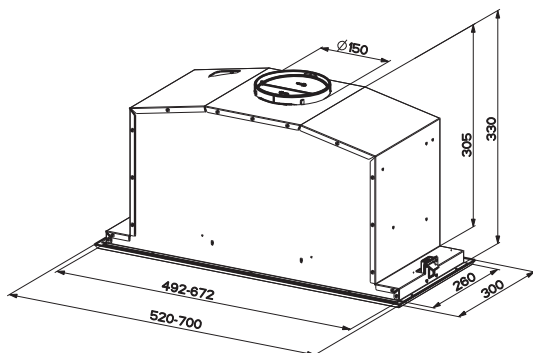

Min. 500mm      Min. 530mm

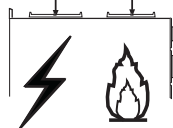

## Alkatrészek

Hiv.	D	Készülék alkatrészei
1	1	Készülékház: kezelőszervek, világítás, szűrők, szívóblokk.
2	1	Keret
8	1	Írányított rács
9	1	Szűkítőperem 150-120 mm átm.
11b	2	Szelepes perem
Hiv.	D	Felszerelési alkatrészek
12a	10	Csavar
12e	2	2,9 x 9,5 csavar
12f	6	2,9 x 6,5 csavar
<b>Db</b>		<b>Dokumentá ó</b>
	1	Használati útmutató

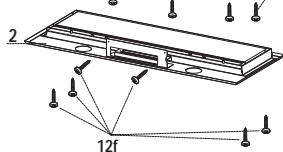
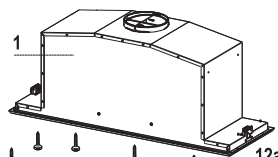
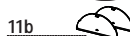
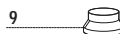
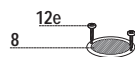

# FELSZERELÉS

## A készülékház felszerelése

**MIELŐTT FELSZERELNÉ A POLCRA A KÉSZÜLÉKET, JÁRJON EL A KÖVETKEZŐKNEK MEGFELELŐEN:**

- Kösse le a vezérlések vezetékeit a csatlakozóknál.



- Kösse le a világítás vezetékeit a csatlakozóknál.



- A készülék közvetlenül is felszerelhető a függőegységek alsó síkjára.
- Az ábra szerinti módon alakítsa ki a függőegység alsó síkját.
- Illessze be a készüléket a bepattintható oldaltámaszok beakadásáig.

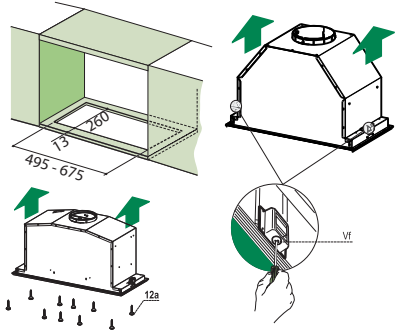

- A tartozékként adott 10 darab **12a** csavarral rögzítse.
- A készülék alól rögzítse végleges jelleggel a **Vf** csavarok meghúzásával.

- Húzza meg és nyissa fel az elszívópanelt.
- Akassza le a panelt a készülékházról úgy, hogy elcsúsztatja a rögzítőpöcök karját.

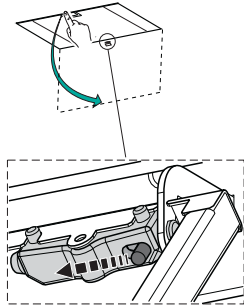

- Vegye ki a zsírszűrőket.

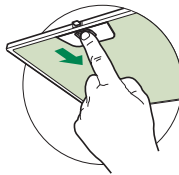

- Csavarja fel a keretet a 6 darab **12f** csavar segítségével, csatlakoztassa vissza a vezérlések és a világítás vezetékeit, szerelje vissza a zsírmentesítő szűrőt és a panelt.

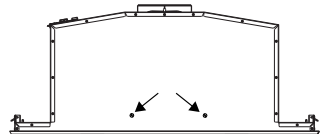
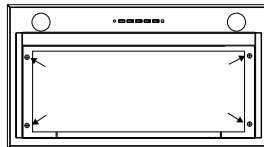

## Bekötések

### LEVEGŐKIMENET (KÍVEZETÉSES VÁLTOZAT)

Kivezetéses változat esetén a szagelszívó és a levegőkimenet összekötése a felszerelést végző szakember választásától függően 150 vagy 120 mm átmérőjű merev vagy rugalmas csővel történjen.

- Illessze a **11b** terelőlapot a készülékház kimenetéhez.

#### Ø 150 cső csatlakozás

- A cső rögzítéséhez használjon megfelelő csőszorító pántokat. Az ehhez szükséges anyag nem tartozék.

#### Ø 120 cső csatlakozás

- A 120 mm átmérőjű csővel való összekötéshez illesse a **9** szűkítőperemet a készülékház kimenetére.

- A cső rögzítéséhez használjon megfelelő csőszorító pántokat. Az ehhez szükséges anyag nem tartozék.

- Mindkét esetben vegye ki az esetleges aktív szénes szagszűrőket.

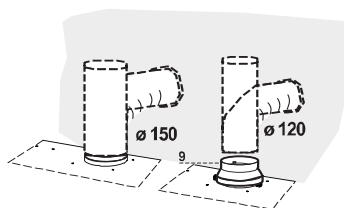
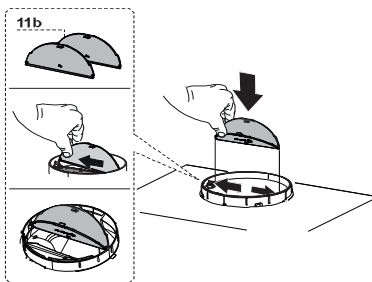

### LEVEGŐKIMENET (SZŰRŐS VÁLTOZAT)

- A készülék fölötti esetleges konzolon alakítson ki egy 125 mm átmérőjű furatot.

- Helyezze fel a **9** szűkítőperemet a készülékház kimenetéhez.

- Egy 120 mm átmérőjű merev vagy rugalmas csővel csatlakoztassa a peremet a készülék fölötti konzolon levő kimeneti nyíláshoz.

- A cső rögzítéséhez használjon megfelelő csőszorító pántokat. Az ehhez szükséges anyag nem tartozék.

- A **8** irányított rácsot a tartozékként adott 2 darab **12e** csavarral (2,9 x 9,5) rögzítse.

- Ügyeljen arra, hogy az aktív szénes szagszűrő a helyén legyen.

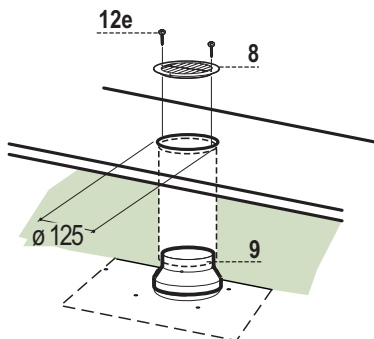

### ELEKTROMOS BEKÖTÉS

- A készüléket olyan kétpólusú megszakító közbeiktatásával kell csatlakoztatni az elektromos hálózathoz, amelyen az érintkezők távolsága minimum 3 mm.



# HASZNÁLAT

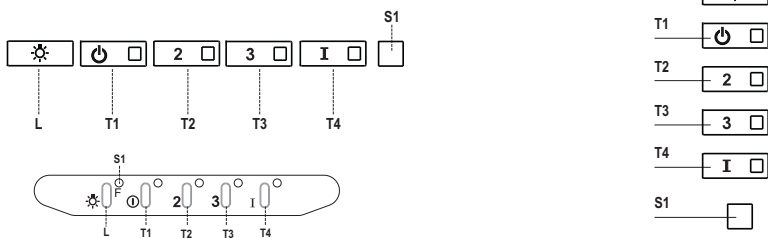

## Kezelőlap

Gomb	LED	Funkció
<b>L</b>	-	Maximális fényerőn kapcsolja be/ki a világítást.
<b>T1</b>	Folyamatos	Első sebességfokozaton bekapcsolja a motort.
<b>T2</b>	Folyamatos	Második sebességfokozaton bekapcsolja a motort.
		Az összes fogyasztó (motor+világítás) kikapcsolt állapotában a gomb kb. 5 másodpercig való lenyomása bekapcsolja a szénzsűrők vészjelzését, amit az adott LED kettős felvillanással jelez. A kikapcsoláshoz további 5 másodpercig ismét meg kell nyomni a gombot, amit az adott LED egyszeri felvillanással jelez.
<b>T3</b>	Folyamatos	Harmadik sebességfokozaton bekapcsolja a motort.
		Az összes fogyasztó (motor+világítás) kikapcsolt állapotában a gomb kb. 3 másodpercig való lenyomásakor nullázás történik, amit az adott S1 LED hármás felvillanással jelez.
<b>T4</b>	Folyamatos	INTENZÍV sebességfokozaton bekapcsolja a motort. Ez a sebesség 6 percre van időzítve. Ennek leteltekor a rendszer automatikusan visszaáll az előzetesen kiválasztott sebességfokozatra. Ha az aktiválás a motor kikapcsolt állapotából történt, akkor az idő leteltekor a készülék OFF üzemmódba kapcsol.
<b>S1</b>	Folyamatos	A fém zsírzsűrők telítettségére és megtisztításuk szükségességére figyelmeztet. A vészjelzés az elszívó 100 üzemmórájának eltelte után lép működésbe.
	Villogó	Bekapcsolt állapotában jelzi az aktív szenes szagszűrő telítettségét és cseréjének szükségességét; ilyenkor a fém zsírzsűrőket is meg kell tisztítani. Az aktív szenes szagszűrő telítettségére utaló vészjelzés az elszívó 200 üzemmórájának eltelte után lép működésbe.

# KARBANTARTÁS

## Panel felnyitása

- Húzza meg és nyissa fel a panelt.
- Nedves ruhával és semleges kémhatású folyékony mosószerrel tisztítsa meg a külső részt.
- Belül is nedves ruhával és semleges kémhatású mosószerrel végezze el a tisztítást; ne alkalmazzon teljesen átitatott ruhát vagy szivacsot, illetve vízsugarat; súrolószerek használata tilos.

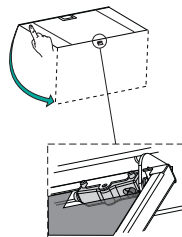

## Fém zsírszűrők

Mosogatógépben tisztíthatók, és amikor az **S1** led világít, vagy legalább kb. 2 havonta, illetve – nagyon intenzív használat esetén – ennél gyakrabban kell a tisztításukat elvégezni.

### A SZŰRŐK TISZTÍTÁSA

#### A vészjelzés nullázása

- Kapcsolja ki a világítást és az elszívómotort.
- Tartsa lenyomva legalább 3 másodpercen át a **T3** gombot, a led hármas visszaigazoló villogásáig.

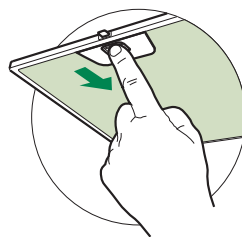

#### A szűrők tisztítása

- Nyissa ki az ablakot.
- Vegye ki a szűrőt úgy, hogy a szűrőblokk hátsó részét megnyomja, majd ezzel egy időben lefelé húzza.
- Összenyomás nélkül tisztítsa, majd a visszaszerelés előtt hagyja megszáradni a szűrőt (a szűrőfelület színének – idővel esetlegesen bekövetkező – elváltozása semmilyen módon nem befolyásolja a szűrő hatékonyságát).
- Úgy szerelje azt vissza, hogy a fogantyú a külső látható rész felé essen.
- Zárja vissza az ablakot.

## Aktív szenes szagszűrők (keringetési változat)

Nem mosható és nem regenerálható, hanem az **S1** LED villogásakor, illetve legalább 4 havonta cserélendő. A vészjelzés – amennyiben előzetesen aktiválták – csak akkor jelentkezik, amikor megtörténik az elszívómotor bekapcsolása.

### A vészjelzés aktiválása

- A keringetési változatnál a szűrők telítettségére utaló vészjelzést az üzembe helyezéskor vagy azt követően kell aktiválni.
- Kapcsolja ki a világítást és az elszívómotort.
- Nyomja meg 5 másodpercig a **T2** gombot a led visszaigazoló dupla villogásáig.

### CSERE

#### A vészjelzés nullázása

- Kapcsolja ki a világítást és az elszívómotort.
- Tartsa lenyomva legalább 3 másodpercen át a **T3** gombot, a led hármas visszaigazoló villogásáig.

#### A szűrő cseréje

- Nyissa ki az ablakot.
- Vegye ki a zsírszűrőt.
- Az ábra szerinti módon emelje ki az elhasználódott aktív szenes szagszűrőket (**A**).
- Az ábra szerinti módon szerelje be az új szűrőket (**B**).
- Szerelje vissza a zsírszűrőt.
- Zárja be az ablakot.

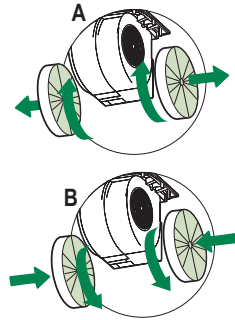

## Világítás

- Cseré esetén forduljon a vevőszolgálathoz („Vásárlás esetén forduljon a vevőszolgálathoz”).



**GEMMA B&D Kft.**

2040 Budaörs,  
Puskás Tivadar út 14.

Tel.: +36 23 769 245

Mobil: +36 70 677 0824

e-mail: [info@gemmabd.hu](mailto:info@gemmabd.hu)

[www.gemmabd.hu](http://www.gemmabd.hu)

A folyamatos termékfejlesztés következtében a műszaki adatok módosítása előzetes értesítés nélkül is történhet. Használati utasításaink nagy erőfeszítéssel és rendkívüli gondossággal készülnek. Ennek ellenére a gyártás, szerkesztés, fordítás és / vagy nyomtatás közben pontatlanságok, hibák keletkezése nem kizárható. Ezekért azonban sem a gyártó, sem a forgalmazó, sem az eladó felelősséget nem vállal.