



# Mosógép

## HASZNÁLATI ÚTMUTATÓ

### KNIGHT

Olvassa el az útmutatót

Használat előtt olvassa el az összes telepítési útmutatót és magyarázatot. Gondosan kövesse az utasításokat. Tartsa kéznél a kezelési útmutatót a későbbi felhasználás érdekében.

Ha eladja vagy továbbadja a készüléket, ügyeljen arra, hogy az új tulajdonos mindig megkapja ezt a kezelési útmutatót.

# TARTALOM

---

## BIZTONSÁGI ELŐÍRÁSOK

- Biztonsági előírások ..... 2

## TELEPÍTÉS

- Termékleírás ..... 7
- Telepítés ..... 8

## HASZNÁLAT

- Gyors indítás..... 11
- Minden mosás előtt ..... 12
- Mosószer-adagoló ..... 13
- Vezérlőpanel ..... 14
- Opciók..... 16
- Egyéb funkciók ..... 18
- Programok ..... 20
- Mosási programok táblázata ..... 21

## KARBANTARTÁS

- Tisztítás és ápolás ..... 23
- Hibaelhárítás ..... 26
- Műszaki adatok ..... 27
- Termékadatlapok ..... 29

# BIZTONSÁGI ELŐÍRÁSOK

---

## ■ Biztonsági előírások

Az Ön biztonsága érdekében a kézikönyvben szereplő információkat be kell tartani a tűz vagy robbanás, áramütés kockázatának minimalizálása, vagy az anyagi károk, személyi sérülések vagy életvesztésének megelőzése érdekében.

A szimbólumok magyarázata:

### Figyelmeztetés!

Ez a jel és felirat kombináció jelzi az olyan potenciálisan veszélyes helyzeteket, melyek halált, súlyos sérülést okozhatnak, ha nem kerülük el azokat.

### Vigyázat!

Ez a jel és felirat kombináció jelzi az olyan potenciálisan veszélyes helyzeteket, melyek könnyebb személyi sérülést, valamint anyagi és környezeti károkat okozhatnak.

### Megjegyzés!

Ez a jel és felirat kombináció jelzi az olyan potenciálisan veszélyes helyzeteket, melyek könnyebb személyi sérülést okozhatnak.

### Figyelmeztetés!

### Áramütés!

- Ha a tápkábel sérült, akkor a veszélyek megelőzése érdekében a cserét a gyártónak, a hozzá tartozó szerviznek vagy hasonló képesítéssel rendelkező személynek kell végeznie.

# BIZTONSÁGI ELŐÍRÁSOK

---

- A készülékhez kapott új tömlőkészleteket kell használni, és a régi tömlők újbóli használatát kerülni kell.
- A készülék karbantartásának megkezdése előtt húzza ki a készüléket az elektromos hálózatból.
- Használat után mindig húzza ki gépet a hálózati csatlakozóból és zárja el a vízellátást. A belépő víz maximális nyomása Pascal mértékegységben. A belépő víz minimális nyomása Pascal mértékegységben.
- A biztonság érdekében a csatlakozódugót három pólusú földelt aljzatba kell bedugni. Gondosan ellenőrizze, és győződjön meg róla, hogy az aljzat földelése megfelelő és megbízható.
- Ügyeljen arra, hogy a víz és az elektromos készülékek csatlakoztatását képesített személy végezze, szigorúan betartva a gyártó utasításait és a helyi biztonsági szabályozásokat.

## **Veszély a gyermekekre!**

- 8 éves vagy annál idősebb gyermekek és korlátozott fizikai, érzékszervi vagy mentális képességgel élő személyek, illetve kevés gyakorlattal és tudással rendelkező személyek kizárólag akkor használhatják a készüléket, ha felügyelet alatt állnak vagy megkapták a biztonságos használatához szükséges utasításokat és megértették a fennálló kockázatokat. Gyermekeknek tilos a készülékkel játszani. A készülék tisztítását és felhasználoi karbantartását nem végezhetik felügyelet nélküli gyermekek.
- Mindig felügyeljen rá, hogy 3 évnél fiatalabb gyermekek ne játsszanak a készülékkel.
- Állatok és gyermekek mászhatnak be a gépbe. Minden használat előtt ellenőrizze a gépet.
- Mindig felügyeljen rá, hogy gyermekek ne játsszanak a készülékkel.

# BIZTONSÁGI ELŐÍRÁSOK

---

- Működés közben az üvegajtó felforrósodhat. Használat közben a nedves, illetve robbanásveszélyes anyagot és maró gázokat tartalmazó helyiségben tartsa távol a gyermekeket és állatokat a géptől.
- A készülék használata előtt távolítsa el minden csomagolást és szállítócsavart. Ellenkező esetben komoly károk keletkezhetnek.
- A beszerelést követően a dugónak hozzáférhetőnek kell lennie.

## Robbanásveszély!

- Ne mosson ki vagy szárítson megéghető vagy robbanásveszélyes anyagokkal (pl. viasz, olaj, festék, benzin, zsírtalanító szerek, vegytisztító oldószerek, petróleum stb.) tisztított, átmosott, átítatott anyagokat. Ezek tüzet vagy robbanást okozhatnak.
- Ezt megelőzően kézzel alaposan mossa és öblítse ki az ilyen anyagokat.

## ⚠ Vigyázat!

## A készülék telepítése!

- A mosógép kizárólag beltéri használatra alkalmas.
- Nem beépített felhasználásra készült.
- Tilos a nyílásokat szőnyeggel elzárni.
- A mosógépet ne fürdőszobában vagy nagyon nedves, illetve robbanásveszélyes vagy maró hatású gázokat tartalmazó helyiségben állítsa fel.
- A csak egyetlen beáramló szeleppel szerelt mosógépet a hidegvizes hálózatra kell csatlakoztatni. A két beáramló szeleppel szerelt mosógépet megfelelően a forró- és hidegvizes hálózatra kell kötni.
- A beszerelést követően a dugónak hozzáférhetőnek kell lennie.

# BIZTONSÁGI ELŐÍRÁSOK

---

- A készülék használata előtt távolítson el minden csomagolást és szállítócsavart. Ellenkező esetben komoly károk keletkezhetnek.

## A készülék károsodásának veszélye!

- A készülék kizárólag otthoni használatra alkalmas, és géppel mosható textíliák mosására szolgál.
- Nem másszon fel és ne üljön a gép felső fedelére.
- Ne támaszkodjon a gép ajtajának.
- A gép kezelésére vonatkozó óvintézkedések:
  1. A szállítócsavarokat szakembernek kell visszahelyeznie a gépbe.
  2. A gépből az összegyűlt vizet le kell eresztetni.
  3. Óvatosan kezelje a gépet. Emeléskor soha ne a kiálló részeknél fogva tartsa a gépet. A gép ajtaja nem használható fogantyúként a szállítás során.
  4. A készülék nehéz. Óvatosan szállítsa.
- Az ajtót ne túlzott erőfeszítéssel zárja be. Ha az ajtó bezárása nehéznek bizonyul, ellenőrizze, hogy a szennyes be van-e helyezve, és megfelelően eloszlik-e.
- Szőnyeget mosni tilos.

## A készülék használata!

- A ruhák első alkalommal történő mosása előtt a készüléken ruhák behelyezése nélkül le kell futtatni egy programot.
- Tűzveszélyes, robbanásveszélyes vagy mérgező oldószerek használata tilos. Benzin, alkohol stb. Mosószerként való használatuk tilos. Kizárólag gépi mosásra, és főként dobban való használatra alkalmas mosószerrel válasszon.

# BIZTONSÁGI ELŐÍRÁSOK

- Ürítsen ki minden zsebet. Az éles, merev tárgyak (pl. pénzérme, melltű, szög, csavar vagy kő a készülék súlyos meghibásodását okozhatja).
- Az ajtó kinyitása előtt ellenőrizze, hogy a dobban lévő víz kifolyott-e. Ha víz található a dobban, ne nyissa ki az ajtót.
- Amikor a készülék forró vizet vesz fel, ügyeljen arra, hogy ne szenvedjen égési sérülést.
- Mosás közben soha ne töltsen újra a vizet.
- A program befejeződését követően az ajtó kinyitása előtt várjon két percet.

## Csomagolás / régi készülék



Ez a jelölés azt jelenti, hogy a terméket az EU területén tilos egyéb háztartási szeméttel együtt hulladékba helyezni. Az ellenőrizetlen hulladékba helyezés miatt a környezetre vagy emberi egészségre gyakorolt esetleges káros hatások megelőzése érdekében felelősségteljesen hasznosítsa újra, elősegítve ezáltal az erőforrások fenntartható újra felhasználását. A használt készülék visszaküldéséhez vegye igénybe a gyűjtő rendszereket, vagy vegye fel a kapcsolatot azzal a kereskedővel, ahol a terméket vásárolta. Ők környezetbarát módon újrahasznosíthatják a készüléket.

### Figyelmeztetés!

A készülék otthoni helyiségekben történő használatra van kialakítva, úgy mint:

- boltok, irodák vagy egyéb munkaterületek konyhái;
- gazdaságok;
- szállodák, motelek és más lakókörnyezetek vendégterei;
- panzió típusú szállások;
- közös használatú területeken, társasházban vagy mosodában;

# TELEPÍTÉS

## ■ Termékleírás

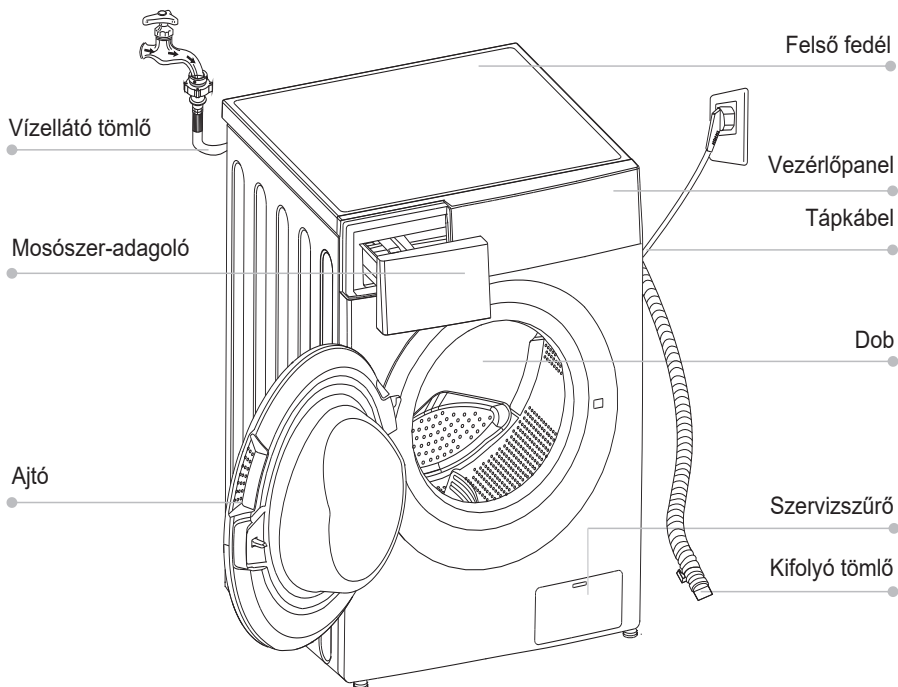

### 📌 Megjegyzés!

- A termékvonalat tartalmazó táblázat csak tájékoztató jellegű, normál esetben valódi termékeket tekintsen meg.

## Tartozékok

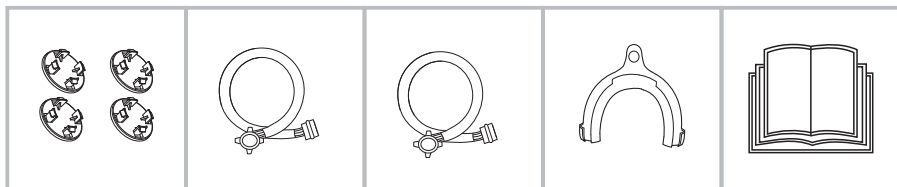

Szállítás furat dugója

Hidegvizes táptömlő

Melegvizes táptömlő (opcionális)

Kifolyó tömlő támogatás (opcionális)

Használati útmutató



# TELEPÍTÉS

## ■ Telepítés

### Telepítési terület

#### ⚠ Figyelmeztetés!

- A készülék elmozdulásának megakadályozása érdekében fontos a stabil helyzet!
- Ügyeljen rá, hogy a tápkábel ne kerüljön a készülék alá.

A gép telepítése előtt a következő jellemzőkkel rendelkező helyet kell kiválasztani:

1. Szilárd, száraz és vízszintes felület
2. Kerülje a közvetlen napfényt
3. Megfelelő szellőzés
4. 0°C feletti szobahőmérséklet
5. Tartson nagy távolságot a hőforrásoktól (pl. szén- vagy gáztüzelésű kályháktól).

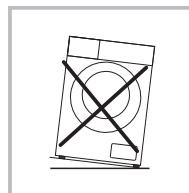
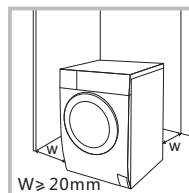

### A mosógép kicsomagolása

#### ⚠ Figyelmeztetés!

- A csomagolóanyagok (pl. fóliák, habszivacs) veszélyesek lehetnek a gyermekekre nézve.
- Fulladás veszélye áll fenn! Minden csomagolóanyagot tartson távol a gyermekektől.

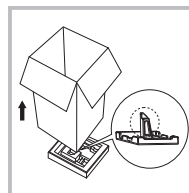

1. Távolítsa el a kartondobozt és a habszivacs-csomagolást.
2. Emelje meg a mosógépet, és távolítsa el az alsó csomagolóelemet. Ügyeljen rá, hogy a kis háromszög alakú habszivacsot az alsó elemmel együtt eltávolította. Ha nem, fektesse oldalára a készüléket, majd kézzel távolítsa el a kisméretű habszivacsot a készülék aljáról.
3. Távolítsa el a tápkábelt és a leeresztő tömlőt tartó ragasztószalagot.
4. Vegye ki a dobból a beáramló tömlőt.

### Szállítócsavarok eltávolítása

#### ⚠ Figyelmeztetés!

- A készülék használata előtt el kell távolítani a hátoldalon található szállítócsavarokat.
- A készülék mozgatásakor ismét szüksége lesz a szállítócsavarokra, ezért tartsa azokat biztonságos helyen.

A csavarokat a következő lépések alapján távolítsa el:

1. Csavarkulccsal lazítsa meg a négy csavart, majd vegye ki azokat.
2. Zárja le a furatokat a szállítási furatokba való dugókkal.
3. Későbbi felhasználás céljából őrizze meg a szállítócsavarokat.

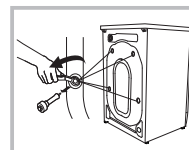

# TELEPÍTÉS

## A mosógép szintezése

### ⚠ Figyelmeztetés!

- A négy lábön található ellenanyákat addig kell csavarni, míg szorosan a készülékházhoz nem simulnak.

1. Ellenőrizze, hogy a lábak szorosan rögzítve vannak-e a készülékházhoz. Ha nem, az eredeti helyzetükbe állítva húzza meg az anyákat.
2. Lazítsa meg az ellenanyát, és forgassa addig a lábat, amíg az eléri a talajt.
3. Állítsa be a lábakat és rögzítse azokat csavarkulccsal, ügyeljen arra, hogy a gép stabil maradjon.

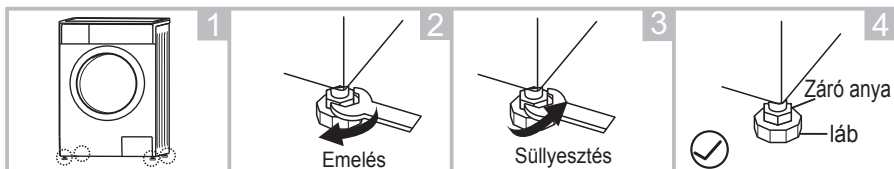

## Csatlakoztassa a vízellátó tömlőt

### ⚠ Figyelmeztetés!

- A szivárgás és vízkárok megakadályozásához kövesse a fejezetben szereplő utasításokat!
- Ne csavarja össze, ne törje meg, ne alakítsa át, vagy vágja el a vízbevezető tömlőt.
- A forróvízes szeleppel szerelt modelleket a forróvízes tömlővel csatlakoztassa a forróvízes vízhálózatra. Egyes programok esetén automatikusan csökken az energiafogyasztás.

Az ábrán látható módon csatlakoztassa a vízbevezető tömlőt. A vízbevezető tömlő kétféleképpen csatlakoztatható.

1. Tömlő csatlakoztatása hagyományos csapra.

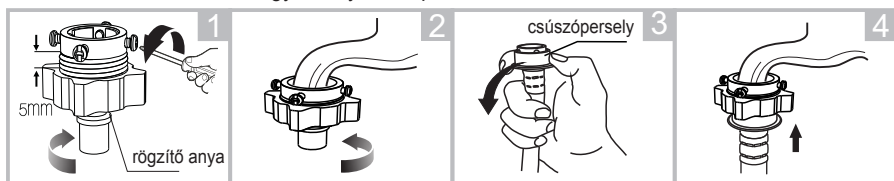

Lazítsa meg a rögzítő anyát és a négy csavart

Húzza meg a rögzítő anyát

Nyomja meg a csúszóperselyt, helyezze a vízbevezető tömlőt a csatlakozó felületre

Csatlakoztatás kész

2. Tömlő csatlakoztatása menetes csapra.

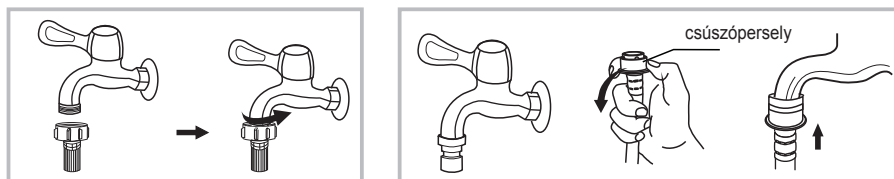

Menetes csap és vízbevezető tömlő

Speciális mosógépcsap

# TELEPÍTÉS

Csatlakoztassa vízbevezető tömlő másik végét a készülék hátoldalán lévő beáramló szelepre, és az óramutató járásával egyező irányban szorosan húzza meg a csövet.

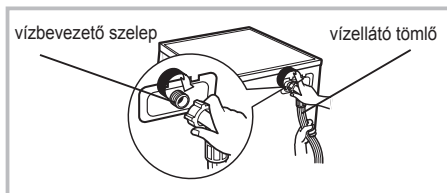

## Kifolyó tömlő

### ⚠ Figyelmeztetés!

- Ne csavarja össze és ne feszítse meg a leeresztő tömlőt.
- Ügyeljen a leeresztő tömlő megfelelő illesztésére, ellenkező esetben a sérülés miatt vízszivárgás alakulhat ki.

A leeresztő tömlő vége kétféleképpen helyezhető el:

1. Helyezze a vízbevezető csőbe.

2. Kösse a vízbevezető csőre szerelt mosógép-csatlakozóra.

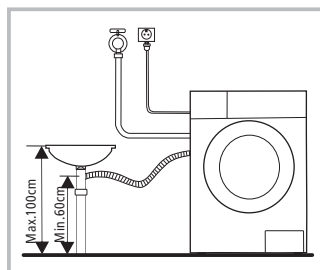
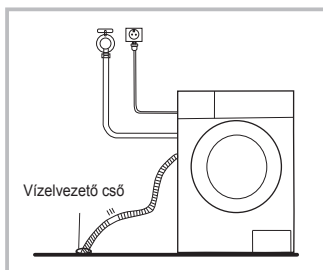

### 📌 Megjegyzés!

- Ha a készüléknek van leeresztő tömlő tartóeleme, a következő módon telepítse azt.

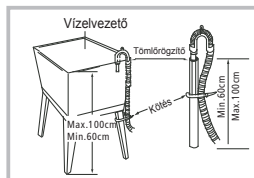
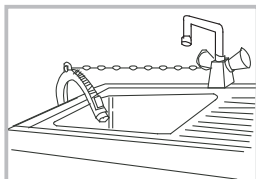

### ⚠ Figyelmeztetés!

- A leeresztő tömlő felszerelésekor egy zsinórral megfelelően rögzítse azt.
- Ha a leeresztő tömlő túl hosszú, ne erőltesse azt a mosógépbe, mert rendellenes zajokat okozhat.

# HASZNÁLAT

## ■ Gyors indítás

### ⚠ Vigyázat!

- Mosás előtt győződjön meg a megfelelő telepítésről.
- Az első mosás előtt a készüléken ruhák behelyezése nélkül le kell futtatni egy programot a következő módon.

## 1. Mosás előtt

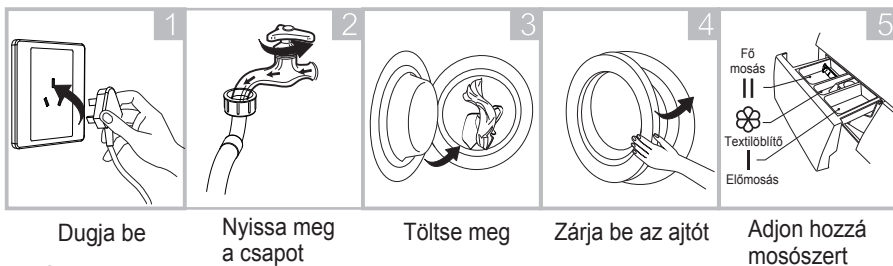

### 📌 Megjegyzés!

- Az „I rekeszbe” az előmosás kiválasztásakor kell mosószert tenni az ilyen funkcióval rendelkező gépek esetén.

## 2. Mosás



### 📌 Megjegyzés!

- Az alapértelmezett beállítás kiválasztásakor a 2. lépés kihagyható.

## 3. Mosás után

„Vége” felirat a kijelzőn.

# HASZNÁLAT

## ■ Minden mosás előtt

- A mosógép üzemi hőmérséklete 0-40°C. 0°C alatti hőmérsékleten a beáramló szelep és a leeresztő rendszer megsérülhet. Ha a gépet 0°C-os vagy az alatti hőmérsékletű helyen tárolták, normál hőmérsékletű helyre kell tenni, hogy a vízellátó tömlő és a leeresztő tömlő a használat előtt ne fagyjon be.
- Mosás előtt ellenőrizze a mosószer címkéit és leírását. Gépi mosáshoz való, nem habzó vagy mérsékelt habzású mosószert használjon.

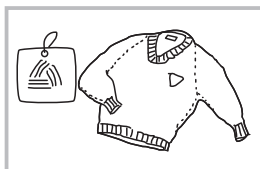

Ellenőrizze a címkét

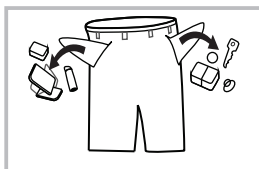

Vegyen ki mindent a zsebekből

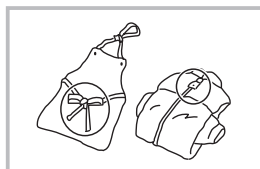

Rögzítse a hosszú zsinórokat, zipzárokat és gombokat

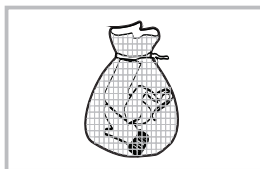

Az kisebb méretű ruhákat tegye mosózsákba

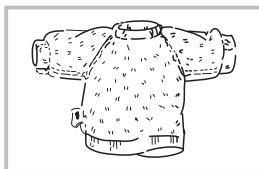

Fordítsa ki a könnyen pelyhesedő, hosszú szálból szőtt anyagokat

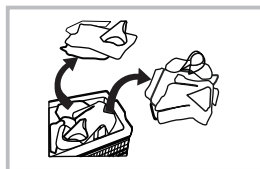

Mintázat szerint válogassa szét a ruhákat

## ⚠ Figyelmeztetés!

- Egyetlen ruha mosásakor a dob terhelése excentrikussá válhat és a kiegyensúlyozatlanság miatt a gép figyelmeztető jelzést adhat. Ilyenkor tanácsos egy vagy két ruhával többet mosni, hogy a sima centrifugálás érdekében.
- Ne mosson kerozinnal, benzinnel, alkohollal vagy egyéb gyúlékony anyaggal szennyezett ruhákat.

# HASZNÁLAT

## ■ Mosószer-adagoló

- I Előmosás mosószere
- II Főmosás mosószere
- ☼ Textilóblító

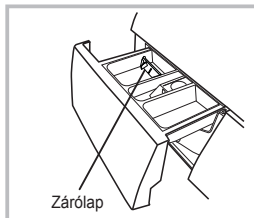

Folyékony mosószer

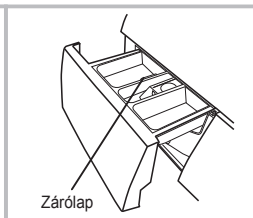

Mosópor

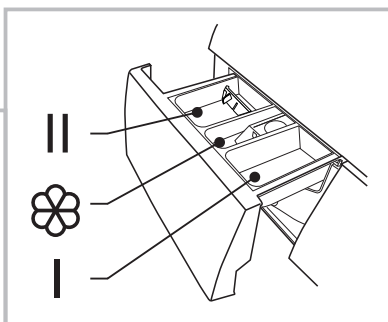

Húzza ki az adagolót

### ⚠ Vigyázat!

- Az „I rekeszbe” csak az előmosás kiválasztásakor kell mosószert tenni az ilyen funkcióval rendelkező gépek esetén.

| Program      | I                     | II                               | ☼                     | Program        | I                     | II                               | ☼                     |
|--------------|-----------------------|----------------------------------|-----------------------|----------------|-----------------------|----------------------------------|-----------------------|
| Cotton       | <input type="radio"/> | <input checked="" type="radio"/> | <input type="radio"/> | Wool           | <input type="radio"/> | <input checked="" type="radio"/> | <input type="radio"/> |
| Synthetic    | <input type="radio"/> | <input checked="" type="radio"/> | <input type="radio"/> | Delicate       | <input type="radio"/> | <input checked="" type="radio"/> | <input type="radio"/> |
| Mix          | <input type="radio"/> | <input checked="" type="radio"/> | <input type="radio"/> | Quick Wash 15' | <input type="radio"/> | <input checked="" type="radio"/> | <input type="radio"/> |
| Bed Linen    | <input type="radio"/> | <input checked="" type="radio"/> | <input type="radio"/> | Cotton ECO     | <input type="radio"/> | <input checked="" type="radio"/> | <input type="radio"/> |
| Baby Care    | <input type="radio"/> | <input checked="" type="radio"/> | <input type="radio"/> | Dry Only       | <input type="radio"/> | <input type="radio"/>            | <input type="radio"/> |
| Color Care   | <input type="radio"/> | <input checked="" type="radio"/> | <input type="radio"/> | 1h W/D         | <input type="radio"/> | <input checked="" type="radio"/> | <input type="radio"/> |
| Drum Clean   |                       |                                  |                       |                |                       |                                  |                       |
| Spin Only    |                       |                                  |                       |                |                       |                                  |                       |
| Rinse & Spin |                       |                                  | <input type="radio"/> |                |                       |                                  |                       |

- Jelentése: kötelező
- Jelentése: opcionális

### 📌 Megjegyzés!

- Ami az összegyűlt vagy ropos mosószert vagy adalékanyagot illeti, azt javasoljuk, hogy mielőtt a mosószerdobozba öntik őket, használjon vizet hígításra, hogy megakadályozzák a mosószerdoboz bemeneti nyílásainak eltömődését és túlfolyását a víz feltöltésekor.
- A különböző mosási hőmérsékletekhez válassza ki a megfelelő mosószert, a legjobb mosási teljesítményt, legalacsonyabb víz- és energiafogyasztás biztosítva ezzel.

# HASZNÁLAT

## ■ Vezérlőpanel

Modell: MFK80-U1401B/C14E-EU(A32)/MFK90-S1401B/C14E-EU(A32)  
/MFK100-U1501B/C14E-EU(A33)/MFK120-U1401B/C14E-EU(A33)  
/MFK70-S1401B/C14E-EU(A31)/MFK80-S1401B/C14E-EU(A31)

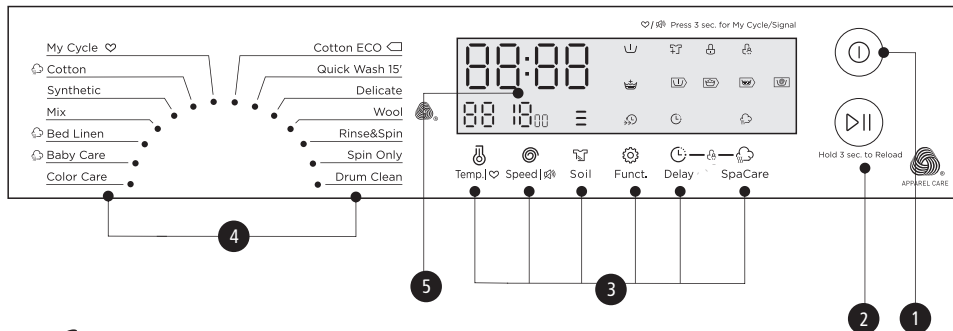

### 📌 Megjegyzés!

- A grafikon csak tájékoztató jellegű, normál esetben valódi termékeket tekintsen meg.

#### 1 Be/Ki

A termék kikapcsolva/bekapcsolva.

#### 2 Indítás/Szünet

A gomb megnyomásával a mosási ciklus elindítható és szüneteltethető.

#### 3 Opciók

Ezzel további funkció választható ki, ami kiválasztáskor világítani fog.

#### 4 Programok

A mosás típusa szerint elérhető.

#### 5 Kijelző

A kijelzőn látható a beállítás, a becsült hátralévő idő, az opciók és a mosógép állapotüzenetei. A kijelző a ciklus közben bekapcsolt állapotban marad.

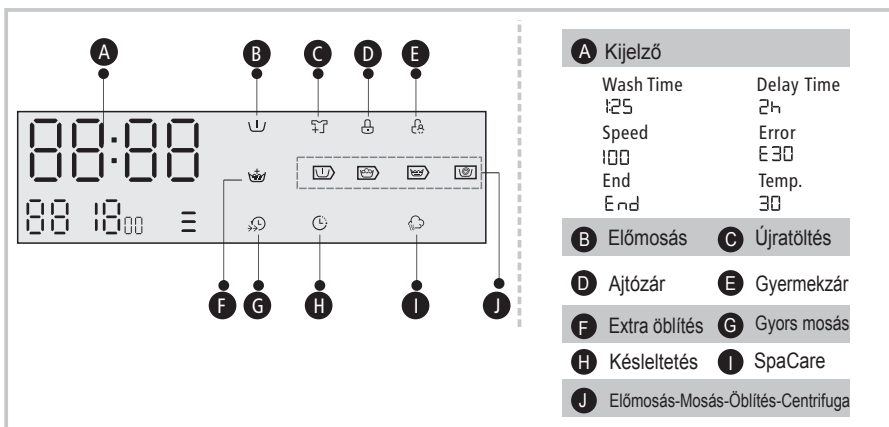

# HASZNÁLAT

## ■ Vezérlőpanel

Modell: MFK80-DU1401B/C14E-EU(A)/MFK100-DU1501B/C25E-EU(A)

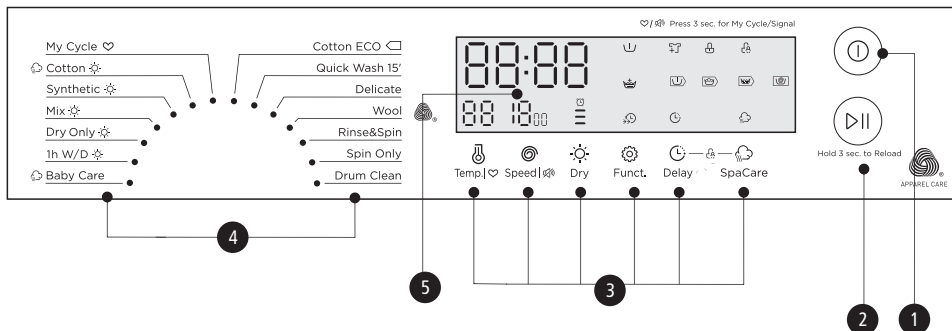

### 📌 Megjegyzés!

- A grafikon csak tájékoztató jellegű, normál esetben valódi termékeket tekintsen meg.

#### 1 Be/Ki

A termék kikapcsolva/bekapcsolva.

#### 2 Indítás/Szünet

A gomb megnyomásával a mosási ciklus elindítható és szüneteltethető.

#### 3 Opciók

Ezzel további funkció választható ki, ami kiválasztáskor világítani fog.

#### 4 Programok

A mosás típusa szerint elérhető.

#### 5 Kijelző

A kijelzőn látható a beállítás, a becsült hátralévő idő, az opciók és a mosógép állapotüzenetei. A kijelző a ciklus közben bekapcsolt állapotban marad.

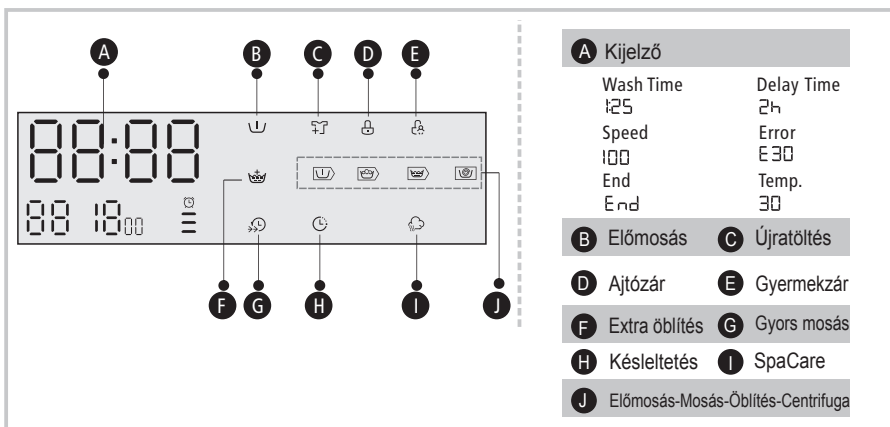



# HASZNÁLAT

---

## ■ Opciók

Delay

### Késleltetés

Késleltetés funkció beállítása:

Válasszon programot; 2. Az idő kiválasztásához nyomja meg a Késleltetés gombot (a késleltetési idő tartománya 0-24 h); 3. Nyomja meg az [Indítás/Szünet] gombot a késleltetett működés megkezdéséhez.



Programválasztás



Időbeállítás



Indítás

Késleltetés funkció törlése:

Nyomja meg a [Késleltetés] gombot, amíg a kijelzőn meg nem jelenik a 0H felirat. Ezt a program indítása előtt kell megnyomni. Ha a program már elindult, az a kikapcsolás gomb megnyomásával nullázható le.

Soil Level

### Szennyezés

A mosási idő nőni vagy csökkenni fog a kiválasztás után.

## ⓘ Vigyázat!

- Ha a tápellátás a gép működése közben megszakad, a gép a kiválasztott programot egy speciális memóriába menti, és a tápellátás helyreállásakor kiválasztja azt, a program folytatódik.

Pre Wash

### Előmosás

Az előmosás funkció esetén a gép a főmosás elé beiktat egy extra mosást, ami a ruhák felületére tapadt szennyeződés eltávolítására alkalmas; Ennek kiválasztásakor az (I) rekeszbe mosószert kell tölteni.

Extra Rinse

### Extra öblítés

Ennek kiválasztásakor a szennyes egy extra öblítési műveleten is átesik.

Speed Wash

### Gyors mosás

A funkció csökkentheti a mosási időt.



### Saját ciklus

Eltárolja a gyakran használt programokat.

A program kiválasztása után nyomja meg a [Temp. (Sebesség)] gombot 3 másodpercig, amíg a mosás elindul. A Pamut az alapértelmezett érték.

# HASZNÁLAT



## Újratöltés

Ez a művelet mosás közben hajtható végre. Miközben a dob még forog, és nagy mennyiségű forró víz van a dobben. Ez az állapot nem biztonságos, ezért az ajtó erőkefejtéssel nem nyitható ki. Újratöltéshez nyomja meg az [Indítás/Szünet] gombot, és kezdje el berakni a ruhákat a funkció közepén. Kövesse az alábbi lépéseket:

1. Várjon, amíg megáll a dob forgása.
2. Az ajtó zárja kinyílik.
3. Ha a ruhák ismét be vannak töltve, zárja be az ajtót, és nyomja meg az [Indítás/Szünet] gombot.



3 másodpercig nyomja meg az [Indítás/Szünet] gombot.



Töltse újra a ruhákat



Start

## ! Vigyázat!

- Ne használja az Újratöltés funkciót, ha a vízszint a belső kád szélénél magasabb, vagy a hőmérséklet magasabb.

| Program        | Opció                 |                       |                       |                       |                       |                       |
|----------------|-----------------------|-----------------------|-----------------------|-----------------------|-----------------------|-----------------------|
|                | Delay                 | Extra Rinse           | Pre Wash              | Spa Care              | Speed Wash            | Soil Level            |
| Cotton         | <input type="radio"/> | <input type="radio"/> | <input type="radio"/> | <input type="radio"/> | <input type="radio"/> | <input type="radio"/> |
| Synthetic      | <input type="radio"/> | <input type="radio"/> | <input type="radio"/> |                       |                       | <input type="radio"/> |
| Mix            | <input type="radio"/> | <input type="radio"/> | <input type="radio"/> |                       | <input type="radio"/> |                       |
| Bed Linen      | <input type="radio"/> | <input type="radio"/> | <input type="radio"/> | <input type="radio"/> | <input type="radio"/> | <input type="radio"/> |
| Baby Care      | <input type="radio"/> | <input type="radio"/> | <input type="radio"/> | <input type="radio"/> | <input type="radio"/> | <input type="radio"/> |
| Color Care     | <input type="radio"/> | <input type="radio"/> |                       |                       |                       |                       |
| Drum Clean     | <input type="radio"/> |                       |                       |                       |                       |                       |
| Spin Only      | <input type="radio"/> |                       |                       |                       |                       |                       |
| Rinse&Spin     | <input type="radio"/> | <input type="radio"/> |                       |                       |                       |                       |
| Wool           | <input type="radio"/> | <input type="radio"/> |                       |                       |                       |                       |
| Delicate       | <input type="radio"/> | <input type="radio"/> |                       |                       |                       |                       |
| Quick Wash 15' | <input type="radio"/> |                       |                       |                       |                       |                       |
| Cotton ECO     | <input type="radio"/> |                       |                       |                       |                       |                       |
| Dry Only       | <input type="radio"/> |                       |                       |                       |                       |                       |
| 1h W/D         | <input type="radio"/> |                       |                       |                       |                       |                       |

# HASZNÁLAT

## ■ Egyéb funkciók

Temp.

Hőm.

A hőmérséklet beállításához nyomja meg a gombot (Hideg, 20°C, 30°C, 40°C, 60°C, 90°C)

Speed

Fordulatszám

A fordulatszám beállításához nyomja meg a gombot.

1400: 0-400-600-800-1000-1200-1400    1500: 0-400-600-800-1000-1200-1400-1500

Modell: MFK80-U1401B/C14E-EU(A32)/MFK90-S1401B/C14E-EU(A32)  
/MFK100-U1501B/C14E-EU(A33)/MFK120-U1401B/C14E-EU(A33)  
/MFK70-S1401B/C14E-EU(A31)/MFK80-S1401B/C14E-EU(A31)

| Program    | Alapértelmezett fordulatszám (ford/perc) |      | Program        | Alapértelmezett fordulatszám (ford/perc) |      |
|------------|--|------|----------------|--|------|
|            | 1400                                     | 1500 |                | 1400                                     | 1500 |
| Cotton     | 1400                                     | 1400 | Spin Only      | 1000                                     | 1000 |
| Synthetic  | 1200                                     | 1200 | Rinse&Spin     | 1000                                     | 1000 |
| Mix        | 800                                      | 800  | Wool           | 600                                      | 600  |
| Bed Linen  | 800                                      | 800  | Delicate       | 600                                      | 600  |
| Baby Care  | 800                                      | 800  | Quick Wash 15' | 800                                      | 800  |
| Color Care | 1000                                     | 1000 | Cotton ECO     | 800                                      | 800  |
| Drum Clean | –  | –    |                |  |      |

Modell: MFK80-DU1401B/C14E-EU(A)/MFK100-DU1501B/C25E-EU(A)

| Program    | Alapértelmezett fordulatszám (ford/perc) |      | Program        | Alapértelmezett fordulatszám (ford/perc) |      |
|------------|--|------|----------------|--|------|
|            | 1400                                     | 1500 |                | 1400                                     | 1500 |
| Cotton     | 1400                                     | 1400 | Spin Only      | 1000                                     | 1000 |
| Synthetic  | 1200                                     | 1200 | Rinse&Spin     | 1000                                     | 1000 |
| Mix        | 800                                      | 800  | Wool           | 600                                      | 600  |
| Dry Only   | 1400                                     | 1500 | Delicate       | 600                                      | 600  |
| 1h W/D     | 1400                                     | 1500 | Quick Wash 15' | 800                                      | 800  |
| Baby Care  | 800                                      | 800  | Cotton ECO     | 800                                      | 800  |
| Drum Clean | –  | –    |                |  |      |

SpaCare

SpaCare

A SpaCare funkciót a „Pamut”, „Ágynemű” és „Babaruha” kiválasztásával választhatja. Az ügyfelek láthatják a dobban lévő gőzt, amikor a SpaCare funkciót működtetik. A SpaCare nem használható az előmosással és a gyorsmosással egyidőben.

# HASZNÁLAT



## Gyermekzár

A gyermekek által végzett helytelen működtetés megakadályozására szolgál.

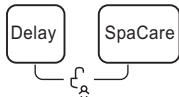

Nyomja meg a [Késleltetés] és a [SpaCare] gombokat 3 másodpercig, amíg a hangjelzés hallható.

## ⚠ Vigyázat!

Amikor aktiválódik a gyermekzár és a program elindul, a gyermekzár jelzője kigyullad, és a kijelzőn a CL és a hátralévő idő felváltva jelenik meg 0,5 másodpercenként. A többi gomb megnyomásával a gyermekzár jelzője 3 másodpercig villog. Amikor a program befejeződik, a CL és az END váltakozik 10 másodpercig 0,5 másodperc alatt, ekkor a gyermekzár fényei 3 másodpercig villognak

- Csak nyomja meg és tartsa lenyomva a két gombot a gyermekzár kioldásához, akár a kikapcsoláshoz, a kikapcsoláshoz és a program befejezéséhez
- A „Gyermekzár” a Bekapcsolás gomb kivételével az összes gombot lezárja
- Engedje fel a gyermekzárát, mielőtt kiválasztja a programot, és megkezdji a mosást



## A hangjelzés némítása



Válassza ki a programot



3 másodpercig nyomja meg a [Fordulatszám] gombot a hangjelzés elhallgatásáig.

A hangjelzés beállításához 3 másodpercig ismét tartsa nyomva a gombot.

A beállítást a következő nullázásig megőrzi a gép.

## ⚠ Vigyázat!

- A hangjelzési funkció némítását követően nem hallható többé hangjelzés.



## Szárítás

A Szárítás gombot folyamatosan nyomja meg a szárítási szint kiválasztásához: Extra szárítás/Normál szárítás (Normál)/Kímélő szárítás (Puha).

- ≡ Extra szárítás: A ruhákat azonnal hordhatja, ehhez válassza ki ezt a funkciót;
- = Normál szárítás (Normál): Szokásos szárítási folyamat;
- Kíméletes szárítás (Puha): Csak enyhén szárítsa meg és rendben lesz;
- 🕒 Időzített szárítás: Ezt a funkciót választhatjuk a ruha szárításához egy adott időtartamra.

# HASZNÁLAT

## ■ Programok

A programok a szennyes típusának megfelelően választhatók ki.

| Programok      |  |
|----------------|--|
| Cotton         | Kopásálló textíliák, pamutból vagy vászonból készül hóálló textíliák.  |
| Synthetic      | Szintetikus anyagok mosása, pl: ingek, kabátok kevert anyagok. Kötött textíliák mosásakor csökkenteni kell a mosószer mennyiségét, mert a hosszú szálak buborékképződést okoznak.  |
| Baby Care      | Babaruhák mosásakor a babaruha tisztább lehet, és a baba bőrének védelme érdekében az öblítés is jobb lehet.   |
| Mix            | Pamut és szintetikus anyagokból álló vegyes terhelés.  |
| Bed Linen      | Ez a program kifejezetten ágyneműhuzatok mosására készült.   |
| Color Care     | Élénk színű ruhák mosása, jobban óvja a színeket.  |
| Quick Wash 15' | Extra rövid program, enyhén szennyezett, kis mennyiségű ruha mosásához.  |
| Delicate       | A kényes, mosható textíliákhoz, pl. selyemhez, szaténhoz, szintetikus szövetekhez vagy vegyes anyagokhoz.  |
| Wool           | Kézzel vagy géppel mosható gyapjú vagy gazdag gyapjú szövetek. Különösen lágy mosási program, ami megakadályozza, hogy a ruhák összemenjenek, és a gép hosszabb szüneteket tart (a textíliák ilyenkor a mosófolyadékban pihennek).   |
| Spin Only      | Extra centrifugálás, választható centrifugálási fordulatszámokkal.   |
| Rinse&Spin     | Extra öblítés, centrifugálással.   |
| Cotton ECO     | A mosás hatékonyságának fokozására megnövelt mosási idő.   |
| Drum Clean     | Kifejezetten a gép csöveinek és dobjának tisztításához. Ez a 90°C-on végzett fertőtlenítő mosás esetén alkalmazható, hogy a mosás a leginkább környezetkímélő legyen. A program közben ruhák vagy új mosószer nem adható hozzá. Ha megfelelő mennyiségű fehérítő adagolása esetén a dob tisztításának hatékonysága jobb lesz. A vásárló igényeinek megfelelő gyakorisággal használhatja ezt a programot. |
| Dry Only       | Válassza ki a szárításhoz, a hőmérséklet eltérő. A szárítási idő telítettség szerint.  |
| 1h W/D         | Kisebb szintetikus ruhákhoz és ingekhez, a maximum ruhakapacitás 1 kg (kb. 4 darab ing).   |

# HASZNÁLAT

## ■ Mosási programok táblázata

Modell: MFK80-U1401B/C14E-EU(A32)/MFK90-S1401B/C14E-EU(A32)  
/MFK100-U1501B/C14E-EU(A33)/MFK120-U1401B/C14E-EU(A33)  
/MFK70-S1401B/C14E-EU(A31)/MFK80-S1401B/C14E-EU(A31)

| Program        | Terhelés (kg) |     |     |      |      | Hőm.(°C) | Alapértelmezett idő |      |      |      |      |
|----------------|---------------|-----|-----|------|------|----------|---------------------|------|------|------|------|
|                | 7.0           | 8.0 | 9.0 | 10.0 | 12.0 |          | Alapértelmezett     | 7.0  | 8.0  | 9.0  | 10.0 |
| My Cycle       | 7.0           | 8.0 | 9.0 | 10.0 | 12.0 | 40       | 2:40                | 2:40 | 2:40 | 2:40 | 2:40 |
| Cotton         | 7.0           | 8.0 | 9.0 | 10.0 | 12.0 | 40       | 2:40                | 2:40 | 2:40 | 2:40 | 2:40 |
| Synthetic      | 3.5           | 4.0 | 4.5 | 5.0  | 6.0  | 40       | 2:20                | 2:20 | 2:20 | 2:20 | 2:20 |
| Mix            | 7.0           | 8.0 | 9.0 | 10.0 | 12.0 | 40       | 1:50                | 1:50 | 1:50 | 1:50 | 1:50 |
| Bed Linen      | 7.0           | 8.0 | 9.0 | 10.0 | 12.0 | 40       | 1:48                | 1:48 | 1:48 | 1:48 | 1:48 |
| Baby Care      | 7.0           | 8.0 | 9.0 | 10.0 | 12.0 | 30       | 1:20                | 1:20 | 1:20 | 1:20 | 1:20 |
| Color Care     | 3.5           | 4.0 | 4.5 | 5.0  | 6.0  | Hideg    | 1:00                | 1:00 | 1:00 | 1:00 | 1:00 |
| Drum Clean     | -             | -   | -   | -    | -    | 90       | 1:18                | 1:18 | 1:18 | 1:18 | 1:18 |
| Spin Only      | 7.0           | 8.0 | 9.0 | 10.0 | 12.0 | -        | 0:12                | 0:12 | 0:12 | 0:12 | 0:12 |
| Rinse & Spin   | 7.0           | 8.0 | 9.0 | 10.0 | 12.0 | -        | 0:20                | 0:20 | 0:20 | 0:20 | 0:20 |
| Wool           | 2.0           | 2.0 | 2.0 | 2.0  | 2.0  | 40       | 1:07                | 1:07 | 1:07 | 1:07 | 1:07 |
| Delicate       | 2.5           | 2.5 | 2.5 | 2.5  | 2.5  | 30       | 0:50                | 0:50 | 0:50 | 0:50 | 0:50 |
| Quick Wash 15' | 2.0           | 2.0 | 2.0 | 2.0  | 2.0  | Hideg    | 0:15                | 0:15 | 0:15 | 0:15 | 0:15 |
| Cotton ECO     | 7.0           | 8.0 | 9.0 | 10.0 | 12.0 | 30       | 0:55                | 0:55 | 0:55 | 0:55 | 0:55 |

- EU energiahatékonysági osztály: A+++-10%(A31)/A+++-20%(A32)/A+++-30%(A33)  
Energiaeszt program: Pamut ECO 60/40°C.  
Fordulatszám: a legmagasabb fordulatszám; Más, mint az alapértelmezett.  
7.0/8.0/9.0/10.0/12.0Kg-os gép terhelésének a fele: 3.5/4.0/4.5/5.0/6.0 kg.
- Pamut ECO 60/40 ° C "a szokásos mosási programok, amelyekre a címkén és az adatlapon szereplő információk vonatkoznak, és ezek alkalmasak a normál szennyezettségű pamutruha tisztítására, és ezek a leghatékonyabb programok az energia és víz szempontjából az ilyen típusú pamut szennyes mosására, a valós vízhőmérséklet eltérhet a jelzett ciklus hőmérséklettől.

### 📌 Megjegyzés!

- A táblázatban szereplő értékek csak tájékoztató jellegűek. A tényleges paraméterek eltérhetnek a táblázatban feltüntetett értékektől.

# HASZNÁLAT

## ■ Mosási programok táblázata

Modell: MFK80-DU1401B/C14E-EU(A)/MFK100-DU1501B/C25E-EU(A)

| Program        | Terhelés (kg) |          | Hőm.(°C) | Alapértelmezett idő |      |
|----------------|---------------|----------|----------|---------------------|------|
|                | 8.0           | 10.0     |          | 8.0                 | 10.0 |
| Cotton         | 8.0/6.0       | 10.0/8.0 | 40       | 2:40                | 2:40 |
| Synthetic      | 4.0/4.0       | 5.0/5.0  | 40       | 2:20                | 2:20 |
| Mix            | 8.0/6.0       | 10.0/8.0 | 40       | 1:50                | 1:50 |
| Dry Only       | 6.0           | 7.0      | –        | 4:14                | 4:33 |
| 1h W/D         | 1.0           | 1.0      | Hideg    | 0:58                | 0:58 |
| Baby Care      | 8.0           | 10.0     | 30       | 1:20                | 1:20 |
| Drum Clean     | –             | –        | 90       | 1:18                | 1:18 |
| Spin Only      | 8.0           | 10.0     | –        | 0:12                | 0:12 |
| Rinse & Spin   | 8.0           | 10.0     | –        | 0:20                | 0:20 |
| Wool           | 2.0           | 2.0      | 40       | 1:07                | 1:07 |
| Delicate       | 2.5           | 2.5      | 30       | 0:50                | 0:50 |
| Quick Wash 15' | 2.0           | 2.0      | Hideg    | 0:15                | 0:15 |
| Cotton ECO     | 8.0           | 10.0     | 30       | 0:55                | 0:55 |

- EU energiahatékonysági osztály: A  
Energieszt program: Pamut ECO 60.  
Fordulatszám: a legmagasabb fordulatszám; Más mint az alapértelmezett.  
Száráz energiateszt program: Csak szárítás.  
Szárázság szintje: Extra szárítás
- Pamut Eco 60°C "a szokásos mosás program és a „Csak szárítás” a szokásos szárítási program, amelyekre a címkén és az adatlapon szereplő információk vonatkoznak, és ezek alkalmasak a normál szennyezettségű pamutruha tisztítására, és ezek a leghatékonyabb programok az energia és víz szempontjából az ilyen típusú pamut szennyes mosására, a valós vízhőmérséklet eltérhet a jelentett ciklus hőmérséklettől.

# KARBANTARTÁS

## ■ Tisztítás és ápolás

### ⚠ Figyelmeztetés!

- A karbantartás megkezdése előtt húzza ki a készüléket a konnektorból, és zárja le a csapot.

### A készülékház tisztítása

A mosógép megfelelő karbantartásával meghosszabbítható annak üzemi élettartama. A felületeket igény szerint higított, karcmentes, semleges mosószerekkel lehet tisztítani.

Ha víz túlfolyását tapasztalja, nedves ruhával azonnal törölje le azt. Kerülje az éles tárgyak használatát.

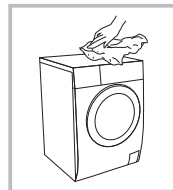

### 📌 Megjegyzés!

- Tilos a hangyasav és higított oldószerek vagy ezekhez hasonló anyagok (pl. alkohol, oldószerek és vegyi termékek stb.) használata.

### A dob tisztítása

A fém alkatrészek dobban maradó rozsdáját klórmentes mosószerral azonnal el kell távolítani. Soha ne használjon acél dörzsi szivacsot.

### 📌 Megjegyzés!

- A dob tisztításakor ne helyezzen szennyest a dobba.

### Az ajtó tömítés és üveg tisztítása

Törölje le az üveget és a lezárást minden mosás után a szősz és a foltok eltávolításához. Ha felgyülemlenek a szálak, az szivárgáshoz vezethet.

Minden mosás után távolítsa el a pénzérméket, gombokat és egyéb tárgyakat a tömítésből.

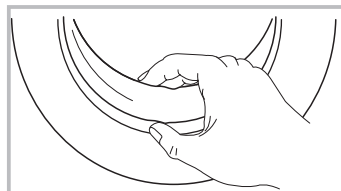



# KARBANTARTÁS

## A beáramló szűrő tisztítása

### Megjegyzés!

- A beáramló szűrőt meg kell tisztítani, ha kevesebb víz van.

A szűrő mosása a csapban

1. Zárja el a csapot.
2. Vegye ki a csapból a vízellátó tömlőt.
3. Tisztítsa meg a szűrőket.
4. Csatlakoztassa újra a vízellátó tömlőt.

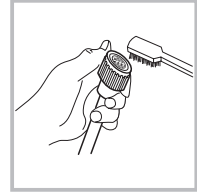
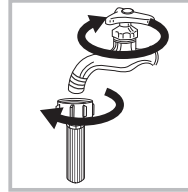

A szűrő mosása mosógépben:

1. Csavarja le a beáramló csövet a mosógép hátuljáról.
2. Húzza ki a szűrőt egy laposfogóval, majd az átmosás után tegye vissza.
3. Kefével tisztítsa meg a szűrőt.
4. Csatlakoztassa újra a beáramló csövet.

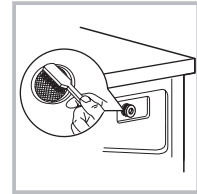
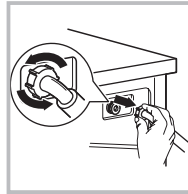

### Megjegyzés!

- Ha a kefe nem tiszta, a szűrőt külön is megmoshatja;
- Csatlakoztassa újra, nyissa meg a csapot.

## Tisztítsa meg a mosószer-adagolót

1. Nyomja le a nyilat az adagoló fiók textilöblítő fedelén.
2. Emelje meg a reteszt, vegye ki a textilöblítő fedelét és vízzel mossa ki a vájatokat.
3. Helyezze vissza a textilöblítő fedelét, és nyomja helyére a fiókot.

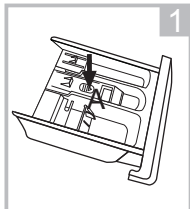

Az A lenyomásával húzza ki az adagoló fiókot

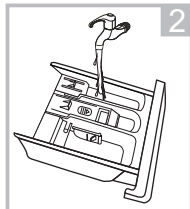

Tisztítsa meg az adagolófiókot víz alatt

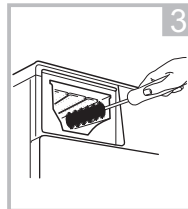

Tisztítsa meg a mélyedés belsejét egy régi fogkefével

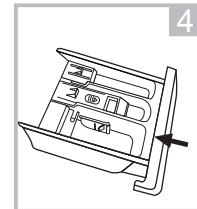

Helyezze be az adagoló fiókot

### Megjegyzés!

- Ne használjon alkoholt, oldószert és vegyi termékeket a gép tisztításához.

# KARBANTARTÁS

## A leeresztő szivattyú szűrőjének tisztítása

### ⚠ Figyelmeztetés!

- Vigyázzon, nehogy leforrázza magát!
- Engedje lehűlni a mosószeroldatot.
- Mosás előtt húzza ki a gépet a konnektorból az áramütés veszélyének elkerülésére.
- Eressze le a szivattyú szűrőjét, ami kiszűrheti a fonalakat és kisebb idegen anyagokat a mosógépből.
- A mosógép normál működésének biztosítása érdekében rendszeresen tisztítsa meg a szűrőt.

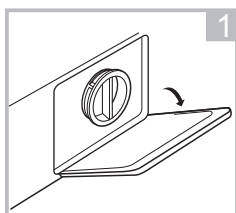

Nyissa ki az alsó fedelet

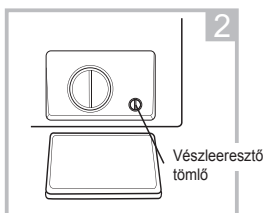

Forgassa el 90°-kal, és húzza ki a vészleeresztő tömlőt, majd vegye le a tömlősapkát

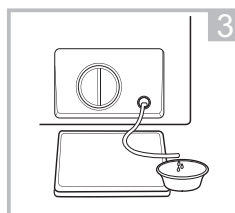

A víz kiengedését követően helyezze vissza a leeresztő tömlőt

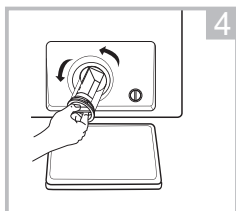

Az óramutató járásával ellentétesen forgatva nyissa ki a szűrőt

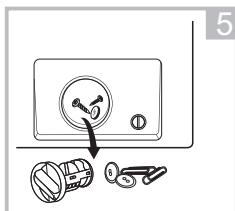

Távolítsa el a felesleges anyagokat

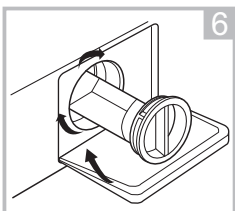

Zárja vissza az alsó fedelet

### ⚠ Vigyázat!

- Győződjön meg róla, hogy a szelepfedél és a vészleeresztő tömlő megfelelően vissza lett helyezve, a zárólemezek megfelelően a helyükre kerültek, különben vízszivárgás alakulhat ki.
- Egyes gépeken nincs vészleeresztő tömlő, így a 2. és 3. lépés átgortható. Forgassa el az alsó fedelet, hogy a víz közvetlenül a mosdókagylóba folyjon.
- A készülék használatakor a programtól függően forró víz lehet a szivattyúban. Mosási ciklus közben soha ne vegye le a szivattyú fedelét, mindig várja meg amúgy a készülék befejezi a ciklust, és kiürül. A fedél visszahelyezésekor győződjön meg róla, hogy az megfelelően rögzítve lett.

# KARBANTARTÁS

## ■ Hibaelhárítás

A készülék nem indul el, vagy működés közben leáll.

Először próbáljon megoldást találni a problémára. Ha nem lehetséges, forduljon a szervizhez.

| Leírás                                   | Ok   | Megoldás   |
|--|--|--|
| A mosógép nem indul el                   | Az ajtó nincs megfelelően bezárva  | Az ajtó bezárása után indítsa újra<br>Ellenőrizze, hogy a ruhák nem ragadtak-e be                                    |
| Az ajtót nem lehet kinyitni              | Működik a mosógép biztonsági védelmi kialakítása                           | Húzza ki az áramot, indítsa újra a készüléket  |
| Vízszivárgás                             | A bemeneti cső és a kimeneti tömlő közötti csatlakozás nincs meghúzva      | Ellenőrizze és húzza meg a vízcsőveket<br>Tisztítsa meg a kiáramló tömlőt<br>Taszításra szolgáló kifolyótömlő        |
| Mosószer maradt a dobozban               | A mosószer nedves vagy összetömörödött                                     | Tisztítsa meg és törölje szárazra a mosószerdobozt   |
| A visszajelző vagy a kijelző nem világít | Húzza ki a tápkábelt A PC áramkörben vagy vezetékben csatlakozási hiba van | Ellenőrizze, hogy a tápellátás ki van kapcsolva, és a tápkábel dugója megfelelően csatlakozik                        |
| Rendellenes zaj                          |  | Ellenőrizze, hogy le vannak-e szerelve (a csavarok)<br>Ellenőrizze, hogy szilárd és vízszintes talajra van telepítve |

| Leírás     | Ok                                       | Megoldás   |
|------------|--|--|
| <b>E30</b> | Az ajtó nincs megfelelően bezárva        | Az ajtó bezárása után indítsa újra<br>Ellenőrizze, hogy a ruhák nem ragadtak-e be  |
| <b>E10</b> | Vízbefecskendezési probléma mosás közben | Ellenőrizze, hogy nem túl alacsony-e a víznyomás<br>Egyenesítse ki a tömlőt<br>Ellenőrizze, hogy nincs-e eltömődve a beáramló szelep szűrője |
| <b>E21</b> | Túlórás vízleeresztés                    | Ellenőrizze, hogy a leeresztő tömlő nincs-e eltömődve  |
| <b>E12</b> | Vízútfolyás                              | Indítsa újra a mosógépet   |
| <b>EXX</b> | Egyéb                                    | Előbb próbálja újra, és ha a probléma továbbra is fennáll, hívja a szervizt  |

### Megjegyzés!

- Az ellenőrzés után kapcsolja be a készüléket. Ha probléma merül fel, vagy a kijelzőn újra megjelennek más riasztási kódok, vegye fel a kapcsolatot a szervizzel.

# KARBANTARTÁS

## ■ Műszaki adatok

Tápegység 220-240V~,50Hz(EU)

MAX.Áram 10A

Normál víznyomás 0.05MPa~1MPa

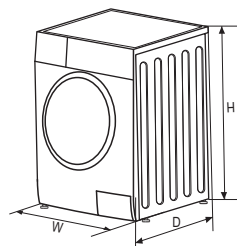

| Modell                     | Mosási kapacitás | Méreték<br>(Szé*Mé*Ma mm) | Össztömeg | Névleges teljesítmény |
|----------------------------|------------------|---------------------------|-----------|-----------------------|
| MFK70-S1401B/C14E-EU(A31)  | 7.0kg            | 595*495*850               | 61kg      | 2000W                 |
| MFK80-S1401B/C14E-EU(A31)  | 8.0kg            | 595*565*850               | 68kg      | 2000W                 |
| MFK80-U1401B/C14E-EU(A32)  | 8.0kg            | 595*465*850               | 63kg      | 1950W                 |
| MFK80-DU1401B/C14E-EU(A)   |                  |                           | 65kg      | 1900W                 |
| MFK90-S1401B/C14E-EU(A32)  | 9.0kg            | 595*565*850               | 71kg      | 2000W                 |
| MFK100-U1501B/C14E-EU(A33) | 10.0kg           | 595*565*850               | 72kg      | 1950W                 |
| MFK100-DU1501B/C25E-EU(A)  |                  |                           |           | 1900W                 |
| MFK120-U1401B/C14E-EU(A33) | 12.0kg           | 595*595*850               | 73kg      | 2000W                 |

Modell: MFK80-U1401B/C14E-EU(A32)/MFK80-DU1401B/C14E-EU(A)



APPAREL CARE

A gép gyapjúmosási ciklusát a The Woolmark Company hagyta jóvá a mosható gyapjútermékek mosására, feltéve, hogy a termékeket a ruhadarab címkéjén és a mosógép gyártója által kiadott utasítások szerint mossák. M1613

Modell: MFK100-U1501B/C14E-EU(A33)/MFK100-DU1501B/C25E-EU(A)



APPAREL CARE

A gép gyapjúmosási ciklusát a The Woolmark Company hagyta jóvá a mosható gyapjútermékek mosására, feltéve, hogy a termékeket a ruhadarab címkéjén és a mosógép gyártója által kiadott utasítások szerint mossák. M1529

Modell: MFK90-S1401B/C14E-EU(A32)



APPAREL CARE

A gép gyapjúmosási ciklusát a The Woolmark Company hagyta jóvá a mosható gyapjútermékek mosására, feltéve, hogy a termékeket a ruhadarab címkéjén és a mosógép gyártója által kiadott utasítások szerint mossák. M1554

Modell: MFK70-S1401B/C14E-EU(A31)



APPAREL CARE

A gép gyapjúmosási ciklusát a The Woolmark Company hagyta jóvá a mosható gyapjútermékek mosására, feltéve, hogy a termékeket a ruhadarab címkéjén és a mosógép gyártója által kiadott utasítások szerint mossák. M1391

# KARBANTARTÁS

---

Modell: MFK80-S1401B/C14E-EU(A31)



APPAREL CARE

A gép gyapjúmosási ciklusát a The Woolmark Company hagyta jóvá a mosható gyapjútermékek mosására, feltéve, hogy a termékeket a ruhadarab címkéjén és a mosógép gyártója által kiadott utasítások szerint mossák. M1613

Modell: MFK120-U1401B/C14E-EU(A33)



APPAREL CARE

A gép gyapjúmosási ciklusát a The Woolmark Company hagyta jóvá a mosható gyapjútermékek mosására, feltéve, hogy a termékeket a ruhadarab címkéjén és a mosógép gyártója által kiadott utasítások szerint mossák. M1728

# KARBANTARTÁS

## ■ Termékadatlapok

|   |                           |                        |
|---|---------------------------|------------------------|
| Modell  | MFK70-S1401B/C14E-EU(A31) |                        |
| Kapacitás   | 7 kg                      |                        |
| Centrifugálás fordulatszáma   | 1400 ford/perc            |                        |
| Energhatékonyági osztály  | ①                         | A+++ -10%              |
| Éves energiafogyasztás  | ②                         | 155 kWh/év             |
| Kikapcsolt üzemmód energiafogyasztása                               | 0.5 W                     |                        |
| Bekapcsolt állapotban maradt energiafogyasztás                      | 1.0 W                     |                        |
| Éves vízfogyasztás  | ③                         | 9900 l /év             |
| Centrifuga szárító hatékonysági osztálya                            | ④                         | B                      |
| Normál mosási ciklus  | ⑤                         | Cotton Eco (Pamut ECO) |
| Energhatékonyági osztály normál 60°C-on, teljes terhelés esetén     | 0.75 kWh/ciklus           |                        |
| Energhatékonyági osztály normál 60°C-on, részleges terhelés esetén  | 0.70 kWh/ciklus           |                        |
| Energhatékonyági osztály normál 40°C-on, részleges terhelés esetén  | 0.57 kWh/ciklus           |                        |
| Programidőtartam normál 60°C-on, teljes terhelés esetén             | 280 perc                  |                        |
| Programidőtartam normál 60°C-on, részleges terhelés esetén          | 270 perc                  |                        |
| Programidőtartam normál 40°C-on, részleges terhelés esetén          | 268 perc                  |                        |
| Vízfogyasztás normál 60°C-on, teljes terhelés esetén                | 50 l/ciklus               |                        |
| Vízfogyasztás normál 60°C-on, részleges terhelés esetén             | 41 l/ciklus               |                        |
| Vízfogyasztás normál 40°C-on, részleges terhelés esetén             | 41 l/ciklus               |                        |
| Maradék nedvességtartalom normál 60°C-on, teljes terhelés esetén    | 51%                       |                        |
| Maradék nedvességtartalom normál 60°C-on, részleges terhelés esetén | 55%                       |                        |
| Maradék nedvességtartalom normál 40°C-on, részleges terhelés esetén | 54%                       |                        |
| Mosási zajszint   | 57 dB (A)                 |                        |
| Forgó zajszint  | 79 dB (A)                 |                        |

# KARBANTARTÁS

## ■ Termékadatlapok

|   |                           |
|---|---------------------------|
| Modell  | MFK80-S1401B/C14E-EU(A31) |
| Kapacitás   | 8 kg                      |
| Centrifugálás fordulatszáma   | 1400 ford/perc            |
| Energiahatékonysági osztály   | 1 A+++ -10%               |
| Éves energiafogyasztás  | 2 175 kWh /év             |
| Kikapcsolt üzemmód energiafogyasztása                               | 0.5 W                     |
| Bekapcsolt állapotban maradt energiafogyasztás                      | 1.0 W                     |
| Éves vízfogyasztás  | 3 11000 l /év             |
| Centrifuga szárító hatékonysági osztálya                            | 4 B                       |
| Normál mosási ciklus  | 5 Cotton Eco (Pamut ECO)  |
| Energiafogyasztás normál 60°C-on, teljes terhelés esetén            | 0.82 kWh/ciklus           |
| Energiafogyasztás normál 60°C-on, részleges terhelés esetén         | 0.75 kWh/ciklus           |
| Energiafogyasztás normál 40°C-on, részleges terhelés esetén         | 0.73 kWh/ciklus           |
| Programidőtartam normál 60°C-on, teljes terhelés esetén             | 273 perc                  |
| Programidőtartam normál 60°C-on, részleges terhelés esetén          | 263 perc                  |
| Programidőtartam normál 40°C-on, részleges terhelés esetén          | 262 perc                  |
| Vízfogyasztás normál 60°C-on, teljes terhelés esetén                | 54 l/ciklus               |
| Vízfogyasztás normál 60°C-on, részleges terhelés esetén             | 47 l/ciklus               |
| Vízfogyasztás normál 40°C-on, részleges terhelés esetén             | 47 l/ciklus               |
| Maradék nedvességtartalom normál 60°C-on, teljes terhelés esetén    | 50%                       |
| Maradék nedvességtartalom normál 60°C-on, részleges terhelés esetén | 55%                       |
| Maradék nedvességtartalom normál 40°C-on, részleges terhelés esetén | 55%                       |
| Mosási zajszint   | 57 dB (A)                 |
| Forgó zajszint  | 79 dB (A)                 |

# KARBANTARTÁS

## ■ Termékadatlapok

|   |                           |                        |
|---|---------------------------|------------------------|
| Modell  | MFK80-U1401B/C14E-EU(A32) |                        |
| Kapacitás   | 8 kg                      |                        |
| Centrifugálás fordulatszáma   | 1400 ford/perc            |                        |
| Energiahatékonysági osztály   | ①                         | A+++ -20%              |
| Éves energiafogyasztás  | ②                         | 157 kWh/év             |
| Kikapcsolt üzemmód energiafogyasztása                               | 0.5 W                     |                        |
| Bekapcsolt állapotban maradt energiafogyasztás                      | 1.0 W                     |                        |
| Éves vízfogyasztás  | ③                         | 11000 l/év             |
| Centrifuga szárító hatékonysági osztálya                            | ④                         | B                      |
| Normál mosási ciklus  | ⑤                         | Cotton Eco (Pamut ECO) |
| Energiafogyasztás normál 60°C-on, teljes terhelés esetén            | 0.75 kWh/ciklus           |                        |
| Energiafogyasztás normál 60°C-on, részleges terhelés esetén         | 0.66 kWh/ciklus           |                        |
| Energiafogyasztás normál 40°C-on, részleges terhelés esetén         | 0.64 kWh/ciklus           |                        |
| Programidőtartam normál 60°C-on, teljes terhelés esetén             | 273 perc                  |                        |
| Programidőtartam normál 60°C-on, részleges terhelés esetén          | 267 perc                  |                        |
| Programidőtartam normál 40°C-on, részleges terhelés esetén          | 267 perc                  |                        |
| Vízfogyasztás normál 60°C-on, teljes terhelés esetén                | 54 l/ciklus               |                        |
| Vízfogyasztás normál 60°C-on, részleges terhelés esetén             | 47 l/ciklus               |                        |
| Vízfogyasztás normál 40°C-on, részleges terhelés esetén             | 47 l/ciklus               |                        |
| Maradék nedvességtartalom normál 60°C-on, teljes terhelés esetén    | 55 %                      |                        |
| Maradék nedvességtartalom normál 60°C-on, részleges terhelés esetén | 54 %                      |                        |
| Maradék nedvességtartalom normál 40°C-on, részleges terhelés esetén | 51 %                      |                        |
| Mosási zajszint   | 57 dB (A)                 |                        |
| Forgó zajszint  | 79 dB (A)                 |                        |



# KARBANTARTÁS

|   |                           |                        |
|---|---------------------------|------------------------|
| Modell  | MFK90-S1401B/C14E-EU(A32) |                        |
| Kapacitás   | 9 kg                      |                        |
| Centrifugálás fordulatszáma   | 1400 ford/perc            |                        |
| Energhatékonyági osztály  | 1                         | A+++ -20%              |
| Éves energiafogyasztás  | 2                         | 158 kWh /év            |
| Kikapcsolt üzemmód energiafogyasztása                               | 0.5 W                     |                        |
| Bekapcsolt állapotban maradt energiafogyasztás                      | 1.0 W                     |                        |
| Éves vízfogyasztás  | 3                         | 11880 l /év            |
| Centrifuga szárító hatékonysági osztálya                            | 4                         | B                      |
| Normál mosási ciklus  | 5                         | Cotton Eco (Pamut ECO) |
| Energhatékonyás normál 60°C-on, teljes terhelés esetén              | 0.7 kWh/ciklus            |                        |
| Energhatékonyás normál 60°C-on, részleges terhelés esetén           | 0.7 kWh/ciklus            |                        |
| Energhatékonyás normál 40°C-on, részleges terhelés esetén           | 0.69 kWh/ciklus           |                        |
| Programidőtartam normál 60°C-on, teljes terhelés esetén             | 290 perc                  |                        |
| Programidőtartam normál 60°C-on, részleges terhelés esetén          | 288 perc                  |                        |
| Programidőtartam normál 40°C-on, részleges terhelés esetén          | 285 perc                  |                        |
| Vízfogyasztás normál 60°C-on, teljes terhelés esetén                | 57 l/ciklus               |                        |
| Vízfogyasztás normál 60°C-on, részleges terhelés esetén             | 51 l/ciklus               |                        |
| Vízfogyasztás normál 40°C-on, részleges terhelés esetén             | 51 l/ciklus               |                        |
| Maradék nedvességtartalom normál 60°C-on, teljes terhelés esetén    | 54 %                      |                        |
| Maradék nedvességtartalom normál 60°C-on, részleges terhelés esetén | 51 %                      |                        |
| Maradék nedvességtartalom normál 40°C-on, részleges terhelés esetén | 56 %                      |                        |
| Mosási zajszint   | 57 dB (A)                 |                        |
| Forgó zajszint  | 79 dB (A)                 |                        |

# KARBANTARTÁS

|   |                            |                        |
|---|----------------------------|------------------------|
| Modell  | MFK100-U1501B/C14E-EU(A33) |                        |
| Kapacitás   | 10 kg                      |                        |
| Centrifugálás fordulatszáma   | 1500 ford/perc             |                        |
| Energhatékonyági osztály  | 1                          | A+++ -30%              |
| Éves energiafogyasztás  | 2                          | 167 kWh /év            |
| Kikapcsolt üzemmód energiafogyasztása                               | 0.5 W                      |                        |
| Bekapcsolt állapotban maradt energiafogyasztás                      | 1.0 W                      |                        |
| Éves vízfogyasztás  | 3                          | 12980 l /év            |
| Centrifuga szárító hatékonysági osztálya                            | 4                          | B                      |
| Normál mosási ciklus  | 5                          | Cotton Eco (Pamut ECO) |
| Energhatékonyás normál 60°C-on, teljes terhelés esetén              | 0.77 kWh/ciklus            |                        |
| Energhatékonyás normál 60°C-on, részleges terhelés esetén           | 0.78 kWh/ciklus            |                        |
| Energhatékonyás normál 40°C-on, részleges terhelés esetén           | 0.65 kWh/ciklus            |                        |
| Programidőtartam normál 60°C-on, teljes terhelés esetén             | 280 perc                   |                        |
| Programidőtartam normál 60°C-on, részleges terhelés esetén          | 275 perc                   |                        |
| Programidőtartam normál 40°C-on, részleges terhelés esetén          | 270 perc                   |                        |
| Vízfogyasztás normál 60°C-on, teljes terhelés esetén                | 60 l/ciklus                |                        |
| Vízfogyasztás normál 60°C-on, részleges terhelés esetén             | 58 l/ciklus                |                        |
| Vízfogyasztás normál 40°C-on, részleges terhelés esetén             | 58 l/ciklus                |                        |
| Maradék nedvességtartalom normál 60°C-on, teljes terhelés esetén    | 50 %                       |                        |
| Maradék nedvességtartalom normál 60°C-on, részleges terhelés esetén | 55 %                       |                        |
| Maradék nedvességtartalom normál 40°C-on, részleges terhelés esetén | 55 %                       |                        |
| Mosási zajszint   | 57 dB (A)                  |                        |
| Forgó zajszint  | 79 dB (A)                  |                        |

# KARBANTARTÁS

|   |                            |                        |
|---|----------------------------|------------------------|
| Modell  | MFK120-U1401B/C14E-EU(A33) |                        |
| Kapacitás   | 12 kg                      |                        |
| Centrifugálás fordulatszáma   | 1400 ford/perc             |                        |
| Energiahatékonysági osztály   | ①                          | A+++ -30%              |
| Éves energiafogyasztás  | ②                          | 197 kWh/év             |
| Kikapcsolt üzemmód energiafogyasztása                               | 0.5 W                      |                        |
| Bekapcsolt állapotban maradt energiafogyasztás                      | 1.0 W                      |                        |
| Éves vízfogyasztás  | ③                          | 13860 l /év            |
| Centrifuga szárító hatékonysági osztálya                            | ④                          | B                      |
| Normál mosási ciklus  | ⑤                          | Cotton Eco (Pamut ECO) |
| Energiafogyasztás normál 60°C-on, teljes terhelés esetén            | 0.9 kWh/ciklus             |                        |
| Energiafogyasztás normál 60°C-on, részleges terhelés esetén         | 0.9 kWh/ciklus             |                        |
| Energiafogyasztás normál 40°C-on, részleges terhelés esetén         | 0.81 kWh/ciklus            |                        |
| Programidőtartam normál 60°C-on, teljes terhelés esetén             | 297 perc                   |                        |
| Programidőtartam normál 60°C-on, részleges terhelés esetén          | 285 perc                   |                        |
| Programidőtartam normál 40°C-on, részleges terhelés esetén          | 280 perc                   |                        |
| Vízfogyasztás normál 60°C-on, teljes terhelés esetén                | 64 l/ciklus                |                        |
| Vízfogyasztás normál 60°C-on, részleges terhelés esetén             | 62 l/ciklus                |                        |
| Vízfogyasztás normál 40°C-on, részleges terhelés esetén             | 62 l/ciklus                |                        |
| Maradék nedvességtartalom normál 60°C-on, teljes terhelés esetén    | 52 %                       |                        |
| Maradék nedvességtartalom normál 60°C-on, részleges terhelés esetén | 53 %                       |                        |
| Maradék nedvességtartalom normál 40°C-on, részleges terhelés esetén | 55 %                       |                        |
| Mosási zajszint   | 57 dB (A)                  |                        |
| Forgó zajszint  | 79 dB (A)                  |                        |

# KARBANTARTÁS

|  |                          |
|--|--------------------------|
| Modell   | MFK80-DU1401B/C14E-EU(A) |
| Mosókapacitás  | 8 kg                     |
| Szárítási kapacitás  | 6 kg                     |
| Centrifugálás fordulatszáma  | 1400 ford/perc           |
| Energiahatékonysági osztály <b>1</b>   | A                        |
| Energiafogyasztás of per ciklus (mosás, szárítás teljes terheléssel 60°C-on)                                 | 5.44 kWh/ciklus          |
| Vízfogyasztás ciklusonként (összesen)  | 136 l /ciklus            |
| Négyszemélyes háztartás becsült éves energiafogyasztása, a szárítót mindig használják (200 ciklus) <b>2</b>  | 1088 kWh/év              |
| Négyszemélyes háztartás becsült éves vízfogyasztása, ha mindig használják a szárítót (200 ciklus) <b>2</b>   | 27200 l /év              |
| Négyszemélyes háztartás becsült éves energiafogyasztása, ha nem használja a szárítót (200 ciklus) <b>3</b>   | 176 kWh/év               |
| Négyszemélyes háztartás becsült éves vízfogyasztása, ha soha nem használják a szárítót (200 ciklus) <b>3</b> | 12800 l /év              |
| Mosáshatékonysági osztály <b>4</b>   | A                        |
| Normál mosási ciklus <b>5</b>  | Cotton ECO (Pamut ECO)   |
| Energiafogyasztás a Pamut ECO esetében 60°C-on teljes terheléssel (mosás)                                    | 0.88 kWh/ciklus          |
| Vízfogyasztás normál 60°C-on, teljes terhelés esetén   | 64 l/ciklus              |
| Maradék nedvességtartalom a Pamut ECO esetében 60°C-on teljes terheléssel (mosás)                            | 48 %                     |
| Programidőtartam normál Pamut ECO 60 °C-on, teljes terhelés esetén   | 305 perc                 |
| Energiafogyasztás Szárításhoz (Szárítás), teljes terhelés esetén:  | 4.56 kWh /ciklus         |
| Vízfogyasztás normál 60 °C-on, teljes terhelés esetén:   | 72 l/ciklus              |
| Programidőtartam szárításhoz, teljes terhelés esetén (szárítás)  | 390 perc                 |
| Kikapcsolt üzemmód energiafogyasztása  | 0.5 W                    |
| Bekapcsolt állapotban maradt energiafogyasztás   | 1.0 W                    |
| Mosási zajszint  | 57 dB (A)                |
| Forgó zajszint   | 79 dB (A)                |
| Szárítási zajszint   | 62 dB (A)                |

# KARBANTARTÁS

|  |                           |
|--|---------------------------|
| Modell   | MFK100-DU1501B/C25E-EU(A) |
| Mosókapacitás  | 10 kg                     |
| Szárítási kapacitás  | 7 kg                      |
| Centrifugálás fordulatszáma  | 1500 ford/perc            |
| Energiatahatékonyági osztály <b>1</b>  | A                         |
| Energiafogyasztás of per ciklus (mosás, szárítás teljes terheléssel 60°C-on)                                 | 6.8 kWh/ciklus            |
| Vízfogyasztás ciklusonként (összesen)  | 160 l /ciklus             |
| Négyszemélyes háztartás becsült éves energiafogyasztása, a szárítót mindig használják (200 ciklus) <b>2</b>  | 1360 kWh/év               |
| Négyszemélyes háztartás becsült éves vízfogyasztása, ha mindig használják a szárítót (200 ciklus) <b>2</b>   | 32000 l /év               |
| Négyszemélyes háztartás becsült éves energiafogyasztása, ha nem használja a szárítót (200 ciklus) <b>3</b>   | 220 kWh/év                |
| Négyszemélyes háztartás becsült éves vízfogyasztása, ha soha nem használják a szárítót (200 ciklus) <b>3</b> | 14000 l /év               |
| Mosáshatékonysági osztály <b>4</b>   | A                         |
| Normál mosási ciklus <b>5</b>  | Cotton ECO (Pamut ECO)    |
| Energiafogyasztás a Pamut ECO esetében 60°C-on teljes terheléssel (mosás)                                    | 1.1 kwh/ciklus            |
| Vízfogyasztás normál 60°C-on, teljes terhelés esetén   | 70 l /ciklus              |
| Maradék nedvességtartalom a Pamut ECO esetében 60°C-on teljes terheléssel (mosás)                            | 48 %                      |
| Programidőtartam normál Pamut ECO 60 °C-on, teljes terhelés esetén   | 325 perc                  |
| Energiafogyasztás Szárításhoz (Szárítás), teljes terhelés esetén:  | 5.7 kwh /ciklus           |
| Vízfogyasztás normál 60 °C-on, teljes terhelés esetén:   | 90 l/ciklus               |
| Programidőtartam szárításhoz, teljes terhelés esetén (szárítás)  | 495 perc                  |
| Kikapcsolt üzemmód energiafogyasztása  | 0.5 W                     |
| Bekapcsolt állapotban maradt energiafogyasztás   | 1.0 W                     |
| Mosási zajszint  | 57 dB (A)                 |
| Forgó zajszint   | 79 dB (A)                 |
| Szárítási zajszint   | 62 dB (A)                 |

# KARBANTARTÁS

## Megjegyzés!

- Az En60456 szabvány szerinti teszteléshez szolgáló programbeállítás mosáshoz.
- Az En50229 szabvány szerinti teszteléshez szolgáló programbeállítás mosáshoz és szárításhoz.
- A tesztprogramok használatakor mossa ki a megadott terhelést teljes centrifugálási fordulatszámmal.
- A tényleges paraméterek a használat módjától függenek, és eltérhetnek a táblázatban feltüntetett értékektől.
- A háztartási mosógép energiagazdálkodási rendszerrel van felszerelve. A bekapcsolva hagyott mód időtartama kevesebb, mint 10 perc.
- A mosás/centrifugálás során kibocsátott zaj a teljes terhelés esetén végzett normál mosáskor.

## Megjegyzések:

- 1 Az energiahatékonysági osztály A (legmagasabb hatékonyság) és D (legkisebb hatékonyság) között van.
- 2 Éves energiafogyasztás, a 60 °C-on és 40 °C-on teljes és részleges terheléssel, és a kisteljesítményű módokban végzett normál program 220 normál mosási ciklusa alapján. A tényleges energiafogyasztás attól függ, hogy a készüléket hogyan használják.
- 3 Éves vízfogyasztás 220 szabványos mosási ciklus alapján évi vízfogyasztás a 60°C-on és 40°C-on teljes és részleges terheléssel. A tényleges vízfogyasztás attól függ, hogy a készüléket hogyan használják.
- 4 Centrifugáló szárítási hatékonysági osztály G-ről (legkevesébé hatékony) A-ra (leghatékonyabb).
- 5 A 60°C-os és a 40°C-os programok a megszokott mosási programok. Ezek a programok alkalmasak a normál szennyezettségű pamutruha tisztítására, és ezek a leghatékonyabb programok az energia és víz szempontjából az ilyen típusú pamut szennyes mosására. A tényleges vízhőmérséklet eltérhet a közzétett ciklushőmérséklettől.  
A különböző mosási hőmérsékletekhez válassza ki a megfelelő mosószeret, a legjobb mosási teljesítményt, legalacsonyabb víz- és energiafogyasztás biztosítva ezzel.

V1.0

1613810000XXXX

MFK70-S1401\_C14E-EU\_A3-PM01



**GEMMA B&D Kft.**

2040 Budaörs,  
Puskás Tivadar út 14.

Tel.: +36 23 769 245

Mobil: +36 70 677 0824

e-mail: [info@gemmabd.hu](mailto:info@gemmabd.hu)

[www.gemmabd.hu](http://www.gemmabd.hu)

A folyamatos termékfejlesztés következtében a műszaki adatok módosítása előzetes értesítés nélkül is történhet. Használati utasításaink nagy erőfeszítéssel és rendkívüli gondossággal készülnek. Ennek ellenére a gyártás, szerkesztés, fordítás és / vagy nyomtatás közben pontatlanságok, hibák keletkezése nem kizárható. Ezekért azonban sem a gyártó, sem a forgalmazó, sem az eladó felelősséget nem vállal.