

Upute za korištenje

Kombinirani hladnjak sa zamrzivačem

HR

BiH

CG

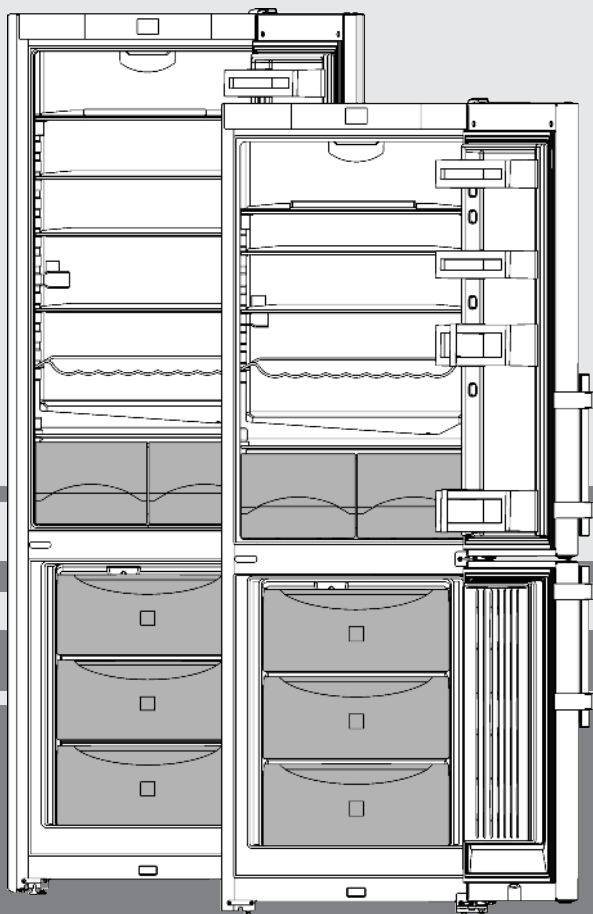

250816 **7082869 - 00**

CU(be)(ef)(sl)29../35../40.. ...

LIEBHERR

Sadržaj

1	Ukratko o uređaju.....	2
1.1	Pregled uređaja i opreme.....	2
1.2	Područje upotrebe uređaja.....	2
1.3	Sukladnost.....	3
1.4	Dimenzije postavljanja.....	3
1.5	Ušteda energije.....	3
1.6	SmartDevice.....	3
2	Opće sigurnosne upute.....	3
3	Elementi za rukovanje i prikaz.....	5
3.1	Početni zaslon.....	5
3.2	Struktura za rukovanje.....	5
3.3	Navigacija.....	5
3.4	Simboli prikaza.....	5
3.5	Opcije uređaja.....	6
4	Stavljanje u pogon.....	6
4.1	Transportiranje uređaja.....	6
4.2	Postavljanje uređaja.....	6
4.3	Promjena smjera okretanja vrata.....	7
4.4	Ugradnja u kuhinjski namještaj.....	8
4.5	Zbrinjavanje ambalaže.....	9
4.6	Priključivanje uređaja.....	9
4.7	Uključivanje uređaja.....	9
5	Rukovanje.....	9
5.1	Promjena jedinice za temperaturu.....	9
5.2	Osiguranje za djecu.....	9
5.3	SabbathMode.....	9
5.4	Hladnjak.....	10
5.5	Zamrzivač.....	11
6	Održavanje.....	13
6.1	ručno otapanje.....	13
6.2	Čišćenje uređaja.....	13
6.3	Služba za kupce.....	13
7	Smetnje.....	14
8	Poruke.....	15
9	Stavljanje van pogona.....	15
9.1	Isključivanje uređaja.....	15
9.2	Isključivanje uređaja.....	16
10	Zbrinjavanje uređaja.....	16

Proizvođač stalno radi na daljnjem razvoju svih tipova i modela. Zbog toga Vas molimo da imate razumijevanja za to da zadržavamo pravo na izmjene u obliku, opremi i tehnici.

Kako biste se upoznali sa svim prednostima Vašega novog uređaja, pažljivo pročitajte naputke u ovoj uputi.

Uputa vrijedi za više modela, pri čemu su moguća odstupanja. Odlomci koji se odnose samo na određene uređaje su označeni zvjezdicom (*).

Napomene za djelovanje su označene ►, a rezultati djelovanja ▷.

1 Ukratko o uređaju

1.1 Pregled uređaja i opreme

Uputa

- Sortirajte namirnice kao što je prikazano na slici. Tako uređaj radi s uštedom energije.
- Pretinci, ladice ili košare raspoređeni su u stanju isporuke za optimalno korištenje energije.

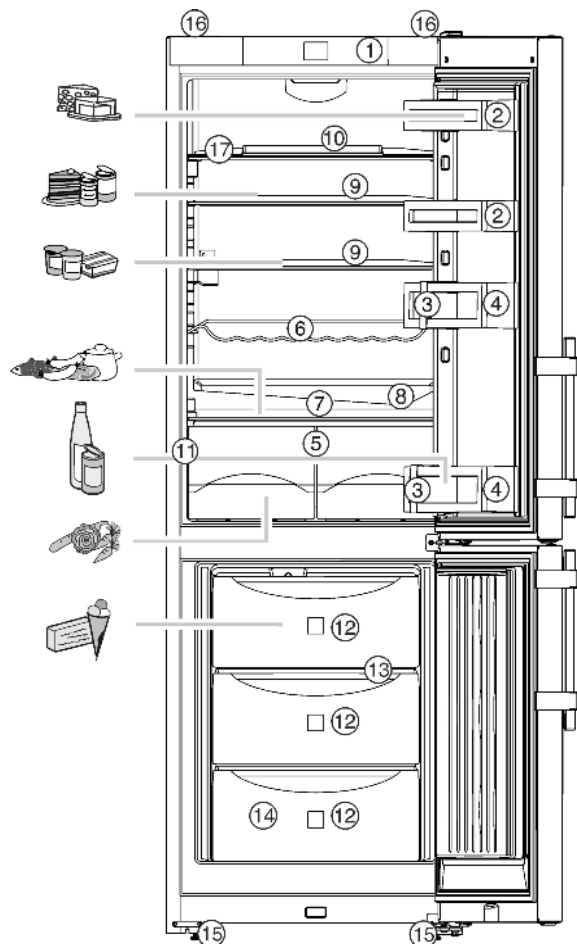

Fig. 1

- | | |
|---|---|
| (1) Elementi za rukovanje i nadzor | (10) Polica za jaja |
| (2) Polica u vratima za konzerve, premjestiva | (11) Označna pločica |
| (3) Držać za boce, pomični | (12) Pretinac za zamrzavanje |
| (4) Polica za boce | (13) VarioSpace |
| (5) Posude za povrće | (14) Posudica za kocke leda |
| (6) Polica za boce | (15) Nožice sprijeda, transportni kotačići straga |
| (7) Najhladnije područje | (16) Transportni rukohvati |
| (8) Ispusni otvor | (17) Polica, djeljiva |
| (9) Polica, premjestiva | |

1.2 Područje upotrebe uređaja

Namjenska uporaba

Uređaj je prikladan isključivo za hlađenje živežnih namirnica u kućnom ili sličnom području. U to se ubraja i npr. korištenje

- u osobnim kuhinjama, pansionima za doručak,
- za goste u seoskim kućama, hotelima, motelima i drugim smještajima,
- za catering i slične usluge na veliko.

Svi su ostali načini uporabe nedopušteni.

Predvidljiva pogrešna uporaba

Sljedeće su uporabe izričito zabranjene:

- skladištenje i hlađenje lijekova, krvne plazme, laboratorijskih preparata ili sličnih tvari i proizvoda koji podliježu Direktivi o medicinskim proizvodima 2007/47/EZ

- uporaba u potencijalno eksplozivnim područjima
- uporaba na pomičnim podlogama kao što su brodovi, željeznički promet ili zrakoplovi
- skladištenje živih životinja

CU(be)(sl)(ef)4015	2011	600	625 ^x	665 ^x	1172 ^x	600	644
--------------------	------	-----	------------------	------------------	-------------------	-----	-----

^x Ako uređaj ima priložene zidne distancere, dimenzija se povećava za 35 mm (pogledajte 4.2).

Zloupotreba uređaja može oštetiti ili pokvariti uskladištene proizvode.

Klimatski razredi

Uređaj je prema klimatskom razredu konstruiran za rad pri ograničenim temperaturama okoline. Klimatski razred primjeren za vaš uređaj otisnut je na tipskoj pločici.

Uputa

► Kako bi se zajamčio ispravan rad, pridržavajte se navedenih okolnih temperatura.

Klimatski razred	za temperature okoline od
SN	10 °C do 32 °C
N	16 °C do 32 °C
ST	16 °C do 38 °C
T	16 °C do 43 °C

1.3 Sukladnost

Provjerite propušta li cirkulacija sredstva za hlađenje. Uređaj odgovara postojećim sigurnosnim odredbama i direktivama EU-a 2014/35/EU, 2014/30/EU, 2009/125/EZ, 2011/65/EU i 2010/30/EU.

1.4 Dimenzije postavljanja

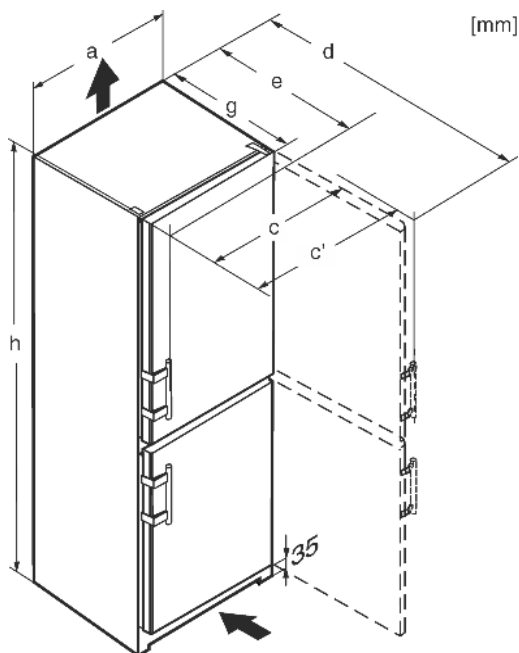

Fig. 2

	h	a	g	e	d	c	c'
CU(sl)(ef)2915	1623	600	625 ^x	665 ^x	1172 ^x	600	644
CU(ef)3515	1817	600	625 ^x	665 ^x	1172 ^x	600	644

1.5 Ušteda energije

- Uvijek pazite na dobro prozračivanje i odzračivanje. Ne prekrivajte otvore odn. mreže za prozračivanje.
- Nemojte postavljati uređaj u područje direktnog sunčevog zračenje, pokraj štednjaka, grijanja i sličnog.
- Potrošnja energije ovisi o uvjetima postavljanja, npr. temperaturi okruženja (pogledajte 1.2). Pri odstupanju temperature okruženja od normirane temperature od 25 °C može se promijeniti potrošnja energije.
- Uređaj otvarajte što je moguće kraće.
- Što je temperatura niže podešena, to je veća potrošnja energije.
- Razvrstajte namirnice (pogledajte Ukratko o uređaju).
- Sve namirnice čuvajte dobro zapakirane i pokrivene. Time se sprječava stvaranje inja.
- Izvadite namirnice samo toliko dugo koliko je potrebno kako se ne bi previše zagrijale.
- Stavljanje toplih jela: pustite da se ohlade na sobnu temperaturu.
- Odmrznite duboko smrznutu hranu u prostoru za hlađenje.
- Ako je u uređaju deblji sloj leda: odmrznite uređaj.
- U slučaju duljeg vremena odmora ispraznite i isključite dio za zamrzavanje.

Naslage prašine povećavaju potrošnju energije:

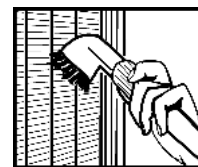

- Jednom godišnje obrišite prašinu s rashladnog uređaja s izmjenjivačem topline - metalne rešetke na stražnjoj strani uređaja.

1.6 SmartDevice

Uređaj je pripremljen za integraciju u Smart Home i za proširene usluge. SmartDeviceBox omogućava aktiviranje dodatnih opcija. Aktivacija se odvija putem portala za kupce MyLiebherr.

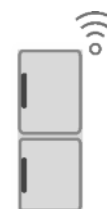

Detaljnije informacije o dostupnosti, preduvjetima i pojedinačnim opcijama pronaći ćete na internetu na stranici www.smartdevice.liebherr.com.

2 Opće sigurnosne upute

Opasnost za korisnika:

- Uređaj mogu koristiti djeca starija od 8 godina i osobe ograničenih psihičkih, osjetilnih ili mentalnih sposobnosti ili s nedovoljnim iskustvom i znanjem samo ako su pod nadzorom ili su upućeni u sigurno korištenje uređaja te razumiju opasnosti koje iz toga mogu proizaći. Djeca se ne smiju igrati uređajem. Djeca ne smiju čistiti i održavati uređaj bez nadzora. Djeca starosti između 3 i 8 godina smiju puniti i prazniti uređaj. Djecu mlađu od 3 godine treba držati podalje od uređaja ako nisu pod stalnim nadzorom.

Opće sigurnosne upute

- Kada uređaj iskapčate iz struje, uvijek uhvatite za utikač. Nemojte vući za kabel.
- U slučaju pogreške izvucite mrežni utikač ili isključite osigurač.
- Ne oštećujte mrežni priključni vod. Ne upotrebljavajte uređaj s neispravnim mrežnim priključnim vodom.
- Popravke, zahvate na uređaju i zamjenu mrežnog priključka voda smije vršiti samo servisna služba ili za to obučeno stručno osoblje.
- Montirajte, priključite i zbrinite uređaj samo prema uputama.
- Brižljivo sačuvajte ove upute i u slučaju potrebe je predajte novom vlasniku.
- Specijalne svjetiljke (žaruljice, LED, fluorescentne svjetiljke) u uređaju služe za rasvjetu unutrašnjosti i nisu prikladne za rasvjetu prostora.

Opasnost od požara:

- Postojeće sredstvo za hlađenje R 600a je ekološki prihvatljivo, ali i zapaljivo. Rashladno sredstvo koje curi se može zapaliti.
 - Nemojte oštetiti cijevne vodove kružnog toka rashladnog sredstva.
 - U unutrašnjem prostoru uređaja ne rukujte s otvorenim plamenom ili zapaljivim izvorima.
 - U unutrašnjosti uređaja nemojte koristiti električne uređaje (npr. uređaje za čišćenja na paru, grijače, uređaje za pripremu sladoleda itd.).
 - Kada curi rashladno sredstvo: Uklonite otvorenu vatru ili izvor zapaljenja u blizini mjesta istjecanja. Dobro prozračite prostoriju. Obavijestite servisnu službu.
- U uređaju ne skladištite eksplozivne materijale ili doze pod pritiskom sa zapaljivim pogonskim sredstvima kao što je propan, butan, pentan itd. Takve doze pod pritiskom prepoznat ćete po simbolu s plamenom otisnutim na podacima o sadržaju doze. Električni sklopovi mogu zapaliti plinove koji izlaze.
- Svijeće koje gore, svjetiljke i ostale predmete s otvorenim plamenom držite podalje od uređaja, kako ne bi zapalili uređaj.
- Alkoholna pića ili druga sredstva koja sadržavaju alkohol čuvajte samo dobro zatvorene. Električne komponente mogu zapaliti iscurjeli alkohol.

Opasnost od pada i prevrtanja:

- Postolje, pretince s ladicama, vrata itd. ne koristite kao gazište ili potpore. To posebno vrijedi za djecu.

Opasnost od trovanja živežnim namirnicama:

- Nemojte jesti namirnice koje su dugo stajale u uređaju.

Opasnost od smrzavanja, osjećaja gluhoće i bolova:

- Izbjegavajte trajni kontakt kože s hladnim površinama ili hladenom/smrznutom hranom ili poduzmite zaštitne mjere, npr. upotrijebite rukavice. Sladoled, a naročito led ili kocke leda ne konzumirati odmah nakon vađenja iz hladnjaka ili ne prehladan.

Opasnost od ozljeda i oštećenja:

- Vruća para može izazvati ozljede. Za odmrzavanje ne upotrebljavajte električne grijače uređaje ili uređaje za parno čišćenje, otvoreni plamen ili sprejeve za odmrzavanje.
- Led ne uklanjajte oštrim predmetima.

Opasnost od prignječenja:



- Pri otvaranju i zatvaranju vrata ne gurajte ruke u okove. Možete si prignječiti prste.

Simboli na uređaju:



Simbol se može nalaziti na kompresoru. Odnosi se na ulje u kompresoru i upućuje na sljedeću opasnost: Kod gutanja i prodiranja u dušne putove može biti smrtonosan. Ova napomena važna je samo za recikliranje. U normalnom pogonu ne postoji opasnost.

Obratite pažnju na specifične upute u drugim poglavljima:

	OPASNOST	označava neposredno opasnu situaciju koja može uzrokovati smrt ili teške tjelesne ozljede, ako se ne izbjegne.
	UPOZORENJE	označava opasnu situaciju koja može uzrokovati smrt ili teške tjelesne ozljede, ako se ne izbjegne.
	OPREZ	označava opasnu situaciju koja može uzrokovati lakše ili srednje teške tjelesne ozljede, ako se ne izbjegne.
	POZOR	označava opasnu situaciju koja može uzrokovati materijalne štete, ako se ne izbjegne.
	Uputa	označava korisne napomene i savjete.

3 Elementi za rukovanje i prikaz

3.1 Početni zaslon

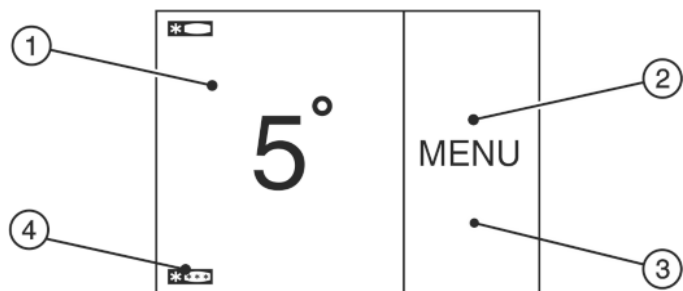

Fig. 3

- (1) Polje hladnjaka (3) Zaslon
(2) Polje izbornika (4) Simbol zamrzivača

Početni zaslon je početni prikaz za korisnika. Od tamo se vrše sva namještanja.

Pritiskom na zaslon mogu se pozvati funkcije i mijenjati vrijednosti.

3.2 Struktura za rukovanje

Polje hladnjaka

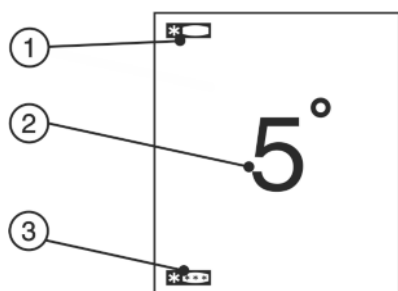

Fig. 4

- (1) Simbol hladnjaka (3) Simbol zamrzivača
(2) Pokazivač temperature hladnjaka

U polju hladnjaka prikazuje se namještena temperatura hladnjaka.

Mogu se izvršiti sljedeća namještanja:

- namještanja temperature
- isključivanje i uključivanje hladnjaka

Polje izbornika

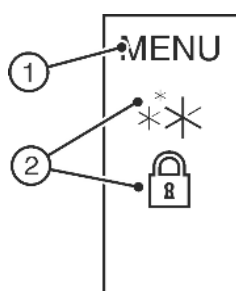

Fig. 5

- (1) Glavni izbornik (2) Aktivirana opcija

Polje izbornika nudi pristup opcijama i postavkama uređaja. Dodatno su prikazane aktivirane opcije.

3.3 Navigacija

Pristup pojedinačnim opcijama dobit ćete pritiskom na izbornik. Nakon potvrde neke opcije ili postavke oglašava se zvučni signal. Prikaz se prebacuje na početni zaslon.

Uređajem se rukuje pomoću sljedećih simbola:



MENU

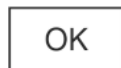
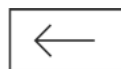

Napomena

Ako se nakon 1 minute ne izvrši odabir, prikaz se prebacuje na početni zaslon.

3.4 Simboli prikaza

Simboli prikaza informiraju o aktualnom stanju uređaja.



Standby:

Uključivanje uređaja ili temperaturne zone.

Izbornik:

Pozivanje opcija.

Minus / Plus:

Mijenjanje postavke (npr. regulacija temperature).

Navigacijska strelica lijevo/desno:

Odabir opcija ili navigacija u izborniku.

Pomoću navigacijskih strelica možete listati između pojedinačnih opcija.

Nakon zadnje opcija ponovo se prikazuje prva.

Natrag:

Prekid odabira.

Prikaz se prebacuje u sljedeću višu razinu odn. na početni zaslon.

OK:

Potvrda odabira.

Nakon potvrde prikaz se prebacuje na početni zaslon.

ON / OFF, START / STOP

Aktivacija/deaktivacija opcije.

Nakon aktivacije ili deaktivacije neke opcije prikaz se prebacuje na početni zaslon.

RESET:

Resetiranje timera.



Pristup servisnoj službi

HR

Stavljanje u pogon

3.5 Opcije uređaja

Mogu se aktivirati ili namjestiti sljedeće opcije, objašnjenja i mogućnost namještanja, (pogledajte Rukovanje):

Simbol	Opcija
	SuperFrost*
	
	Osiguranje za djecu*
	Jedinica za temperaturu

* Ako je aktivirana opcija, u polju izbornika prikazuje se pripadajući simbol.

Simbol se deaktivira kada opcija završava ili se deaktivira.

4 Stavljanje u pogon

4.1 Transportiranje uređaja



OPREZ

Opasnost od ozljeda i oštećenja zbog pogrešnog transporta!

- ▶ Uređaj transportirajte zapakiran.
- ▶ Uređaj transportirajte u uspravnom položaju.
- ▶ Uređaj nemojte transportirati sami.

4.2 Postavljanje uređaja



UPOZORENJE

Opasnost od požara zbog vlage!

Kada dijelovi koji vode struju ili mrežni priključni vod postanu vlažni, može doći do kratkog spoja.

- ▶ Uređaj je namijenjen za upotrebu u zatvorenim prostorijama. Uređaj nemojte postavljati na otvorenom ili u vlažnom području i području prskanja vodom.



UPOZORENJE

Opasnost od požara zbog kratkog spoja!

Ako dođe do međusobnog dodira između mrežnog kabela/utikača uređaja ili nekog drugog uređaja i stražnje strane uređaja, mrežni kabel/utikač mogu se oštetiti zbog vibracija uređaja, tako da može doći do kratkog spoja.

- ▶ Uređaj treba postaviti tako da ne dodiruje utikač ili mrežni kabel.
- ▶ U utičnice u prostoru stražnje strane uređaja ne smiju se priključivati niti uređaj niti drugi uređaji.



UPOZORENJE

Opasnost od požara zbog rashladnog sredstva!

Postojeće sredstvo za hlađenje R 600a je ekološki prihvatljivo, ali i zapaljivo. Rashladno sredstvo koje curi se može zapaliti.

- ▶ Nemojte oštetiti cijevne vodove kružnog toka rashladnog sredstva.



UPOZORENJE

Opasnost od požara i oštećenja!

- ▶ Ne stavljajte na hladnjak uređaje koji zrače toplinu npr. mikrovalnu pećnicu, toster itd!



UPOZORENJE

Opasnost od požara i oštećivanja zbog blokiranih otvora za prozračivanje!

- ▶ Otvore za prozračivanje uvijek držite slobodnim. Uvijek pazite na dobro prozračivanje i odzračivanje!

POZOR

Opasnost od oštećivanja kondenziranom vodom!

- ▶ Uređaj ne postavljajte izravno uz drugi uređaj za hlađenje/zamrzavanje.

- U slučaju oštećenja obavezno se prije priključivanja uređaja informirajte kod dobavljača.

- Pod na mjestu postavljanja mora biti vodoravan i ravan.

- Nemojte postavljati uređaj u područje direktnog sunčevog zračenja, pokraj štednjaka, grijanja i sličnog.

- Postavite stražnju stranu uređaja izravno na zid tako da uvijek upotrijebite priloženi zidni distancer (vidi dolje).

- Uređaj se smije pomicati samo kad je prazan.

- Podloga uređaja treba biti iste visine kao i okolni pod.

- Uređaj nemojte postavljati sami.

- Što je više rashladnog sredstva R 600a u uređaju, to veći mora biti prostor u kojem se uređaj nalazi. U premalim prostorima može nastati zapaljiva smjesa plina i zraka u slučaju istjecanja. Prema normi EN 378, za svakih 11 g rashladnog sredstva R 600a prostor za postavljanje mora biti velik najmanje 1 m³. Količina rashladnog sredstva u vašem uređaju navedena je na označnoj pločici u unutrašnjosti uređaja.

- ▶ Skinite priključni kabel sa stražnje strane uređaja. Pri tome skinite držač kabela, u suprotnom nastaju vibracijski šumovi!

- ▶ Skinite zaštitnu foliju s vanjske strane uređaja.*

- ▶ Skinite zaštitnu foliju s ukrasnih letvica.

- ▶ Uklonite sve transportne sigurnosne dijelove.

Kako bi se postigla deklarirana potrošnja energije, potrebno je koristiti distancere koji su priloženi uz neke uređaje. Time se dubina uređaja povećava za oko 35 mm. Uređaj je potpuno funkcionalan bez uporabe distancera, ali ima neznatno veću potrošnju energije.

- ▶ Ako uređaj ima priložene zidne distancere, postavite te zidne distancere na stražnji dio uređaja na lijevoj i desnoj strani.

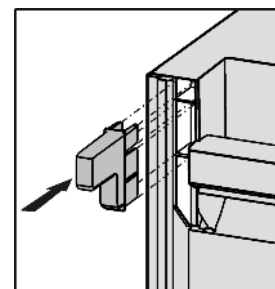

- ▶ Uklonite ambalažu. (pogledajte 4.5) .

- ▶ Uređaj poravnajte priloženim viličastim ključem preko podesivih nožica (A) i pomoću libela tako da stoji stabilno i uspravno.
- ▶ Zatim poduprite vrata: Odvrnite nogu za podešavanje (B) sve dok ne nalegne na pod, zatim je okrenite još za 90°.

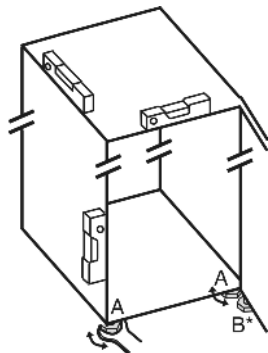

Uputa

- ▶ Očistite uređaj (pogledajte 6.2).

Ako se uređaj postavlja u vrlo vlažnoj okolini, na vanjskog strani uređaja može doći do stvaranja kondenzirane vode.

- ▶ Obratite pozornost na dobro prozračivanje i odzračivanje na mjestu postavljanja.

4.3 Promjena smjera okretanja vrata

Prema potrebi možete zamijeniti graničnik:

Osigurajte da imate na raspolaganju sljedeći alat:

- Torx® 25
- Torx® 15
- Odvijač
- eventualno odvijač na baterije
- eventualno drugu osobu za montažu

4.3.1 Skidanje gornjih vrata

Uputa

- ▶ Izvadite živežne namirnice iz polica u vratima prije nego skinete vrata, kako ne bi ispale van.

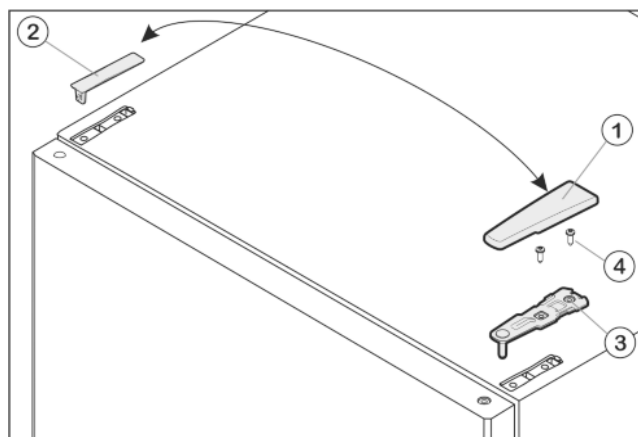

Fig. 6

- ▶ Zatvorite gornja vrata.
- ▶ Skinite pokrov Fig. 6 (1) prema naprijed i gore.
- ▶ Podignite pokrov Fig. 6 (2).

OPREZ

Opasnost od ozljeđivanja ako se vrata prevrnu!

- ▶ Dobro pričvrstite vrata.
- ▶ Oprezno odložite vrata.
- ▶ Odvijte gornji podložak ležaja Fig. 6 (3) (2 puta Torx® 25) Fig. 6 (4) i izvucite ga prema gore.
- ▶ Podignite gornja vrata prema gore i ostavite na stranu.

4.3.2 Skidanje donjih vrata

- ▶ Zatvorite donja vrata.
- ▶ Izvucite svornjak ležaja u sredini Fig. 7 (11) iz podloška ležaja i donjih vrata.
- ▶ Skinite plastičnu kapicu Fig. 7 (10).



OPREZ

Opasnost od ozljeđivanja ako se vrata prevrnu!

- ▶ Dobro pričvrstite vrata.
- ▶ Oprezno odložite vrata.
- ▶ Otvorite donja vrata.
- ▶ Odvijte podložak ležaja Fig. 7 (13) (2 x Torx® 25).
- ▶ Skinite vrata prema gore i stavite ih na stranu.

4.3.3 Premještanje srednjih dijelova ležišta

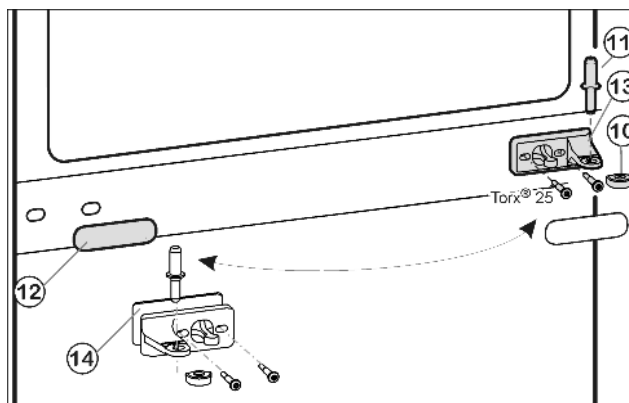

Fig. 7

- ▶ Oprezno skinite plastični poklopac Fig. 7 (12).
- ▶ Podložak ležaja u sredini Fig. 7 (13) s podloškom Fig. 7 (14) pritegnite čvrsto (s 4 Nm) okrenut za 180° na novu stranu šarki.
- ▶ Ponovo stavite plastični poklopac Fig. 7 (12), zaokrenut za 180°, na novu stranu ručke.

4.3.4 Premještanje donjih dijelova ležišta

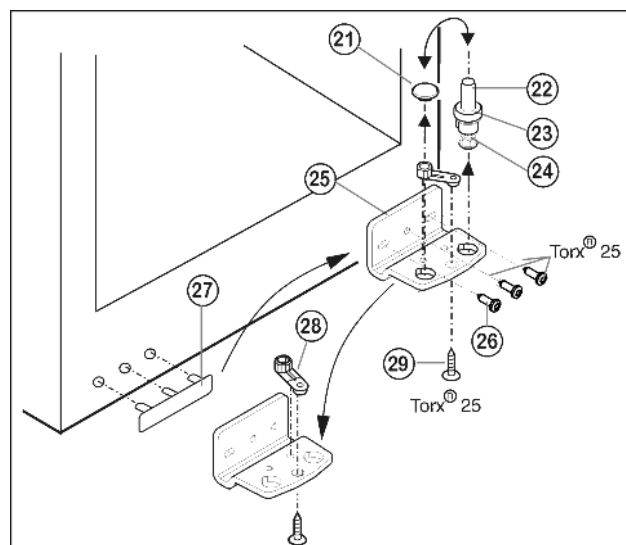

Fig. 8

- ▶ Cijeli svornjak ležaja Fig. 8 (22), s pločicom Fig. 8 (23) i podesivom nožicom Fig. 8 (24) skinite prema gore.
- ▶ Podignite čep Fig. 8 (21).
- ▶ Odvijte podložak ležaja Fig. 8 (25).
- ▶ Odvijte dio ležišta Fig. 8 (28) i premjestite ga u suprotnu prihvatnu rupu podloška ležaja, ponovo ga zavijte.

Stavljanje u pogon

- ▶ Oprezno nadignite pokrov na strani ručke Fig. 8 (27) i premjestite ga na suprotnu stranu.
- ▶ Eventualno pomoću odvijača na baterije ponovo čvrsto pričvrstite vijcima podložak ležaja Fig. 8 (25) na novoj strani šarke (s 4 Nm).
- ▶ Ponovo umetnite čep Fig. 8 (21) u drugu rupu.
- ▶ Ponovo umetnite cijeli svornjak ležaja Fig. 8 (22), s pločicom i podesivom nožicom. Pri tome pazite da je ispuščenje za blokiranje okrenuto prema otraga.

4.3.5 Premještanje ručica

Na gornjim i na donjim vratima:

- ▶ Premještanje opružne stezaljke Fig. 9 (31): Pritisnite osigurač prema dolje, prevucite opružnu stezaljku preko njega.
- ▶ Ponovo gurnite opružnu stezaljku na novu stranu šarke dok se zvučno ne uklopi.

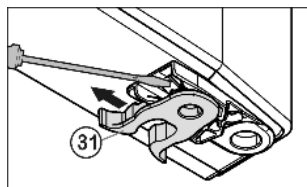

Fig. 9

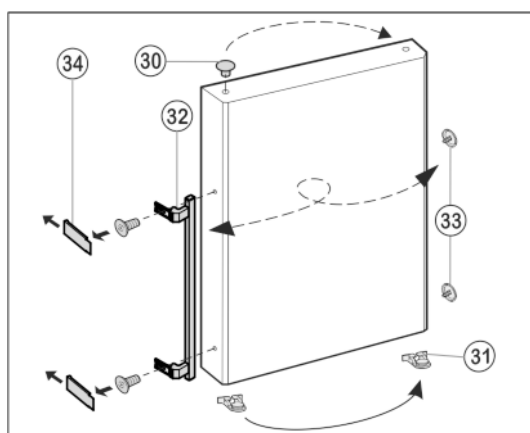

Fig. 10

- ▶ Izvadite čepove Fig. 10 (30) iz čahura ležaja vrata i premjestite ih.
- ▶ Skinite ručku na vratima Fig. 10 (32), čepove Fig. 10 (33) i pritisne ploče* Fig. 10 (34) i premjestite ih na suprotnu stranu.
- ▶ Pri montaži pritisnih ploča pazite da ispravno uskoče na suprotnu stranu.*

4.3.6 Montaža donjih vrata

- ▶ Stavite donja vrata odozgo na donji svornjak ležišta Fig. 8 (22).
- ▶ Zatvorite vrata.
- ▶ Ponovo stavite plastični poklopac Fig. 7 (10) na srednji podložak ležaja Fig. 7 (13).
- ▶ Umetnite srednji svornjak ležaja Fig. 7 (11) na novu stranu šarki kroz podložak ležaja u sredini Fig. 7 (13) u donja vrata.

4.3.7 Montaža gornjih vrata

- ▶ Stavite gornja vrata na svornjak ležaja u sredini Fig. 7 (11).
- ▶ Umetnite gornji podložak ležaja Fig. 6 (3) na novu stranu šarke u vrata.
- ▶ Čvrsto pritegnite gornji podložak ležaja (s 4 Nm) (2 x Torx® 25) Fig. 6 (4). Eventualno probušite šilom ili odvijačem na baterije rupe za vijke.
- ▶ Postavite izvana pokrov Fig. 6 (1) i pokrov Fig. 6 (2) uvijek na suprotnu stranu i pustite ih da uskoče.

4.3.8 Poravnanje vrata

- ▶ Poravnajte vrata eventualno preko obje uzdužne rupe u donjem podlošku ležaja Fig. 8 (25) i srednjem podlošku ležaja Fig. 7 (13) u liniji s kućištem uređaja. Za to odvijte srednji vijak na donjem podlošku ležišta Fig. 8 (25).



UPOZORENJE

Opasnost od ozljeda zbog ispadanja vrata!

Ako dijelovi ležaja nisu dovoljno čvrsto pritegnuti, vrata mogu ispasti. To može dovesti do teških ozljeda. Osim toga vrata event. nisu zatvorena, tako da uređaj ne hladi ispravno.

- ▶ Podloške ležaja pritegnite čvrsto s 4 Nm.
- ▶ Prekontrolirajte sve vijke i ako je potrebno pritegnite ih.

4.4 Ugradnja u kuhinjski namještaj

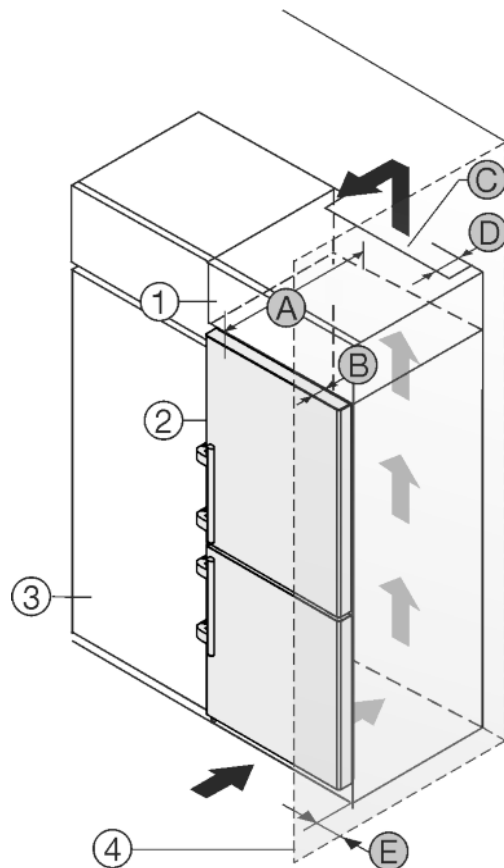

Fig. 11

A [mm]	B [mm]	C [cm ²]	D [mm]	E [mm]
625 x	65	min. 300	min. 50	min. 40

* Ako uređaj ima priložene zidne distancere, dimenzija se povećava za 35 mm (pogledajte 4.2).

Uređaj se može adaptirati za ugradnju u kuhinjske ormare. Kako biste uređaj Fig. 11 (2) prilagodili visini kuhinjskog namještaja, iznad uređaja možete postaviti viseći ormar Fig. 11 (1).

Uređaj se može postaviti direktno uz kuhinjski ormar Fig. 11 (3). Kako biste vrata mogli potpuno otvoriti, uređaj mora biti za dubinu Fig. 11 (B) ispred u odnosu na prednjicu kuhinjskog ormara. Ovisno o dubini kuhinjskih ormara i uporabi zidnih distancera, uređaj može i dalje stršati.

POZOR

Opasnost od oštećenja pregrijavanjem zbog nedovoljne ventilacije!

Ako je ventilacija nedovoljna, kompresor se može oštetiti.

- ▶ Osigurajte dovoljnu ventilaciju.
- ▶ Vodite računa o potrebnoj ventilaciji.

Potrebna ventilacija:

- Na stražnjoj strani visećeg ormara treba postojati otvor za odzračivanje dubine Fig. 11 (D) po cijeloj širini visećeg ormara.

- Ispod stropa prostorije treba poštivati ventilacijski presjek *Fig. 11 (C)*.
- Što je veći poprečni presjek prostora za ventilaciju, to uređaj štedi više energije.

Kada se uređaj postavlja s okovima pored zida *Fig. 11 (4)*, treba poštivati razmak *Fig. 11 (E)* između uređaja i zida. To odgovara stajanju ručice kod otvorenih vrata.

4.5 Zbrinjavanje ambalaže



UPOZORENJE

Opasnost od gušenja ambalažnim materijalom i folijama!

- ▶ Nemojte ostaviti djecu da se igraju ambalažnim materijalom.

Pakovanje je proizvedeno od reciklažnog materijala:



- valovitog kartona/kartona
- Dijelovi od pjenastog polistirola
- Folije i vrećica od polietilena
- trake za omatanje od polipropilena
- drvenog okvira s čavlima i ploče od polietilena*
- ▶ Odnosite ambalažni materijal na službeno sabirno mjesto.

4.6 Priklučivanje uređaja

POZOR

Neispravno priključivanje!

Oštećenje elektronike.

- ▶ Nemojte koristiti otočni izmjenjivač.
- ▶ Nemojte koristiti utikače za štednju energije.



UPOZORENJE

Neispravno priključivanje!

Požar.

- ▶ Nemojte koristiti produžne kabele.
- ▶ Nemojte koristiti razvodne utičnice.

Vrsta struje (izmjenična struja) i napon na mjestu postavljanja moraju odgovarati podacima na tipskoj pločici (pogledajte Ukratko o uređaju).

Utičnica mora biti propisno uzemljena i imati električnu zaštitu. Aktivacijska struja osigurača mora biti između 10 A i 16 A.

Utičnica mora biti lako dostupna, kako bi se uređaj u slučaju nužde lako mogao isključiti iz struje. Treba se nalaziti izvan područja stražnje strane uređaja.

- ▶ Provjerite električni priključak.
- ▶ Utaknite mrežni utikač.



4.7 Uključivanje uređaja

Uputa

Ako je aktiviran demonstracijski način rada, na početnom zaslonu pojavljuje se DEMO.

- ▶ Deaktivirajte demonstracijski način rada (pogledajte Smetnje).

Uputa

Proizvođač preporučuje:

- ▶ Umećite namirnice za zamrzavanje pri -18 °C ili kada je hladnije.

Spojite i uključite uređaj otprilike 2 sata prije prvog punjenja.

4.7.1 Uključivanje uređaja

Ako se simbol Standby prikazuje po cijelom zaslonu:

- ▶ Pritisnite simbol Standby.
- ▷ Uređaj je uključen. Prikaz se prebacuje na početni zaslon.
- ▷ Uređaj se namješta na prikazanu temperaturu. To je prikazano strelicama prema dolje.

Ako se prikazuje simbol Standby u polju hladnjaka:

- ▶ Pritisnite simbol Standby.
- ▷ Uređaj je uključen.
- ▷ Uređaj se namješta na prikazanu temperaturu. To je prikazano strelicama prema dolje.

Ako je zaslon crn:

- ▶ Pritisnite zaslon.
- ▷ Na cijelom zaslonu pojavljuje se simbol Standby.
- ▶ Pritisnite simbol Standby.
- ▷ Uređaj je uključen. Prikaz se prebacuje na početni zaslon.
- ▷ Uređaj se namješta na prikazanu temperaturu. To je prikazano strelicama prema dolje.

4.7.2 Uključivanje hladnjaka

Simbol Standby prikazuje se u polju hladnjaka.

- ▶ Pritisnite simbol Standby u polju hladnjaka.
- ▷ Hladnjak je uključen.
- ▷ Hladnjak se namješta na prikazanu temperaturu. To je prikazano strelicama prema dolje.

5 Rukovanje

5.1 Promjena jedinice za temperaturu

Prikaz temperature može se promijeniti s °C na °F.

- ▶ Pritisnite izbornik.
- ▶ Pritišćite navigacijsku strelicu sve dok se ne prikaže °C.
- ▶ Pritisnite °F.
- ▷ Temperatura se prikazuje u °F.

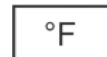

Prebacivanje s °F na °C odvija se na analogan način.

5.2 Osiguranje za djecu

Pomoću osiguranja za djecu možete osigurati da djeca u igri nehotično ne isključe uređaj.



5.2.1 Uključivanje osiguranja za djecu

- ▶ Pritisnite izbornik.
- ▶ Pritišćite navigacijske strelice sve dok se ne prikaže osiguranje za djecu.
- ▶ Pritisnite ON.
- ▷ Osiguranje za djecu je uključeno.



5.2.2 Isključivanje osiguranja za djecu

- ▶ Pritisnite izbornik.
- ▶ Pritišćite navigacijske strelice sve dok se ne prikaže osiguranje za djecu.
- ▶ Pritisnite OFF.
- ▷ Osiguranje za djecu je isključeno.



5.3 SabbathMode

Ova funkcija ispunjava vjerske zahtjeve na Šabat odn. židovske blagdane. Kada je aktiviran SabbathMode, neke funkcije upravljačke elektronike su isključene. Nakon namještanja SabbathMode ne morate se više brinuti o kontrolnim žaruljicama, brojevima, simbolima, prikazima, alarmnim porukama i ventilatorima. Ciklus odmrzavanja radi samo u unaprijed zadano vrijeme bez obzira na potrebu hladnjaka. Nakon ispada mreže uređaj se samostalno vraća u SabbathMode.



UPOZORENJE

Opasnost od trovanja živežnim namirnicama!

Ako dođe do ispada mreže dok je aktiviran SabbathMode, ova poruka se ne sprema. Kada završi ispad mreže, uređaj radi dalje u SabbathMode. Kada završi ovaj način rada, indikator temperature zamrzivača ne daje poruku o ispadu mreže.

Kada tijekom SabbathMode dođe do ispada mreže:

- ▶ Provjerite kvalitetu živežnih namirnica. Nemojte jesti odmrznute namirnice!

- Sve funkcije su blokirane do isključivanja SabbathMode.
- Ako su funkcije kao što su SuperFrost, SuperCool, Ventilator itd. aktivirane, kada se uključi SabbathMode, ostaju aktivne.
- Zvučni signali se ne izdaju, a na indikatoru temperature ne prikazuju se upozorenja/postavke (npr. temperaturni alarm, alarm vrata)
- Unutarnja rasvjeta je deaktivirana.

5.3.1 Uključivanje SabbathMode

- ▶ Pritisnite izbornik.
- ▶ Pritišćite navigacijske tipke sve dok se ne prikaže SabbathMode.
- ▶ Pritisnite ON.
- ▷ SabbathMode je uključen. Na zaslonu se prikazuje samo simbol SabbathMode.



SabbathMode se automatski isključuje nakon 120 sati, ako prethodno nije ručno isključen. Prikaz se prebacuje na početni zaslon.

5.3.2 Isključivanje SabbathMode

- ▶ Pritisnite zaslon.
- ▶ Pritisnite OFF.
- ▷ SabbathMode je isključen.



5.4 Hladnjak

Zahvaljujući prirodnoj cirkulaciji zraka u hladnjaku, podešavaju se različita područja temperature. Najniža temperatura je neposredno iznad posude za povrće i na stražnjoj stijenci. U gornjem prednjem području i u vratima je najtoplije.

5.4.1 Rashlađivanje živežnim namirnicama

- ▶ Uskladištiti živežne namirnice koje se lagano kvare kao što su gotova jela, meso i salame u najhladnijem području. U gornjem području i u vratima složite maslac i konzerve. (pogledajte Ukratko o uređaju)
- ▶ Za pakiranje upotrijebite plastične, metalne, aluminijske i staklene posudice koje se mogu ponovo upotrijebiti i folije za zadržavanje svježine.
- ▶ Namirnice koje lako preuzimaju ili predaju okus ili miris, i tekućine uvijek čuvajte u zatvorenim posudama ili pokrivene.
- ▶ Namirnice, koje luče etilen, i osjetljive namirnice poput voća, povrća i salate uvijek odvojiti ili zapakirajte kako ne biste smanjili rok skladištenja; rajčice primjerice ne skladištite zajedno s kivijem ili keljcem.
- ▶ Prednja površina podnožja hladnjaka se smije upotrijebiti samo za kratkotrajno odlaganje namirnica za hlađenje, npr. prilikom pospremanja ili razvrstavanja. Međutim, nemojte ostaviti da namirnice stoje, jer se inače kod zatvaranja vrata namirnice mogu pomaknuti unatrag ili prevrnuti.
- ▶ Živežne namirnice nemojte skladištiti preblizu kako bi zrak mogao dobro cirkulirati.

5.4.2 Podešavanje temperature

Temperatura ovisi o sljedećim faktorima:

- učestalosti otvaranja vrata
- temperaturi prostorije u kojoj je postavljen

- vrsti, temperaturi i količini živežnih namirnica

Temperatura se može namjestiti od 9 °C do 1 °C.

Preporučena postavka temperature: 5 °C

- ▶ Pritisnite polje hladnjaka.
- ▷ Prikazuje se sljedeći zaslon:

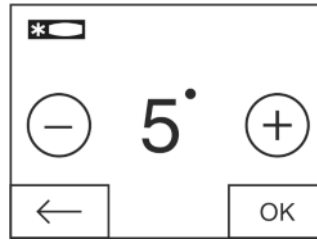

Fig. 12

Podešavanje temperature na toplije:

- ▶ Pritisnite Plus.

Podešavanje temperature na hladnije:

- ▶ Pritisnite Minus.

Kod odabira hladnije temperature simbol minusa postaje neaktivan.

Nakon odabira toplije temperature ponovnim pritiskom simbol plusa postaje neaktivan. Na zaslonu se prikazuje simbol Standby.

- ▶ Potvrdite željenu temperaturu s OK.
- ▷ Prikaz se prebacuje na početni zaslon.
- ▷ Prikazuje se odabrana temperatura.
- ▷ Strelice prema gore odn. dolje prikazuju promjenu temperature. Nakon postizanja zadane temperature strelice se deaktiviraju.

5.4.3 SuperCool

Sa SuperCool prebacujete na najvišu snagu hlađenja. Time ćete postići niže temperature hlađenja. Upotrijebite SuperCool, kako bi brzo rashladili velike količine živežnih namirnica.

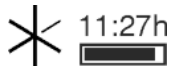

Kad je uključen SuperCool, uređaj radi s maksimalnom snagom hlađenja. Zbog toga zvuk uređaja za hlađenje može privremeno biti glasniji.

SuperCool ima nešto višu potrošnju energije.

Uključivanje SuperCool

- ▶ Pritisnite izbornik.
- ▶ Pritišćite navigacijske tipke sve dok se ne prikaže SuperCool.
- ▶ Pritisnite simbol SuperCool.
- ▷ Prikazuje se sljedeći zaslon:

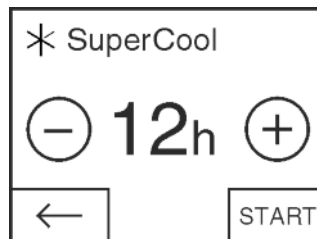

Fig. 13

Vrijeme rada može se namjestiti u četiri stupnja.

Namještanje vremena rada:

- ▶ Pritisnite Plus ili Minus.

Kod odabira nižeg stupnja simbol minusa postaje neaktivan.

Kod odabira višeg stupnja simbol plusa postaje neaktivan.

- ▶ Potvrdite željeno vrijeme rada sa START.
- ▷ Prikaz se prebacuje na početni zaslon.
- ▷ SuperCool je aktiviran.
- ▷ U polju hladnjaka prikazuju se preostalo vrijeme rada i simbol SuperCool.
- ▷ Smanjena temperatura prikazana je strelicama prema dolje.

- ▶ Nakon isteka preostalog vremena rada uređaj dalje radi u normalnom načinu rada. Temperatura se ponovo postavlja na unaprijed namještenu vrijednost. Strelice prema gore prikazuju povećanje temperature.

Privremeno isključivanje SuperCool

- ▶ Pritisnite izbornik.
- ▶ Pritišćite navigacijske strelice sve dok se ne prikažu SuperCool i preostalo vrijeme rada.
- ▶ Pritisnite preostalo vrijeme rada.
- ▶ Pritisnite STOP.
- ▶ SuperCool je isključen.
- ▶ Temperatura se ponovo postavlja na unaprijed namještenu vrijednost. Strelice prema gore prikazuju povećanje temperature.

5.4.4 Police za odlaganje

Premještanje i vađenje policica za odlaganje

Police za odlaganje su zaustavljačima zaštićene od nehotičnog izvlačenja.

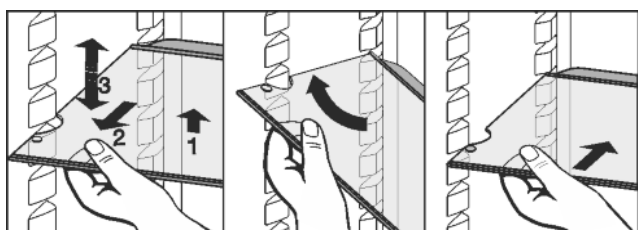
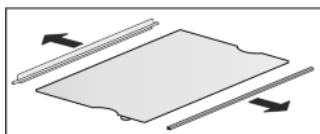

Fig. 14

- ▶ Podignite police za odlaganje i izvucite ih malo prema naprijed.
- ▶ Premjestite policu po visini. U tu svrhu pomaknite izreze uzduž podloga.
- ▶ Za potpuno vađenje policice nakosite i izvucite ih prema naprijed.
- ▶ Gurnite policu za odlaganje tako da je stražnji rub graničnika okrenut prema gore.
- ▶ Živežne namirnice se neće smrzavati uz stražnju stijenku.

Rastavljanje policica za odlaganje

- ▶ Police za odlaganje možete rastaviti radi čišćenja.



5.4.5 Korištenje djeljivih policica



OPREZ

Opasnost od posjekotina!

Police za odlaganje može puknuti. Možete se porezati na krhotinama stakla.

- ▶ Vadite samo prazne police.

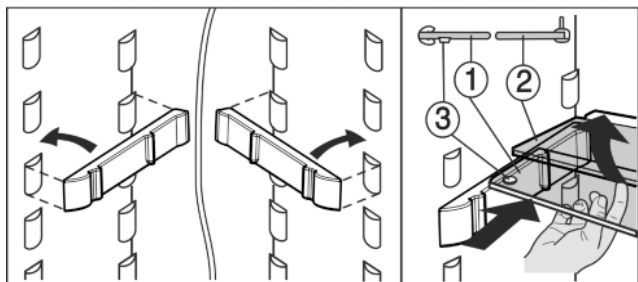

Fig. 15

- ▶ Staklena ploča s rubom graničnika (2) mora nalijegati straga.

- ▶ Staklena ploča (1) sa zaustavljačima na izvlačenje mora biti spriječena da se zaustavljači (3) povlače prema natrag. Namještanje po visini:
- ▶ Izvadite staklene ploče jednu po jednu prema naprijed.
- ▶ Izvucite podlogu iz ureza i zakvačite je na željenoj visini. Upotrijebite obje police za odlaganje:
- ▶ Podignite gornju staklenu ploču, a donju staklenu ploču povlačite prema naprijed.

5.4.6 Police u vratima

Premještanje policica u vratima

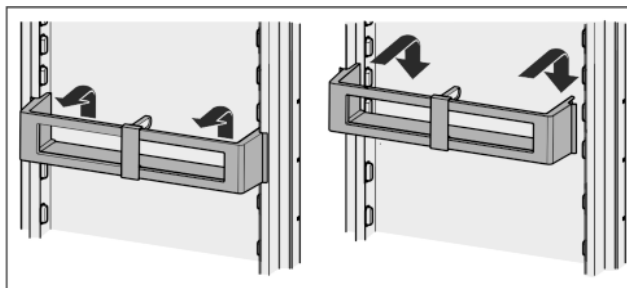

Fig. 16

Rastavljanje policica u vratima hladnjaka

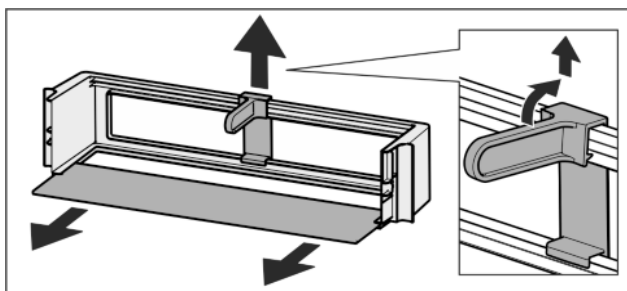
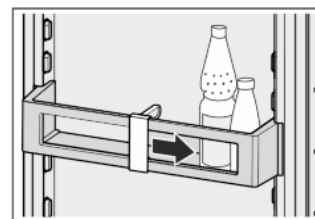

Fig. 17

- ▶ Police u vratima hladnjaka se u svrhu čišćenja mogu rastaviti.

5.4.7 Upotreba držača boca

- ▶ Kako se boce ne bi prevrnule, pomaknite držač boca.



5.5 Zamrzivač

U zamrzivač možete spremati duboko zamrznute namirnice, hranu za zamrzavanje, pripremiti kockice leda i zamrznuti svježe namirnice.

5.5.1 Zamrzavanje namirnica

Tijekom 24 sata možete zamrznuti najviše toliko kilograma svježih namirnica koliko je navedeno na tipskoj pločici (pogledajte Ukratko o uređaju) pod »Kapacitet zamrzavanja ... kg/24h«.

Ladice se mogu opteretiti s maks. 25 kg zamrznutih namirnica, ploče s maks.35 kg.

Nakon zatvaranja vrata nastaje vakuum. Nakon zatvaranja pričekajte oko 1 min, tada će se vrata moći lakše otvoriti.

Rukovanje



OPREZ

Opasnost od ozljeđivanja krhotinama stakla!

Boce i limenke s pićima mogu puknuti tijekom zamrzavanja. To vrijedi posebno za gazirana pića.

- ▶ Nemojte zamrzavati boce i limenke s pićima!

Kako bi se namirnice brzo u cijelosti zamrznule, po pakiranju ne biste smjeli prekoračivati sljedeće količine:

- voće, povrće do 1 kg
- meso do 2,5 kg

- ▶ Pakirajte živežne namirnice u porcijama u vrećice za zamrzavanje, plastične, metalne i aluminijske posude koje se mogu ponovo upotrijebiti.

5.5.2 Vremena skladištenja

Orijentacijske vrijednosti vremena skladištenja različitih namirnica u zamrzivaču.	
Sladoled	2 do 6 mjeseci
Kobasice, pršut	2 do 6 mjeseci
Kruh, pekarski proizvodi	2 do 6 mjeseci
Divljač, svinjetina	6 do 10 mjeseci
Riba, krupna	2 do 6 mjeseci
Riba, sitna	6 do 12 mjeseci
Sir	2 do 6 mjeseci
Perad, govedina	6 do 12 mjeseci
Povrće, voće	6 do 12 mjeseci

Navedena vremena skladištenja su orijentacijska.

5.5.3 Odleđivanje živežnih namirnica

- u hladnjaku
- u mikrovalnoj pećnici
- u pećnici/štednjaku na vrući zrak
- na sobnoj temperaturu

- ▶ Uzmite samo onoliko živežnih namirnica koliko Vam je potrebno. Konzumirajte odleđene živežne namirnice što je brže moguće.
- ▶ Odleđene živežne namirnice ponovo zamrzavajte samo u iznimnim slučajevima.

5.5.4 SuperFrost

Pomoću ove funkcije možete brzo zamrznuti svježe živežne namirnice. Uređaj radi s maksimalnom snagom hlađenja, a time privremeno buka od agregata može biti znatno viša.

Već napunjena hrana trebala bi time zadržati »hladnu rezervu«. Time će živežne namirnice ostati duže zamrznute, kada odleđujete uređaj.

Tijekom 24 sata možete zamrznuti najviše toliko kilograma svježih namirnica koliko je navedeno na tipskoj pločici pod »Kapacitet zamrzavanja ... kg/24h«. Maksimalna količina namirnica ovisi o modelu i klimatskom razredu.

Ovisno o tome koliko se svježih namirnica treba zamrznuti, morate pravovremeno uključiti SuperFrost: kod manjih količina namirnica za zamrzavanje oko 6 sati, a u slučaju najveće količine namirnica za zamrzavanje 24 sata prije stavljanja namirnica u zamrzivač.

Zapakirajte namirnice i po mogućnosti ih postavite po cijeloj površini. Namirnice koje treba zamrznuti ne smiju doći u kontakt s već zamrznutom robom kako se ona ne bi otopila.

SuperFrost ne trebate uključiti u sljedećim slučajevima:

- kod ulaganja već zamrznute hrane
- kod svakodnevnog zamrzavanja do oko 1 kg svježih namirnica

Uključivanje SuperFrost

- ▶ Pritisnite izbornik.
- ▶ Pritišćite navigacijske tipke sve dok se ne prikaže SuperFrost.
- ▶ Pritisnite ON.
- ▷ SuperFrost je uključen.
- ▷ Temperatura zamrzavanja se snižava, a uređaj radi maksimalnom snagom zamrzavanja. Kod male količine hrane za zamrzavanje:
 - ▶ Pričekajte oko šest sati.
 - ▶ Položite zapakirane namirnice u donje ladice. Kod maksimalne količine hrane za zamrzavanje (pogledajte tipsku pločicu):
 - ▶ Pričekajte oko 24 sata.
 - ▶ Izvadite najnižu donju ladicu i položite namirnice izravno u uređaj tako da imaju kontakt s dnom ili bočnim stijenkama.
- ▷ SuperFrost se automatski isključuje najkasnije nakon oko 65 h.
- ▷ Simbol SuperFrost se deaktivira.
- ▶ Položite namirnice u ladice i ponovno ih gurnite unutra.
- ▷ Uređaj nastavlja raditi u normalnom načinu rada.

Isključivanje SuperFrost

- ▶ Pritisnite izbornik.
- ▶ Pritišćite navigacijske tipke sve dok se ne prikaže SuperFrost.
- ▶ Pritisnite OFF.
- ▷ SuperFrost je isključen.

5.5.5 Ladice

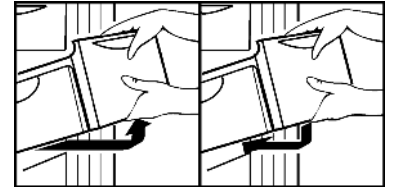

- ▶ Da bi hranu za zamrzavanje spremili direktno na police za odlaganje: povucite ladicu prema naprijed i izvadite je.



OPREZ

Opasnost od posjekotina!

Polica za odlaganje može puknuti. Možete se porezati na krhotinama stakla.

- ▶ Čvrsto držite policu za odlaganje.

5.5.6 Police za odlaganje

- ▶ Vađenje polica: podignite ih sprijeda i izvucite.
- ▶ Ponovno umetanje polica: jednostavno ih gurnite do graničnika.

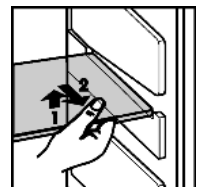

5.5.7 VarioSpace

Osim pretinaca možete izvaditi i police za odlaganje. Na taj ćete način dobiti mjesta za velike smrznute namirnice. Perad, meso, veliki komadi divljači kao i visoki pekarski proizvodi mogu se zamrzavati kao cjeline i i dalje pripremati.

- ▶ Ladice se mogu opteretiti s maks. 25 kg zamrznutih namirnica, ploče s maks.35 kg.

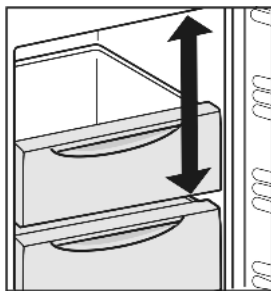

6 Održavanje

6.1 ručno otapanje

Hladnjak:

Zamrzivač se automatski otapa. Otopljena voda isparava zbog topline kompresora. Vodene kapljice na stražnjoj stijenci nastaju uslijed rada i potpuno su normalna pojava.

- ▶ Redovito čistite ispusni otvor, kako bi voda od otapanja mogla otjecati van. (pogledajte 6.2) .

Zamrzivač:

U **zamrzivaču** se nakon duljeg rada stvara sloj inja, odn. leda.

Sloj inja, odn. leda se brže stvara, ako se uređaj često otvara ili se stavljaju tople živežne namirnice. Deblji sloj leda, međutim, povećava potrošnju energije. Stoga uređaj redovito odleđujte.

Postupak otapanja:



UPOZORENJE

Opasnost od ozljeda i oštećenja

- ▶ Ne upotrebljavajte mehanička pomagala ili druga sredstva koja nije preporučio proizvođač kako biste ubrzali odmrzavanje.
- ▶ Za odmrzavanje ne upotrebljavajte električne grijače ili parne čistače, otvoreni plamen ili sprejeve za odmrzavanje.
- ▶ Led ne uklanjajte oštrim predmetima.
- ▶ Nemojte oštetiti cijevne vodove kružnog toka rashladnog sredstva.

- ▶ Jedan dan prije otapanja uključite SuperFrost.
- ▶ Hrana će dobiti »hladnu zalihu«.
- ▶ Isključite uređaj.
- ▶ Izvucite mrežni utikač ili isključite osigurač.
- ▶ Hranu u ladici eventualno zamotajte u novinski papir ili deke i pohranite na hladnom mjestu.
- ▶ Na srednju policu stavite posudu s vrućom, a ne vreloom vodom.

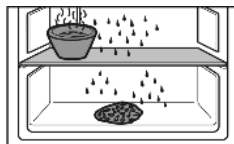

- ▷ Otapanje se ubrzava.
- ▶ Tijekom otapanja ostavite otvorena vrata uređaja.
- ▶ Izvadite komadiće leda koji su se odlomili.
- ▶ Otopljenu vodu eventualno više puta pokupite spužvom ili krpom.
- ▶ Očistite uređaj. (pogledajte 6.2)

6.2 Čišćenje uređaja.



UPOZORENJE

Opasnost od ozljeda i oštećenja zbog vruće pare!

Vruća para može uzrokovati opekline i oštetiti površine.

- ▶ Nemojte koristiti uređaje za čišćenje na paru!

POZOR

Pogrešno čišćenje oštećuje uređaj!

- ▶ Nemojte koristiti koncentrirano sredstvo za čišćenje.
- ▶ Nemojte koristiti spužve ili čeličnu vunu koji grebu.
- ▶ Nemojte koristiti oštra sredstva za čišćenje ili sredstva koja grebu, sadrže pijesak, klorid ili kiseline.
- ▶ Nemojte koristiti kemijska otapala.
- ▶ Nemojte oštetiti ili ukloniti tipsku pločicu na unutarnjoj strani uređaja. Ona je važna za servisnu službu.
- ▶ Nemojte prekinuti, prelomiti ili oštetiti druge komponente.
- ▶ Pazite na to da u ispusni žlijeb, ventilacijske rešetke i električne dijelove ne proдре voda od čišćenja.
- ▶ Upotrijebite mekane krpe za čišćenje i univerzalno sredstvo za čišćenje s neutralnom pH vrijednošću.
- ▶ U unutarnjem prostoru uređaja upotrebljavajte samo sredstva za čišćenje i njegu, koja nisu štetna za živežne namirnice.

- ▶ Ispraznite uređaj.
- ▶ Izvucite mrežni utikač.



- ▶ **Vanjske i unutarnje površine od plastike** očistite mlakom vodom i s malo sredstva za pranje.

POZOR

Opasnost od oštećenja zbog sredstva za njegu nehrđajućeg (plemenitog) čelika!

Vrata **od nehrđajućeg čelika** i **bočne stranice od nehrđajućeg čelika** obrađene su visokovrijednim premazom za površinu.

Sredstva za njegu nehrđajućeg čelika oštećuju površine.



- ▶ Brišite **premazane površine vrata i bočnih stijenki te lakirane površine vrata i bočnih stijenki** isključivo mekanom, čistom krpom. Pri jakoj prljavštini upotrijebite malo vode ili neutralno sredstvo za čišćenje. Opcijski se može upotrijebiti i krpa od mikrovlakana.

Natpis na lakiranim površinama vrata ne obrađujte oštrim i nagrizajućim sredstvima. U slučaju onečišćenja obrišite mekom krpom i s malo vode ili neutralnog sredstva za čišćenje.*

- ▶ Čišćenje **ispusnog otvora**: naslage uklanjajte tankim pomagalom, npr. štapićima za uho.

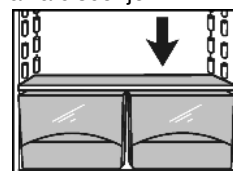

- ▶ Većina **dijelova opreme** se u svrhu čišćenja mogu rastaviti: vidi u dotičnom poglavlju.
- ▶ Očistite **dijelove opreme** mlakom vodom i s malo sredstva za pranje.

Nakon čišćenja:

- ▶ Krpom suho obrišite uređaj i dijelove opreme.
- ▶ Ponovo priključite i uključite uređaj.
- ▶ Uključite SuperFrost (pogledajte 5.5.4) .
Kada je temperatura dovoljno niska:
- ▶ Ponovo stavite živežne namirnice.

6.3 Služba za kupce

Najprije provjerite možete li sami ukloniti kvar (pogledajte Smetnje). Ukoliko to nije slučaj, obratite se servisnoj službi. Adresu ćete pronaći u priloženom popisu servisnih službi.



UPOZORENJE

Opasnost od ozljeda zbog nestručnog popravka!

- ▶ Popravke i zahvate na uređaju i priključnom mrežnom vodu, koji nisu izričito navedeni u (pogledajte Održavanje), smije vršiti samo servisna služba.

Pozivanje naziva uređaja (model i indeks), broja servisa (servis) i serijskog broja (S-Nr.) putem zaslona:

- ▶ Pritisnite izbornik.
- ▶ Pritišćite navigacijske strelice sve dok se ne prikaže simbol informacija o uređaju.
- ▶ Pritisnite simbol informacija o uređaju.
- ▷ Prikazuju se informacije o uređaju.
- ▶ Zabilježite informacije o uređaju.
- ▶ Da biste došli do početnog zaslona, pritisnite simbol Natrag.

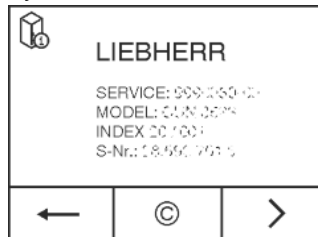

- ▶ Zatvorite vrata.
- ▶ Obavijestite servisnu službu i prosljedite im potrebne informacije o uređaju.
- ▷ Time ćete omogućiti brz i točan servis.
- ▶ Slijedite daljnje upute servisne službe.

Informacije o uređaju mogu se alternativno pročitati pomoću tipske pločice:

- ▶ Očitajte naziv uređaja Fig. 18 (1), servisni broj Fig. 18 (2) i serijski broj Fig. 18 (3) s tipske pločice. Tipska pločica nalazi se na lijevoj unutarnjoj strani uređaja.

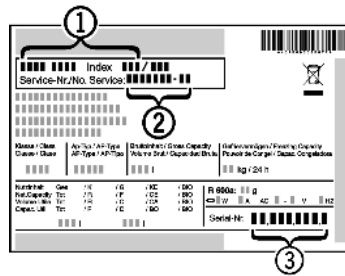

Fig. 18

Ugovori o licenci:

Korištene licence možete pogledati pod ©.

- ▶ Pritisnite ©.

7 Smetnje

Vaš uređaj je konstruiran i proizveden tako da su osigurani funkcijska sigurnost i dug vijek trajanja. Ako pri korištenju dođe do smetnji, provjerite radi li se o smetnji zbog greške korisnika. U tom slučaju moramo Vam i tijekom jamstvenog razdoblja zaračunati troškovi popravka. Sljedeće smetnje možete ukloniti i sami:

Uređaj ne radi.

- Uređaj nije uključen.
- ▶ Uključite uređaj.
- Mrežni utikač ne ispravno utaknut u utičnicu.
- ▶ Provjerite mrežni utikač.
- Osigurač utičnice nije ispravan.
- ▶ Provjerite osigurač.

Kompresor dugo radi.

- Kompresor se uključuje pri maloj potrebi za hlađenjem, na najmanji broj okretaja. Iako se time povećava broj okretaja, šteti se energija.
- ▶ To je uobičajeno kod štedljivih modela.
- SuperFrost je uključen.
- ▶ Da bi se živežne namirnice brže ohladile, kompresor radi duže. To je normalno.

Jedna LED straga dolje na uređaju (kod kompresora) redovito trepti svakih 15 sekundi*.

- Pretvarač je opremljen kontrolnom lampicom za dijagnozu kvara.
- ▶ Treptanje je normalno.

Zvukovi su preglasni.

- Kompresori s regulacijom brzine vrtnje* mogu zbog različitih stupnjeva brzine vrtnje uzrokovati razne zvukove pri radu.
- ▶ Taj zvuk je normalan.

Klokotanje i žuborenje

- Te zvukove stvara rashladno sredstvo koje teče u rashladnom krugu.
- ▶ Taj zvuk je normalan.

Tiho klikanje

- Do njega dolazi uvijek kada se agregat rashladnog sustava (motor) automatski uključuje ili isključuje.
- ▶ Taj zvuk je normalan.

Brujanje. Neko vrijeme je glasnije dok se uključuje agregat (motor).

- Snaga hlađenja automatski se povećava kada je uključena funkcija SuperFrost, kada su stavljene svježe namirnice ili ako su vrata dulje otvorena.
- ▶ Taj zvuk je normalan.
- Temperatura okoline je previsoka.
- ▶ Rješavanje problema: (pogledajte 1.2)

Vibracijski zvukovi

- Uređaj nije čvrsto postavljen na pod. Agregat za hlađenje može prenijeti vibracije na namještaj i predmete koji se nalaze u blizini hladnjaka.
- ▶ Poravnajte uređaj namjestivim nogama.
- ▶ Boce i posude stavite dalje jedne od drugih.

Na zaslonu se u desnom gornjem uglu prikazuje DEMO.

- Aktiviran je demonstracijski način rada.
- ▶ Izvucite mrežni utikač.
- ▶ Ponovo priključite mrežni utikač.
- ▷ Na zaslonu se prikazuje DEMO. Dodatno odbrojava vrijeme.
- ▶ STOP pritisnite.

Vanjske površine uređaja su tople*.

- Toplina rashladnog sredstva će se potrošiti za uklanjanje kondenzata.
- ▶ To je normalno.

Temperatura nije dovoljno niska.

- Vrata uređaja nisu dobro zatvorena.
- ▶ Zatvorite vrata uređaja.
- Prozračivanje i odzračivanje nije dovoljno.
- ▶ Oslobodite i očistite ventilacijske rešetke.
- Temperatura okoline je previsoka.
- ▶ Rješavanje problema: (pogledajte 1.2).
- Uređaj je otvaran prečesto ili predugo.
- ▶ Pričekajte hoće li se potrebna temperatura ponovno sama namjestiti. Ako ne, obratite se servisnoj službi (pogledajte Održavanje).
- Napunjena je prevelika količina svježih živežnih namirnica bez SuperFrost.
- ▶ Rješavanje problema: (pogledajte 5.5.4)
- Uređaj je preblizu izvoru topline (štednjak, grijanje itd.).
- ▶ Promijenite lokaciju uređaja ili izvora topline.

Unutarnja rasvjeta ne svijetli.

- Uređaj nije uključen.
- ▶ Uključite uređaj.
- Vrata su bila otvorena dulje od 15 minuta.
- ▶ Unutarnje osvijetljenje se automatski isključuje nakon što su vrata bila otvorena ca. 15 minuta.
- LED rasvjeta je neispravna ili je poklopac oštećen:



UPOZORENJE

Opasnost od ozljeđivanja zbog električnog udara! Ispod poklopca se nalaze dijelovi koji vode struju.

- ▶ Unutarnje osvjetljenje LED kontrolnih lampica smije promijeniti ili popraviti samo služba za kupce ili stručno osoblje koje je obučeno za to.



UPOZORENJE

Opasnost od ozljeda od LED svjetiljke!

Intenzitet svjetlosti LED rasvjete odgovara laseru razreda 1/1M. Ako pokrov nije ispravan:

- ▶ Ne gledajte optičkim lećama izravno u rasvjetu iz neposredne blizine. Mogli biste ozlijediti oči.

Kod sobne temperature niže od 18 °C uređaj je na unutarnjoj površini desne bočne strane prostora za hlađenje na mjestima malo topao.

→ To je potrebno zbog funkcija.

- ▶ To je normalno.

Brtva vrata je neispravna ili je treba zamijeniti iz drugih razloga.

→ Brtva vrata može se zamijeniti. Možete je zamijeniti bez dodatnog pomoćnog alata.

- ▶ Obratite se servisnoj službi (pogledajte Održavanje):

Uređaj je zaleđen ili se stvara kondenzacija.

→ Brtva vrata može skliznuti iz utora.

- ▶ Provjerite ispravnu učvršćenost brtve vrata u utoru.

8 Poruke

Poruke o greškama i upozorenja prikazane su zvučnim signalom i porukom na zaslonu. Zvučni signal se kod poruka o greškama pojačava i postaje glasniji. Gasi se tek kada se poruka potvrdi. Ako se pojavi istovremeno više poruka, najprije se prikazuju poruke višeg prioriteta. Svaku poruku treba pojedinačno potvrditi.

Sve dok je poruka aktivna odn. dok se greška ne ukloni, poruka ostaje stajati u polju izbornika.

Uputa

Detalji o poruci mogu se ponovo prikazati putem polja izbornika.

- ▶ Pritisnite izbornik.
- ▶ Pritisnite simbol poruka.
- ▶ Nakon pritiska na neku poruku prikaz se prebacuje na sljedeći. Nakon zadnje aktivne poruke prikaz se prebacuje na početni zaslon.

Uputa

Detalji o poruci mogu se ponovo prikazati na početnom zaslonu.

- ▶ Pritisnite simbol poruka

Kod više aktivnih poruka na navigacijskoj letvici naveden je broj poruka, a trenutačni položaj naveden je u porukama.

Da biste prikazali sljedeću poruku, pritisnite *OK*.

Nakon zadnje aktivne poruke prikaz se prebacuje na početni zaslon.

Alarm vrata

Kada su vrata otvorena duže od 60 sekundi, oglašava se alarm vrata. Na zaslonu se prikazuje simbol alarma vrata. Alarm vrata se automatski gasi kada se vrata zatvore.



Zvučni alarm se može ugaziti kada su vrata otvorena. Isključivanje zvuka djeluje toliko dugo dok su vrata otvorena.

- ▶ Pritisnite simbol alarma vrata.
- ▷ Alarm vrata će se ugaziti.
- ▷ Prikaz se prebacuje na početni zaslon.
- ▶ Zatvorite vrata.

Alarm temperature

Ako temperatura nije dovoljno hladna, oglašava se zvučni alarm. Na zaslonu se prikazuje simbol alarma temperature.



Temperatura se previše povećala tijekom zadnjih sati ili dana. Kada se smetnja ukloni, uređaj nastavlja raditi sa zadnje podešenom temperaturom.

Uzrok prevelike temperature može biti:

- stavljene su tople, svježe živežne namirnice
- kod sortiranja i vađenja zamrznute hrane ušlo je previše toplog zraka iz okoline.
- duže vrijeme nema struje
- uređaj je neispravan

- ▶ Otvorite vrata.
- ▶ Pritisnite simbol alarma temperature.
- ▷ Zvučni alarm će se ugaziti. Na prikazu se prikazuje najviša temperatura koja je postignuta tijekom smetnje.

- ▶ Pritisnite na zaslon ili pričekajte 30 sekundi.
- ▷ Prikaz se prebacuje na početni zaslon. Na dotičnom polju temperature pojavljuju se strelice i simbol alarma temperature. U polju izbornika pojavljuje se dodatno simbol poruka

- ▶ Provjerite kvalitetu živežnih namirnica. Nemojte jesti pokvarene živežne namirnice. Odmrznute živežne namirnice nemojte ponovo zamrzavati.

- ▶ Zatvorite vrata.
- ▷ Nakon postizanja zadane temperature simboli se deaktiviraju.

Ako alarmno stanje i dalje postoji ili se temperatura ne može sama ponovo namjestiti:

(pogledajte Smetnje).

Greška uređaja

Oglašava se zvučni alarm. Na prikazu se prikazuje simbol greške uređaja s pripadajućim kodom greške.



Komponenta uređaja ima grešku.

- ▶ Otvorite vrata.
- ▶ Zabilježite kod greške.
- ▶ Pritisnite simbol greške uređaja.
- ▷ Zvučni alarm će se ugaziti. Prikaz se prebacuje na početni zaslon.
- ▶ Zatvorite vrata.
- ▶ Obratite se servisnoj službi (pogledajte Održavanje).

Ako se greška pojavi u određenoj temperaturnoj zoni, u polju temperature zone se umjesto temperature prikazuje simbol greške uređaja.

9 Stavljanje van pogona

9.1 Isključivanje uređaja

Uputa

Ako ne možete isključiti uređaj, odn. zamrzivač ili hladnjak, aktivno je osiguranje za djecu.

- ▶ Deaktivirajte osiguranje za djecu (pogledajte 5.2.2) .

9.1.1 Isključivanje uređaja preko izbornika

Cijeli uređaj se isključuje. Zaslon se zacrnjuje.

Zbrinjavanje uređaja

- ▶ Pritisnite izbornik.
- ▶ Pritišćite navigacijske strelice sve dok se ne prikaže simbol Standby. 
- ▶ Pritisnite OK.
- ▷ Na cijelom zaslonu pojavljuje se trepćući simbol Standby. Cijeli uređaj je isključen.
- ▷ Nakon 10 minuta simbol Standby se deaktivira.

9.1.2 Isključivanje hladnjaka

Hladnjak se posebno može isključiti samo po potrebi.

- ▶ Pritisnite polje hladnjaka.
- ▶ Pritisnite Plus.
- ▷ Nakon odabira toplije temperature ponovnim pritiskom simbol plusa postaje neaktivan. Na zaslonu se prikazuje simbol Standby.
- ▶ Pritisnite OK.
- ▷ U polju hladnjaka prikazuje se simbol Standby.
- ▷ Hladnjak je isključen.

9.2 Isključivanje uređaja

- ▶ Ispraznite uređaj.
- ▶ Isključite uređaj (pogledajte Stavljanje van pogona).
- ▶ Izvucite mrežni utikač.
- ▶ Očistite uređaj (pogledajte 6.2) .



- ▶ Ostavite vrata otvorena, kako ne bi nastao smrad.

10 Zbrinjavanje uređaja

Uređaj još sadrži vrijedne materijale i treba ga zbrinuti odvojeno od ostalog otpada u naselju. Zbrinjavanje rashodovanih uređaja mora se izvršiti stručno i propisno u skladu s važećim lokalnim odredbama i propisima.



Nemojte oštetiti rashodovani uređaj pri transportu na rashladnom krugu, kako rashladno sredstvo koje se nalazi u njemu (podaci se nalaze na tipskoj pločici) i ulje ne bi nekontrolirano iscurili.

- ▶ Onesposobite uređaj.
- ▶ Izvucite mrežni utikač.
- ▶ Odvojite priključni kabel.

Gemma B&D d.o.o.

Uvoznik i distributer za R. Hrvatsku
10000 Zagreb, Prisavlje 2

Veleprodaja:

Tel: 00385 1 6196 446, 6195 604

Fax: 00385 1 6195 581

e-mail: veleprodaja@gemma.hr

Tehnička služba:

Tel/fax: 00385 1 6195 582

e-mail: servis@gemma.hr

Gemma BH d.o.o.

Uvoznik i distributer za BiH

71210 Sarajevo, Trešnje 1

(naselje Doglodi - Ilidža)

Tel/fax: 00387 33 775 472;

00387 33 775 473

e-mail: veleprodaja@gemma.ba

info@gemma.ba

Radi stalnog poboljšavanja proizvoda može doći do promjene tehničkih podataka bez prethodne obavijesti.

Ove upute napravljene su s mnogo truda i s najvećom pažnjom, no pogreške u procesu izrade i/ili prijevoda uputa uvijek su moguće. Stoga proizvođač i prodavatelj ne preuzimaju odgovornost za eventualne netočne navode, pogreške u prijevodu ili tiskarske pogreške u ovim uputama.